

A E N O

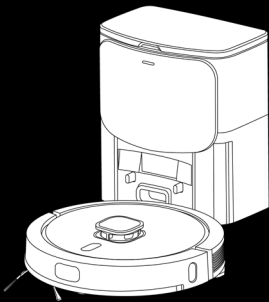

Quick Start Guide

Robot Vacuum Cleaner RC4S

Model: ARC0004S

v.1.0.9 | 07.10.2024

ENG	How to connect
ARA	الاتصال كيفية
BOS	Kako se povezati
BUL	Как да се свържете
CES	Jak se připojit
DEU	Wie man verbindet
ELL	Πώς να συνδεθείτε
EST	Kuidas ühendada
FRA	Comment se connecter
HRV	Kako se povezati
HUN	Hogyan kell csatlakozni
HYE	Ինչպես միանալ
ITA	Come connettere
KAT	როგორ დაეკავშირდეთ
KAZ	Қалай қосылуға болады
LAV	Kā izveidot savienojumu
LIT	Kaip prisijungti
NLD	Hoe te verbinden
POL	Jak podłączyć się
POR	Como ligar
RON	Cum să vă conectați
RUS	Как подключиться
SLK	Ako sa pripojiť
SLV	Kako se povezati
SPA	Cómo conectarse
SRP	Kako se povezati
UKR	Як підключитися
UZB	Қандай уланади



ENG.....	11
ARA.....	17
BOS.....	21
BUL.....	26
CES.....	32
DEU.....	37
ELL.....	43
EST.....	49
FRA.....	54
HRV.....	60
HUN.....	65
HYE.....	71
ITA.....	77
KAT.....	83
KAZ.....	89
LAV.....	95
LIT.....	100
NLD.....	106
POL.....	112
POR.....	118
RON.....	124
RUS.....	130
SLK.....	136
SLV.....	141
SPA.....	146
SRP.....	152
UKR.....	157
UZB.....	163

A-1



A-2



A-3

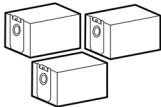

A-4



A-5



A-6



A-7

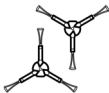

A-8



A-9



A-10



A-11

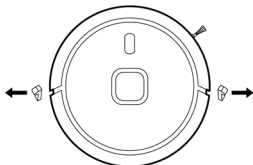
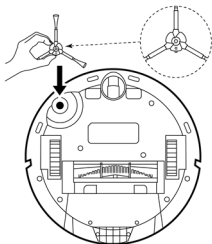
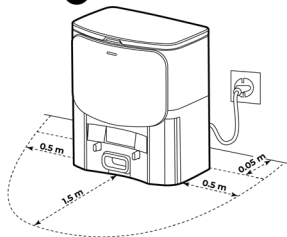

B**B-1****B-2****B-3**

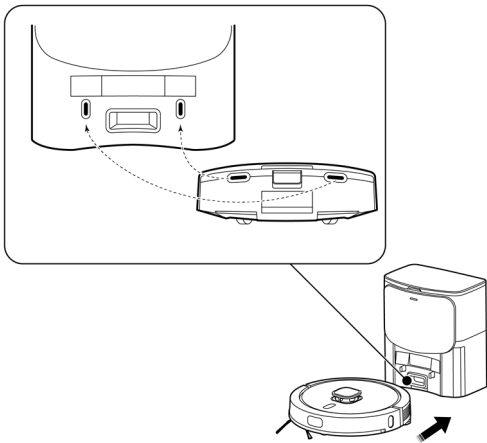

D

D-1

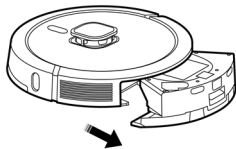

D-2

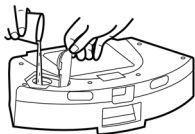

D-3

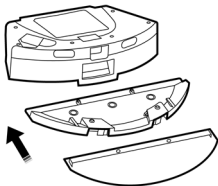

D-4

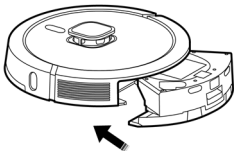

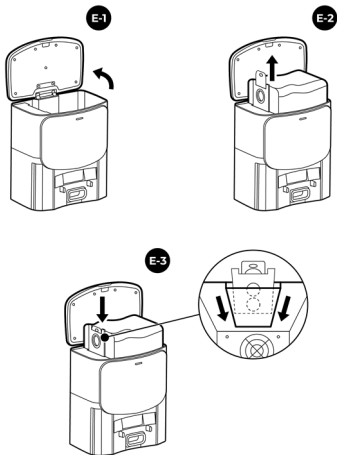

F

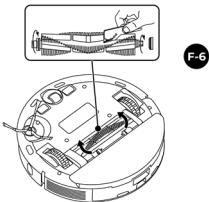
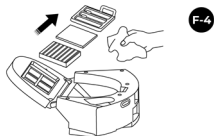
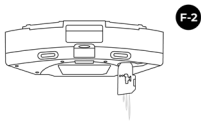
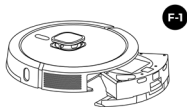

ENG AENO™ ARC0004S Robot Vacuum Cleaner is a household device designed to automatically clean rooms.

Technical Specifications

Robot Vacuum Cleaner. Input parameters: 19 V (DC), 1.0 A, 19.0 W (max.). Battery: non-removable, lithium-ion; 14.4 V; 5,200 mAh. Transmit power: +17 dBm / 50.1 mW. Charging time: about 4.5 h. Operating time on a full charge: up to 250 min. Suction power: up to 4 kPa. Number of suction modes: 4. Cleaning area: ≤ 300 m². Cleaning type: dry, wet. Container: dust tank – 300 ml, water tank – 300 ml. Number of water supply levels: 3. Maximum threshold height: 20 mm. Noise level: ≤ 68 dB. Control: mechanical, via app and voice assistants. Dimensions: Ø 350 mm, height 98 mm. Power cord length: 1.2 m. Operating conditions: temperature 0...+45 °C, RH ≤ 90 % (without condensation). Storage conditions: temperature 0...+70 °C, RH ≤ 90 % (without condensation).

Charging Base (with combined self-cleaning station). Input parameters: 200–240 V (AC), 50/60 Hz, 1,000.0 W. Noise level: ≤ 75 dB. Automatic dust collector volume: 3 l. Dimensions (L×W×H): 280×193×320 mm. Plug type: C.

Scope of Supply (Fig. A)

AENO™ ARC0004S Robot Vacuum Cleaner (1), charging base (with combined self-cleaning station) (2), dust bag (3) (3 pcs.), container (4), fabric cover module (5), fabric cover (6) (2 pcs.), side brush (7) (2 pcs.), HEPA filter (8) (2 pcs.), pre-filter (9) (1 pc.), power cord (10), vacuum cleaner maintenance brush (11), Quick Start Guide.

Restrictions and Warnings

Please read this document carefully before using the device. The vacuum cleaner is intended for domestic use only. Do not use the device outdoors. The vacuum cleaner is not intended for collecting dust and debris from

If you have any questions or difficulties in using your AENO device, please e-mail support at **support@aeno.com** or chat with us online at **aeno.com/service-and-warranty**. The specialists will help you solve the problem, and you will not have to waste time and effort visiting the store.

construction work, flammable and/or volatile substances, smoking and/or burning materials, and sharp objects. Before using the device, make sure that the rated voltage and frequency specified in the technical documentation correspond to the mains parameters. Use only original and manufacturer-recommended battery, charging base, accessories, consumables and/or spare parts. Do not leave the device that has been switched on unattended. Do not connect the device to the mains with wet hands. Do not place anything on top of the vacuum cleaner. Keep pets away from the device while it is in operation. Do not put the device in places from which it can easily fall. If the casing of the vacuum cleaner becomes too hot while charging, stop the charging process and contact the service center. Use only purified water to fill the tank. Do not add fragrances, detergents, alcohols, or hot water to the water tank. Do not wet clean carpeted areas. To operate according to the schedule, the vacuum cleaner must be switched on and charged at all times. Do not use the device if it has previously fallen into water or if its charging base, battery, power cord, and/or plug is damaged. Never attempt to disassemble and/or repair the device yourself. The device should be repaired by a qualified technician. Do not allow children to use the device without adult supervision and/or play with it. For detailed information, see the full User Manual available at aeno.com/documents.

Preparing the Device for Operation (Fig. B, C)

1. Open the packaging and remove the device and accessories.
2. Remove all packaging materials, protective film from the bumper and inserts on the sides of the vacuum cleaner.
3. Attach the side brush.
4. Place the charging base on a flat, stable, horizontal surface.

ATTENTION! Make sure that a dust bag is installed in the self-cleaning station and that the station cover is tightly closed.

5. Connect the charging base to the mains by inserting the connector into the port on the base and the plug into a socket.

6. Make sure that the container is inserted into the vacuum cleaner and proceed to charging. Connect the contacts on the container to the contacts on the charging base as shown in Figure C. If the vacuum cleaner is positioned correctly, the LED indicator on the base will start flashing. When charging is complete, the LED indicator will be lit steadily.

Controlling the Vacuum Cleaner via Buttons on its Casing

ATTENTION! Remove any dangerous objects, power cords, and valuables from the floor before using the vacuum cleaner.

Press and hold the “Start/Stop” button  for 3 seconds to turn the device on. The vacuum cleaner will go into standby mode. Select the type of cleaning:

1. **Dry cleaning.** Press the “Start/Stop” button to initiate cleaning.
2. **Dry and wet cleaning** (Fig. D). Remove the container from the vacuum cleaner by first holding down the lock on the container. Open the water tank valve, fill the tank to at least 2/3 of its volume with purified water and tightly close the valve. Attach the fabric cover to the module. Fasten the module with the cover to the container. Insert the container back into the vacuum cleaner. The device can start cleaning. Press the “Start/Stop” button to initiate cleaning. Additionally, you can control the water supply in the **AENO** app.

Press the “Start/Stop” button to pause cleaning. If no action is performed within 10 minutes, the vacuum cleaner enters sleep mode and all indicators go off. You can resume cleaning by pressing the “Start/Stop” button again. After pressing the “Base” button  the vacuum cleaner returns to the charging base.

NOTE. The vacuum cleaner returns to the charging base automatically after cleaning is complete and when the battery is low. After charging, the vacuum cleaner resumes cleaning from where it was interrupted.

Connecting to AENO Mobile App

- Connect your smartphone to a Wi-Fi network (2.4 GHz).
- Connect the charging base to the mains. Make sure that the container is inserted into the vacuum cleaner. Connect the contacts on the container to the contacts on the base.

- In the **AENO** app, log in to your account or create a new one. You can download the app from Google Play or App Store.
- On the main screen of the app, tap “Add device” or “+” and “Add device”. In the window that opens, select the “Vacuum Cleaner” category.

NOTE. If the system prompts you to turn on any functions on your smartphone, follow the prompts.

- Enter your Wi-Fi network name and password if these fields are not filled in automatically. Tap “Next”.
- Press and hold the “Base” button on the control panel of the vacuum cleaner until its indicator starts flashing. On the smartphone screen, check the “Confirm” box and tap “Next”.
- Connect your smartphone to a Wi-Fi hotspot called “Smart Life – XXXX”. Go back to the app and tap “Connect”.
- Wait until the “Autosearch” screen and the message “Successfully added devices: 1” appear. Tap “Done”.

NOTE. If you cannot connect to the app, make sure the device is connected to a power source, turned on and charged, check your Wi-Fi router settings at aeno.com/router-help and try again.

Replacing the Dust Bag (Fig. E)

ATTENTION! First, unplug the charging base.

1. Open the cover of the self-cleaning station.
2. Remove the bag by pulling the cardboard closure.
3. Install a new bag. Make sure the hole on the closure is open. Close the station cover tightly.

Statures of the LED Indicator on the Charging Base

Indicator	Status	Description
White	On	Charging is complete, the base is in the standby mode

Indicator	Status	Description
	Blinking	Charging is in progress; the vacuum cleaner is emptying the debris into the self-cleaning station
	Blinking 3 times	The base is connected to the mains
Red	On	The dust bag is missing or not properly installed; the station cover is not closed or closed poorly
	Blinking	Device malfunction
	Off	The device is turned off and disconnected from the mains

Vacuum Cleaner Maintenance (Fig. F)

1. Remove the container from the vacuum cleaner.
2. Pour the remaining liquid out of the water tank.
3. Empty the contents of the dust tank into the trash.
4. Clean the HEPA filter and pre-filter with a dry brush or cloth.

ATTENTION! Do not clean the dust tank and HEPA filter with water.

5. Remove the side brush and fabric and rinse them with warm water.
6. Remove hair and debris from the roller brush using the vacuum cleaner maintenance brush (included).

Dry the accessories away from heating appliances. Make sure all parts are completely dry before reinstalling.

Troubleshooting

1. The vacuum cleaner is not charging. Possible causes: the charging base is not plugged in; the contacts on the base and/or container of the vacuum cleaner are dirty. Solution: check that the power cord is connected to the base and to the mains; wipe the contacts with a dry, soft cloth.
2. The vacuum cleaner returns to the charging base before cleaning is complete. Possible cause: the battery charge is less than 20 %. Solution: charge the vacuum cleaner.

3. The suction force has decreased. Possible causes: the dust tank is full; the filter and/or roller brush is clogged. Solution: clean the dust tank, filter and/or roller brush.

ATTENTION! If none of the possible solutions helped to resolve the problem, contact your supplier or a service center. Do not disassemble the device or attempt to repair it yourself.

ASBISC reserves the right to modify the device and to make revisions and changes to this document without prior notice to users.

The warranty period and service life is 2 years from the date of purchase of the product.

Manufacturer: ASBISC Enterprises PLC, Iapetou, 1, Agios Athanasios, 4101, Limassol, Cyprus. Made in China. Manufacture date is indicated on the package.

Up-to-date information and a detailed description of the device, as well as connection instructions, certificates, information about companies that accept quality claims and warranties, are available for download at aeno.com/documents. All trademarks and brand names are the property of their respective owners.

ARA مكنتسة كهربائية روبوت AENO™ ARC0004S هي جهاز منزلي مصمم لتنظيف تلقائي للغرف. الخصائص التقنية

المكنتسة الكهربائية روبوت. معلمات الإدخال: 19 فولت (تيار مستمر)، 1,0 أمبير، 19,0 واط (كحد أقصى). البطارية: ليثيوم أيون غير قابلة للإزالة؛ 14,4 فولت، 5200 مللي أمبير ساعة. وقت الشحن: حوالي 4,5 ساعة وقت التشغيل بعد الشحن الكامل: حتى 250 دقيقة. قوة الشفط: حتى 4 كيلوباسكال. عدد أوضاع الشفط: 4. منطقة التنظيف: ≥ 300 متر مربع. نوع التنظيف: جاف، رطب. الحاوية: خزان الغبار - 300 مليلتر، خزان المياه - 300 مليلتر. عدد مستويات إمداد الماء: 3. الارتفاع الأقصى للحاجز الذي قد يجتازه: 20 مم. مستوى الضوضاء: ≥ 68 ديسيبل. التحكم: ميكانيكي ومن خلال التطبيق والمساعدات الصوتية. الطاقة المشعة: 17+ ديسيبل مللي واط/50,1 مللي واط الحجم: $\emptyset 350$ مم، الارتفاع 98 مم. طول كابل الطاقة: 1,2 متر. شروط الاستخدام: درجة الحرارة 0...+45 درجة مئوية، الرطوبة النسبية $\geq 90\%$ (بدون تكاثف بخار الماء). شروط التخزين: درجة الحرارة +70... 0 درجة مئوية، الرطوبة النسبية $\geq 90\%$ (بدون تكاثف بخار الماء).

قاعدة الشحن (مع محطة التنظيف الذاتي المنمجة). معلمات الإدخال: 240-200 فولت (تيار متردد)، 50/60 هرتز، 1000,0 واط مستوى الضوضاء: ≥ 75 ديسيبل. حجم صندوق الغبار الأوتوماتيكي: 3 لتر. الأبعاد (الطول×العرض×الارتفاع): 280×193×320 مم. نوع القابس: C.

تطم التسليم (الشكل A)

المكنتسة الكهربائية روبوت AENO™ ARC0004S (1)، قاعدة الشحن مع محطة التنظيف الذاتي المنمجة (2)، كيس جمع الغبار (3) (3 قطع)، الحاوية (4)، وحدة للمسحة القماشية (5)، المسحة القماشية (6) (2 قطعة)، فرشاة جانبية (7) (2 قطعة)، مرشح HEPA (8) (2 قطعة)، مرشح التنظيف الأولي (9) (1 قطعة)، كابل الطاقة (10)، فرشاة العناية بالمكنتسة الكهربائية (11)، دليل البدء السريع.

قواعد الاستخدام الآمن

يرجى قراءة هذا المستند بعناية قبل استخدام الجهاز. المكنتسة الكهربائية مخصصة للاستخدام في الظروف المنزلية فقط. يُحظر استخدام المكنتسة الكهربائية في الهواء الطلق. المكنتسة الكهربائية غير مصممة لجمع غبار البناء ومواد قابلة للاشتعال و/أو متطايرة وديكثية و/أو متحركة وأشياء حادة. قبل استخدام الجهاز تأكد من أن الجهد والتردد المقننين المشار إليهما في الوثائق الفنية يتوافقان مع معلمات الشبكة الكهربائية. قبل الاستخدام لأول مرة اشحن الجهاز لمدة 5,5 ساعات على الأقل. استخدم فقط البطارية وقاعدة الشحن والملحقات والمواد الاستهلاكية و/أو قطع الغيار الأصلية والتي أوصت بها الشركة المصنعة. لا تترك الجهاز قيد التشغيل دون مراقبة. لا تقم بتوصيل الجهاز بالتيار الكهربائي بيدين مبتلئين. لا تضع أي شيء على المكنتسة الكهربائية. أبعد الحيوانات الأليفة عن الجهاز العامل. لا تضع الجهاز في مكان يمكن أن يسقط منه بسهولة. إذا أصبح جسم المكنتسة الكهربائية ساخناً جداً أثناء الشحن، أوقف عملية الشحن واتصل بمرکز الخدمة. يمكن ملء خزان المياه فقط بالمياه النقية. لا تقم بإضافة

إذا كانت لديك أي أسئلة أو صعوبات أثناء استخدام جهاز AENO، يرجى الاتصال بخدمة الدعم عبر البريد الإلكتروني support@aeno.com أو الدردشة عبر الإنترنت على aeno.com/service-and-warranty. سيساعدك المتخصصون في اكتشاف المشكلة، ولن تحتاج إلى إضاعة الوقت والجهد في زيارة المتجر.

العبور والمنظفات والكحوليات والماء الساخن إلى خزان المياه. لا تَقم بتَظيف رطب للسجاد. للتشغيل المجدول يجب تشغيل المكثفة الكهربائية وشحنها. لا تستخدم الجهاز إذا كان في الماء أو في حالة تلف قاعدة الشحن والبطارية وسلك الطاقة و/أو القابس. لا تحاول أبداً تفكيك و/أو إصلاح الجهاز بنفسك. يجب أن يتم إصلاح الجهاز من قبل متخصص مؤهل. لا تسمح للأطفال باستخدام المكثفة الكهربائية دون مراقبة الكبار و/أو اللعب بها. يمكن العثور على معلومات مفصلة في دليل المستخدم الكامل المتاح للتحميل على aeno.com/documents.

تحضير الجهاز للتشغيل (الشكل C, B)

1. افتح العبوة وأخرج الجهاز وملحقاته.
 2. قم بإزالة جميع مواد التغليف والغطاء الواقي من المصدر والسدادات من جانبي المكثفة الكهربائية.
 3. ثبت الفرشاة الجانبية.
 4. ضع قاعدة الشحن على سطح أفقي مستو وثابت.
- تنبيه!** تأكد من تركيب كيس جمع الغبار في محطة التنظيف الذاتي وأن غطاء المحطة مغلق بإحكام.
5. قم بتوصيل قاعدة الشحن بالتيار الكهربائي عن طريق توصيل موصل كابل الطاقة بالمنفذ الموجود على القاعدة وتوصيل قابس الطاقة بالمقبس.
 6. تأكد من تركيب الحاوية في جسم المكثفة الكهربائية وأبدأ الشحن. قم بتوصيل نقاط التلامس الكهربائي الموجودة على الحاوية بتلك الموجودة على قاعدة الشحن كما هو موضح في الشكل C. إذا تم وضع المكثفة الكهربائية بشكل صحيح، سيومض مؤشر LED الموجود على القاعدة. بعد اكتمال الشحن سيضيء مؤشر LED باستمرار.
- التحكم في المكثفة الكهربائية باستخدام الأزرار الموجودة على الجسم**
- انتباه!** قبل استخدام المكثفة الكهربائية قم بإزالة أشياء خطيرة وأسلاك الطاقة وأشياء ثمينة من الأرضية.

اضغط مع الاستمرار على الزر "بدء التشغيل/إيقاف التشغيل" (Ⓢ) لمدة 3 ثوانٍ لتشغيل الطاقة. ستدخل المكثفة الكهربائية في وضع الاستعداد. اختر نوع التنظيف:

1. **التنظيف الجاف.** لبدء التنظيف اضغط على الزر "بدء التشغيل/إيقاف التشغيل"؛
2. **التنظيف الجاف والرطب (الشكل D).** اضغط على المثبت الموجود على الحاوية وقم بإزالة الحاوية من جسم المكثفة الكهربائية. افتح خزان المياه واملأ المياه النقية إلى ما لا يقل عن ثلثي حجم الخزان وأغلق الصمام بإحكام. قم بتوصيل المسحة القماشية بالوحدة. ثبت الوحدة بالمسحة القماشية على الحاوية. أدخل الحاوية في جسم المكثفة الكهربائية. الجهاز جاهز للتنظيف. اضغط على الزر "بدء التشغيل/إيقاف التشغيل" لبدء التنظيف. يمكن التحكم في إمداد الماء أيضاً من خلال تطبيق AENO.

لإيقاف التنظيف مؤقتاً، اضغط على الزر "بدء التشغيل/إيقاف التشغيل" مرة أخرى. في حالة عدم إجراء أي عملية لمدة 10 دقائق، تدخل المكثفة الكهربائية في وضع السكون ويتم إيقاف تشغيل جميع المؤشرات. يمكن استئناف التنظيف بالضغط على الزر "بدء التشغيل/إيقاف التشغيل" مرة أخرى. بعد الضغط على الزر "القاعدة" (Ⓢ) تعود المكثفة الكهربائية إلى قاعدة الشحن.

ملاحظة. تعود المكثفة الكهربائية تلقائياً إلى قاعدة الشحن بعد اكتمال التنظيف، وكذلك عندما تكون البطارية منخفضة. بعد الشحن ستسأنف المكثفة الكهربائية التنظيف من المكان الذي انقطع التنظيف فيه.

التوصيل بتطبيق AENO للهاتف المحمول

- قم بتوصيل هاتفك الذكي بشبكة Wi-Fi (2,4 جيجاهرتز).
- قم بتوصيل قاعدة الشحن بالتيار الكهربائي. تأكد من تركيب الحاوية في جسم المكنسة الكهربائية. قم بتوصيل نقاط التلامس الكهربائي الموجودة على الحاوية بتلك الموجودة على القاعدة.
- سجل التخول إلى حسابك في تطبيق AENO أو قم بإنشاء حساب جديد. يمكن تنزيل التطبيق من Google Play أو App Store.
- على الشاشة الرئيسية للتطبيق انقر على "إضافة جهاز" أو "+" و"إضافة جهاز". في النافذة التي تفتح حدد قسم "مكنسة كهربائية".
- **ملاحظة:** عند ظهور طلبات النظام عن تشغيل أي وظائف هاتفك الذكي قم بتثبيتها.
- ادخل اسم وكلمة مرور لشبكة Wi-Fi الخاصة بك إذا لم يتم ملء الحقول تلقائيًا. انقر على "التالي".
- على لوحة التحكم الخاصة بالمكنسة الكهربائية اضغط مع الاستمرار على الزر "القاعدة" حتى يبدأ مؤشر الزر في الوميض.
- على شاشة الهاتف الذكي حدد المربع "تأكيد" وانقر على "التالي".
- قم بتوصيل هاتفك الذكي بنقطة وصول Wi-Fi باسم "Smart Life – XXXX". ارجع إلى التطبيق واضغط على "توصيل".
- انتظر حتى تظهر شاشة "البحث التلقائي" والرسالة "الأجهزة المضافة بنجاح: 1". اضغط على "تم".
- **ملاحظة:** إذا فشل التوصيل بالتطبيق تأكد من توصيل الجهاز بمصدر الطاقة وتشغيله وشحنه وتحقق من إعدادات موجه Wi-Fi على aeno.com/router-help وحاول التوصيل مرة أخرى.

استبدال كيس جمع الغبار (الشكل E)

انتباه! أفضل قاعدة الشحن من التيار الكهربائي مسبقًا.

1. افتح غطاء محطة التنظيف الذاتي.
2. قم بإزالة الكيس عن طريق سحب السدادة الكرتونية.
3. قم بتثبيت كيس جديد كما هو موضح في الشكل. تأكد من أن فتحة الشفط على السدادة مفتوحة. أغلق غطاء المحطة بإحكام.

حالات مؤشر LED لقاعدة الشحن

مؤشر	حالة	وصف
أبيض	يضيء	اكتمل الشحن، القاعدة في وضع الاستعداد
يومض	يومض	جارى الشحن؛ تقوم المكنسة روبوت بإبقاء الغبار في محطة التنظيف الذاتي
يومض (3 مرات)	يومض (3 مرات)	القاعدة موصلة بالتيار الكهربائي

مؤشر	حالة	وصف
أحمر	يضيء	كيس جمع الغبار غير موجود أو مثبت بشكل غير صحيح؛ غطاء المحطة غير مغلق أو مغلق بشكل غير صحيح
	يومض	فشل الجهاز
	لا يضيء	تم إيقاف تشغيل الجهاز وفصله عن التيار الكهربائي

العناية بالمكنسة الكهربائية (الشكل F)

1. قم بإزالة الحاوية من جسم المكنسة الكهربائية.
2. اسكب الماء المتبقي من خزان المياه.
3. أفرغ محتويات خزان الغبار في سلة النفايات.
4. امسح مرشح HEPA ومرشح التنظيف الأولي بفرشاة جافة أو قطعة قماش.
- انتباه! لا تغسل خزان الغبار ومرشح HEPA بالماء.
5. أزل الفرشاة الجانبية والممسحة القماشية وأغسلهما بالماء الدافئ.
6. قم بإزالة الشعر والغبار من الفرشاة الأسطوانية باستخدام فرشاة للعناية متضمنة في طقم التسليم مع المكنسة الكهربائية. جفف المكونات بعيدًا عن أجهزة التدفئة. تأكد من جفاف جميع الأجزاء تمامًا قبل إعادة تثبيتها.

استكشاف الأخطاء وإصلاحها

1. المكنسة الكهربائية لا تشحن – قاعدة الشحن غير متصلة بالتيار الكهربائي؛ تلوث نقاط التلامس الكهربائي على القاعدة و/أو حاوية المكنسة الكهربائية. يجب التحقق من توصيل كابل الطاقة بالقاعدة ومصدر التيار الكهربائي ومسح نقاط التلامس الكهربائي بقطعة قماش جافة وناعمة.
2. تعود المكنسة الكهربائية إلى قاعدة الشحن قبل اكتمال التنظيف – مستوى شحن البطارية أقل من 20%. يجب شحن المكنسة الكهربائية.
3. انخفضت قوة الشفط – خزان الغبار ممتلئ؛ مرشح و/أو فرشاة أسطوانية مسدودان. يجب تنظيف حاوية الغبار و/أو المرشح و/أو الفرشاة الأسطوانية.
- انتباه! إذا لم يحل أي من الحلول الممكنة مشكلتك، اتصل بالبايع أو مركز الخدمة. لا تقم بتفكيك الجهاز ولا تحاول إصلاحه بنفسك.

تحتفظ شركة ASBIS بالحق في تعديل الجهاز وإجراء تغييرات على هذا المستند دون إشعار مسبق للمستخدمين.
فترة الضمان والعمر التشغيلي – سنتان من تاريخ شراء الجهاز. انظر تاريخ الإنتاج على العبوة

معلومات عن الشركة المصنعة: Agios Athanasios 1, Iapetou, ASBIS Enterprises PLC, 4101 Limassol, Cyprus (قبرص). صنع في الصين.

معلومات محدثة ووصف مفصل للجهاز، بالإضافة إلى تعليمات التوصيل والشهادات ومعلومات حول الشركات التي تقبل مطالبات الجودة والضمان، متاحة للتحميل على aeno.com/documents. جميع العلامات التجارية وأسمائها هي ملك لأصحابها المعيّنين.

BOS Robotski usisivač **AENO™ ARC0004S** je kućni aparat dizajniran za automatsko čišćenje prostorija.

Specifikacije

Robotski usisivač. Ulazni parametri: 19 V (DC), 1,0 A, 19,0 W (najviše). Baterija: Li-ion, ugrađena; 14,4 V, 5200 mAh. Snaga zračenja: +17 dBm / 50,1 mW. Vrijeme punjenja: oko 4,5 sata. Vrijeme aktivnosti nakon potpunog punjenja: do 250 min. Usisna snaga: do 4 kPa. Broj režima usisavanja: 4. Površina čišćenja: ≤ 300 m². Vrsta čišćenja: suvo, mokro. Kontejner: posuda za prašinu od 300 ml, rezervoar za vodu od 300 ml. Broj nivoa dotoka vode: 3. Maksimalna visina prepreke koju može savladati: 20 mm. Nivo buke: ≤ 68 dB. Upravljanje: mehaničko, putem aplikacije i glasovnih asistenata. Veličina: Ø 350 mm, visina 98 mm. Dužina kabla za napajanje: 1,2 m. Uslovi korišćenja: temperatura 0...+45 °C, relativna vlažnost ≤ 90 % (bez kondenzacije). Uslovi skladištenja: temperatura 0...+70 °C, relativna vlažnost ≤ 90 % (bez kondenzacije).

Baza za punjenje (sa kombinovanom stanicom za samopražnjenje). Ulazni parametri: 200-240 V (AC), 50/60 Hz, 1000,0 W. Nivo buke: ≤ 75 dB. Zapremina automatskog sakupljača prašine: 3 L. Dimenzije (D×Š×V): 280×193×320 mm. Utikač: tip C.

Paket isporuke (slika A)

Robotski usisivač **AENO™ ARC0004S** (1), baza za punjenje (sa kombinovanom stanicom za samopražnjenje) (2), vrećica za prašinu (3) (3 kom.), kontejner (4), modul za platnenu krpu (5), platnena krpa (6) (2 kom.), bočna četka (7) (2 kom.), HEPA filter (8) (2 kom.), predfilter (9) (1 kom.), kabl za napajanje (10), četka za čišćenje usisivača (11), kratki korisnički vodič.

Pravila bezbedne upotrebe

Molimo vas da pažljivo pročitate ovaj dokument prije korištenja uređaja. Usisivač je namenjen isključivo za kućnu upotrebu. Nemojte koristiti uređaj na otvorenom. Usisivač nije dizajniran da sakuplja prašinu i otpad građevinskih

Ako imate bilo kakvih pitanja ili poteškoća prilikom korištenja AENO uređaja, kontaktirajte tim za podršku putem e-pošte. email support@aeno.com ili online chat na aeno.com/service-and-warranty. Stručnjaci će vam pomoći u otklanjanju problema tako da ne biste gubili vrijeme i trud radi opetovanog odlaska u trgovinu.

radova, zapaljive i/ili isparljive materije, dimljene i/ili zapaljene materijale, oštre predmete. Prije korištenja uređaja, uvjerite se da nazivni napon i frekvencija navedeni u tehničkoj dokumentaciji odgovaraju parametrima električne mreže. Koristite samo originalne odnosno preporučene od strane proizvođača bateriju, bazu za punjenje, pribor, potrošni materijal i/ili rezervne dijelove. Ne ostavljajte uključeni uređaj bez nadzora. Ne priključujte uređaj na električnu mrežu mokrim rukama. Ne stavljajte ništa na usisivač. Držite kućne ljubimce podalje od uređaja koji je uključen i radi. Nemojte staviti uređaj na mjesto gdje može lako da padne. Ako se kućište usisivača zagrije tokom punjenja, odmah prekinite punjenje i kontaktirajte servisni centar. Za punjenje rezervoara koristite samo pročišćenu vodu. Nemojte dodavati u rezervoar mirise, deterdžente, alkohole, vruću vodu. Mokro čišćenje na tepisima je zabranjeno. Da bi radio prema rasporedu, usisivač treba da bude stalno uključen i napunjen. Nemojte koristiti uređaj ako je pao u vodu ili ako su mu baza za punjenje, baterija, kabel za napajanje i/ili utikač oštećeni. Nikada ne pokušavajte sami da rastavljate i/ili popravljate uređaj. Popravak uređaja mora izvršiti kvalifikovani tehničar. Ne dozvolite djeci da koriste uređaj bez nadzora odrasle osobe i/ili da se igraju s njim. Više informacija možete pronaći u punom korisničkom priručniku dostupnom za preuzimanje na aeno.com/documents.

Priprema uređaja za korištenje (slike B, C)

1. Otvorite pakovanje i izvadite uređaj i pribor.
2. Uklonite sav ambalažni materijal, zaštitnu foliju sa odbojnika te izvadite čepove na stranama usisivača.
3. Pričvrstite bočnu četku.
4. Stavite bazu za punjenje na ravnu, stabilnu horizontalnu površinu.

PAŽNJA! Uvjerite se da je vreća za prašinu umetnuta u stanicu za samopražnjenje i da je poklopac stanice dobro zatvoren.

5. Povežite bazu za punjenje na električnu mrežu umetanjem priključka kabla za napajanje u konektor na bazi, onda utikač utaknite u utičnicu.
6. Uvjerite se da se kontejner nalazi u kućištu usisivača i pokrenite punjenje. Spojite priključke na kontejneru sa priključcima na bazi za punjenje kao što je prikazano

na slici **C**. Ako je usisivač pravilno namješten, LED indikator na bazi zatreperi. Kada se punjenje završi, LED indikator će neprekidno svijetliti.

Upravljanje usisivačem pomoću dugmadi na kućištu

PAŽNJA! Prije upotrebe usisivača, uklonite opasne predmete, strujne kablove i druge stvari sa poda.

Pritisnite i držite 3 sek dugme "Start/Stop"  da uključite uređaj. Usisivač će preći u režim pripravnosti. Odaberite vrstu čišćenja:

1. **Suvo čišćenje.** Pritisnite dugme "Start/Stop" da pokrenete čišćenje.
2. **Suvo i mokro čišćenje** (slika **D**). Izvucite kontejner iz kućišta usisivača, prethodno pritisnuvši zasun na kontejneru. Otvorite ventil rezervoara za vodu, napunite ga pročišćenom vodom do najmanje 2/3 zapremine i dobro zatvorite ventil. Pričvrstite platnenu krpnu na modul. Pričvrstite modul sa krpom na kontejner. Umetnite kontejner u kućište usisivača. Uređaj je spreman za čišćenje. Pritisnite dugme "Start/Stop" da pokrenete čišćenje. Možete takođe dodatno kontrolisati dovod vode iz **AENO** aplikacije.

Da pauzirate čišćenje, pritisnite dugme "Start/Stop". Ako u roku od 10 min nema nikakve aktivnosti, usisivač se prebaci u režim pripravnosti i svi indikatori se gase. Čišćenje možete nastaviti ponovnim pritiskom na dugme "Start/Stop". Pritiskom na dugme "Baza"  usisivač se vraća u bazu da se puni.

NAPOMENA. Usisivač se automatski vraća u bazu za punjenje po završetku čišćenja, kao i kada se baterija isprazni. Nakon punjenja usisivač nastavlja sa čišćenjem od tačke na kojoj je prekinuto.

Povezivanje na AENO mobilnu aplikaciju

- Povežite pametni telefon na Wi-Fi mrežu (2,4 GHz).
- Priključite bazu za punjenje na električnu mrežu. Provjerite da li je kontejner umetnut u kućište usisivača. Spojite priključke na kontejneru sa priključcima na bazi.
- Prijavite se na svoj nalog u aplikaciji **AENO** ili registrirajte novi. Aplikacija se može preuzeti sa Google Play-a ili App Store-a.
- Na početnom ekranu aplikacije dodirnite "Dodaj uređaj" ili "+" i "Dodaj uređaj". U prozoru koji se otvori odaberite kategoriju "Usisivač".

NAPOMENA. Ako sistem od vas zatraži da omogućite bilo koju funkciju na svom pametnom telefonu, dovršite to.

- Unesite ime i lozinku svoje Wi-Fi mreže ako se polja ne popunjavaju automatski. Kliknite "Dalje".
- Na kontrolnom panelu usisivača pritisnite i držite dugme "Baza" dok indikator na dugmetu ne zatreperi. Na ekranu pametnog telefona označite polje "Potvrdi" i kliknite "Dalje".
- Povežite pametni telefon na Wi-Fi pristupnu tačku sa nazivom "Smart Life – XXXX". Vratite se na aplikaciju i kliknite na "Poveži".
- Pričekajte dok se ne prikaže ekran za automatsko pretraživanje i poruka "Uspješno dodani uređaji: 1". Kliknite "Gotovo".

NAPOMENA. Ako povezivanje sa aplikacijom ne uspije, provjerite je li uređaj povezan na izvor napajanja, uključen i napunjen, provjerite postavke Wi-Fi rutera na aeno.com/bs/router-help i pokušajte se ponovo povezati.

Zamjena vrećice za prašinu (slika E)

PAŽNJA! Prethodno odaspojite bazu za punjenje iz električne mreže.

1. Otvorite poklopac stanice za samopražnjenje.
2. Izvucite vrećicu povlačenjem kartonskog zatvarača.
3. Umetnite novu vrećicu. Uvjerite se da je otvor na zatvaraču slobodan. Čvrsto zatvorite poklopac stanice.

Statusi LED indikatora baze za punjenje

Indikator	Status	Opis
Bijelo	Svijetli	Punjenje je završeno, baza je u režimu pripravnosti
	Treperi	Punjenje u toku; usisivač izbacuje smeće u stanicu za samopražnjenje
	Treperi 3 puta	Baza je priključena na električnu mrežu
Crveno	Svijetli	Vrećica za prašinu fali ili je krivo umetnuta; poklopac stanice nije zatvoren ili je loše zatvoren
	Treperi	Greška uređaja

Indikator	Status	Opis
	Ne svjetli	Uređaj je isključen i odspojen iz električne mreže

Održavanje usisivača (slika F)

1. Izvadite kontejner iz kućišta usisivača.
2. Ispraznite preostalu tečnost iz rezervoara za vodu.
3. Ispraznite sadržaj posude za prašinu u korpu za otpatke.
4. Očistite HEPA filter i predfilter suvom četkom ili krpom.

PAŽNJA! Posuda za prašinu i HEPA filter se ne smiju prati vodom.

5. Skinite i isperite bočnu četku i platnenu krpu toplom vodom.
6. Uklonite dlake i smeće sa valjkaste četke pomoću priložene četke za održavanje usisivača.

Dijelove uređaja ostavite da se suše ali što dalje od uređaja za grijanje. Provjerite jesu li svi dijelovi potpuno suvi prije ponovnog montiranja.

Rešavanje problema

1. Usisivač se ne puni. Mogući uzroci: baza za punjenje nije priključena na električnu mrežu; priključci na bazi i/ili kontejnera su zaprljani. Rješenje: provjerite je li kabel za napajanje ispravno povezan na bazu i na mrežu; obrišite prljave priključke suvom mekom krpom.
2. Usisivač se vraća u bazu da se puni prije završetka čišćenja. Mogući uzrok: napunjenost baterije je manja od 20 %. Rješenje: napunite usisivač.
3. Snaga usisavanja je smanjena. Mogući uzroci: posuda za prašinu je puna; začepljen filter i/ili valjkasta četka. Rješenje: očistite posudu za prašinu, filter i/ili valjkastu četku.

PAŽNJA! Ako nijedna od navedenih opcija ne riješi problem, obratite se prodavaču ili servisnom centru. Nemojte rastavljati uređaj i ne pokušavajte da ga sami popravite.

ASBISC zadržava pravo da modificira uređaj i da unosi dopune i izmjene u ovaj dokument bez prethodne najave korisnicima. Datum proizvodnje v. na pakovanju.

Garantni i upotrební rok su 2 godine od datuma kupovine proizvoda. Podaci o proizvođaču: ASBISC Enterprises PLC, Iapetou, 1, Agios Athanasios, 4101, Limassol, Cyprus (Kipar). Proizvedeno u Kini.

Najnovije informacije i detaljan opis uređaja, kao i uputstva za povezivanje, certifikati, informacije o kompanijama koje primaju reklamacije kvaliteta i garancije, dostupne su za preuzimanje na aeno.com/documents. Svi zaštitni znakovi i njihovi nazivi su svojina njihovih vlasnika.

BUL Робот прахосмукачка **AENO™ ARC0004S** е домашен уред, предназначен за автоматично почистване.

Технически характеристики

Прахосмукачка-робот. Параметри на входа: 19 V (DC), 1,0 A, 19,0 W (макс.). Батерия: несменяема литиево-йонна; 14,4 V, 5200 mA·h. Излъчвана мощност: +17 dBm/50,1 mW. Време за зареждане: около 4,5 h. Време за работа след пълно зареждане: до 250 min. Мощност на засмукване: до 4 kPa. Брой режими на засмукване: 4. Площ за почистване: ≤ 300 m². Вид почистване: сухо, мокро. Контейнер: резервоар за прах – 300 ml, резервоар за вода – 300 ml. Брой нива на подаване на вода: 3. Максимална височина на преодоляваното препятствие: 20 mm. Ниво на шума: ≤ 68 dB. Управление: механично, чрез приложение и гласов асистент. Размер: Ø 350 mm, височина 98 mm Дължина на ذخранващия кабел: 1,2 m. Работни условия: Температура 0...+45 °C, относителна влажност ≤ 90 % (без кондензация). Условия на съхранение: температура 0...+70 °C, относителна влажност ≤ 90 % (без кондензация).

База за зареждане (с комбинирана станция за самопочистване). Входни параметри: 200–240 V (AC), 50/60 Hz, 1000,0 W. Ниво на шума: ≤ 75 dB. Капацитет на автоматичния контейнер за прах: 3 L. Размер (Д×Ш×В): 280×193×320 mm. Тип на щепсела: С.

Окомплектованост (фиг. А)

Робот прахосмукачка **AENO™ ARC0004S** (1), база за зареждане с комбинирана станция за самопочистване (2), торбичка за събиране на прах (3) (3 бр.), контейнер (4), модул за платнена приставка (5), платнена приставка (6) (2 бр.), странична четка (7) (2 бр.), НЕРА филтър (8) (2 бр.), филтър а предварително почистване (9) (1 бр.), ذخранващ кабел (10), четка за грижа за прахосмукачката (11), кратко ръководство на потребителя.

Ако имате някакви въпроси или затруднения при използването на вашето устройство AENO, моля, свържете се с екипа за поддръжка чрез имейл на адрес support@aeno.com или онлайн чат на адрес aeno.com/service-and-warranty. Специалистите могат да ви помогнат да се справите с проблемите, така че да не губите време и усилия за посещение на магазин.

Правила за безопасна употреба

Прочетете внимателно този документ, преди да използвате уреда. Прахосмукачката е предназначена за използване само в домашни условия. Не използвайте прахосмукачката на открито. Прахосмукачката не е предназначена за събиране на строителен прах и боклук, запалими и/или летливи вещества, димящи и/или горящи материали, остри предмети. Преди да започнете работа с уреда, проверете дали посочените в техническата документация номиналното напрежение и честотата съответстват на мрежовото захранване. Заредете уреда за поне 5,5 часа преди първото му използване. Използвайте само оригинални и препоръчани от производителя батерии, зарядна база, аксесоари, консумативи и/или резервни части. Не оставяйте включен уреда без надзор. Не включвайте уреда към електрическата мрежа с мокри ръце. Не поставяйте нищо върху прахосмукачката. Дръжте домашните любимци далеч от уреда, когато той работи. Не поставяйте уреда на място, от което лесно може да падне. Ако коргусът на прахосмукачката стане твърде горещ по време на зареждане, спрете процеса на зареждане и се свържете със сервизен център. Резервоарът за вода може да се пълни само с пречистена вода. Не добавяйте ароматизатори, почистващи препарати, алкохоли или гореща вода в резервоара за вода. Не почиствайте килимите с мокро почистване. Прахосмукачката трябва да е включена и заредена, за да работи по график. Не използвайте устройство, което е попаднало във вода, или ако зарядната основа, батерията, захранващият кабел и/или щепсел са повредени. Никога не се опитвайте да разглобявате и/или ремонтирате устройството сами. Ремонтът на устройството трябва да се извършва от квалифициран техник. Не позволявайте на деца да използват прахосмукачката без надзора на възрастен и/или да си играят с нея. Подробна информация можете да намерите в пълното ръководство за употреба, което е достъпно за изтегляне на уеб сайт aeno.com/documents.

Подготовка на устройството за работа (фиг. В, С)

1. Отворете опаковката и извадете устройството и аксесоарите.
2. Отстранете всички опаковъчни материали, защитното фолио от бронята и тапите от страни на прахосмукачката.

3. Прикрепете страничната четка.
4. Поставете базата за зареждане върху плоска, стабилна и хоризонтална повърхност.

ВНИМАНИЕ! Уверете се, че в станцията за самопочистване е поставена торбичка за прах и че капакът на станцията е плътно затворен.

5. Свържете зарядната база към електрическата мрежа, като поставите щепсела на захранващия кабел в гнездото на базата, а щепсела на захранващия кабел – в контакта.
6. Уверете се, че контейнерът е поставен в корпуса на прахосмукачката, и пристъпете към зареждане. Свържете контактите на контейнера с контактите на зарядната база, както е показано на фигура **С**. Ако прахосмукачката е поставена правилно, светодиодът на основата ще мига. Когато зареждането приключи, светодиодът ще свети постоянно.

Управлявайте прахосмукачката с бутоните върху корпуса

ВНИМАНИЕ! Преди да използвате прахосмукачката, отстранете всички опасни предмети, захранващи кабели и ценни вещи от пода.

Натиснете и задръжте бутона за „Старт/Стоп“  за 3 секунди, за да включите захранването. Прахосмукачката ще премине в режим на очакване. Изберете вида на почистване:

1. **сухо почистване** Натиснете бутона „Старт/Стоп“, за да започнете почистването;
2. **сухо и мокро почистване** (фиг. **D**). Извадете контейнера от корпуса на прахосмукачката, като първо затиснете фиксатора на контейнера. Отворете резервоара за вода, напълнете поне 2/3 от обема на резервоара с пречистена вода и затворете плътно вентила. Закрепете платнения капак към модула. Закрепете модула с капака към контейнера. Поставете контейнера обратно в корпуса на прахосмукачката. Уредът е готов за почистване. Натиснете бутона „Старт/Стоп“, за да започнете почистването. Освен това подаването на вода може да се контролира от приложението **AENO**.

Натиснете отново бутона „Старт/Стоп“, за да спрете почистването. Ако не се извърши никаква операция в продължение на 10 минути, прахосмукачката влиза в

спящ режим, всички индикатори се изключват. Възобновете почистването, като натиснете отново бутона „Старт/Стоп“. След натискане на бутона „База“  прахосмукачката се връща на базата за зареждане.

ЗАБЕЛЕЖКА. Прахосмукачката автоматично се връща на базата, за да се зареди, когато приключи почистването и когато батерията е изтощена. След презареждане прахосмукачката ще продължи почистването от мястото, където е била прекъсната.

Свързване с мобилното приложение AENO

- Свържете смартфона си с Wi-Fi мрежа (2,4 GHz).
- Свържете базата за зареждане към електрическата мрежа. Уверете се, че контейнерът е поставен в корпуса на прахосмукачката. Свържете контактите на контейнера с контактите на базата.
- Влезте в профила в приложението **AENO** или регистрирайте нов профил. Можете да изтеглите приложението от Google Play или App Store.
- От началния екран на приложението натиснете „Добавяне на устройство“ или „+“ и „Добавяне на устройство“. В отворения прозорец изберете категорията „Прахосмукачка“.

ЗАБЕЛЕЖКА. Ако системата ви подкани да активирате някоя от функциите на смартфона си, направете го.

- Въведете името и паролата на вашата Wi-Fi мрежа, ако полетата не са попълнени автоматично. Натиснете „Напред“.
- На контролния панел на прахосмукачката натиснете и задръжте бутона „База“, докато светлинният индикатор на бутона започне да мига. На екрана на смартфона поставете отметка в квадратчето „Потвърди“ и натиснете „Напред“.
- Свържете смартфона си с Wi-Fi точка за достъп с име „Smart Life – XXXX“. Върнете се в приложението и докоснете „Свързване“.
- Изчакайте, докато се появи екранът „Автоматично търсене“ и се появи съобщението „Успешно добавени устройства: 1“. Натиснете „Готово“.

ЗАБЕЛЕЖКА. Ако връзката с приложението е неуспешна, уверете се, че устройството е свързано към източник на захранване, включено и

заредено, проверете настройките на Wi-Fi рутера от връзката aeno.com/bg/router-help и възстановете връзката.

Смяна на торбичката за прах (фиг. Е)

ВНИМАНИЕ! Предварително изключете зарядната база от електрическата мрежа.

1. Отворете капака на станцията за самопочистване.
2. Извадете торбичката, като издърпате картонената капачка.
3. Поставете нова торбичка, както е показано на фигурата. Уверете се, че смукателният отвор на вентила е отворен. Затворете плътно капака на станцията.

Състояния на светодиодите на базата за зареждане

Индикатор	Статус	Описание
Бяло	Гори	Зареждането приключи, базата е в режим на очакване
	Мига	Зареждане; роботът изхвърля отпадъците в станцията за самопочистване
	Мигане (3 пъти)	Базата е свързана с електрическата мрежа
Червен	Гори	Липсваща или неправилно поставена торбичка за прах; незатворен или лошо затворен капак на станцията
	Мига	Неизправност на устройството
	Не гори	Уредът е изключен и изваден от електрическата мрежа

Грижа за прахосмукачката (фиг. F)

1. Извадете контейнера от корпуса на прахосмукачката.
2. Изпразнете остатъчната течност от резервоара за вода.
3. Изпразнете съдържанието на кофата за боклук в кош за отпадъци.
4. Почистете HEPA филтъра и предварителния филтър със суха четка или кърпа.

ВНИМАНИЕ! Не мийте контейнера за прах и HEPA филтъра с вода.

5. Извадете и изплакнете с топла вода страничната четка и текстилното покритие.

6. Отстранете космите и замърсяванията от ролковата четка с помощта на четката за грижа, доставена с прахосмукачката. Оставете аксесоарите да изсъхнат далеч от нагревателите. Уверете се, че всички части са напълно сухи, преди да ги монтирате отново.

Отстраняване на неизправности

1. Почистващото устройство не се зарежда – зарядната база не е свързана към електрическата мрежа; замърсени контакти на базата и/или контейнера на прахосмукачката. Проверете свързването на хранящия кабел към основата и към електрическата мрежа и избършете контактите със суха, мека кърпа.
2. Почистващото устройство се връща в базата, за да се зареди преди края на почистването – зарядът на батерията е по-малък от 20 %. Прахосмукачката има нужда от зареждане.
3. Мощността на засмукване е намалела – резервоарът за прах е пълен; филтърът и/или ролковата четка са запушени. Контейнерът за прах, филтърът и/или ролковата четка трябва да се почистят.

ВНИМАНИЕ! Ако нито едно от възможните решения не реши проблема ви, свържете се с вашия дилър или сервизен център. Не разглобявайте и не се опитвайте да ремонтирате устройството сами.

Компанията ASBISC си запазва правото да модифицира устройството и да прави промени и допълнения в този документ без предварително уведомяване на потребителите. Гаранционният срок и експлоатационният живот – 2 години от датата на закупуване на продукта. Датата на производство вж на опаковката.

Информация за производителя: ASBISC Enterprises PLC, Iapetou, 1, Agios Athanasios, 4101, Limassol, Cyprus (Кипър). Произведено в Китай.

Актуална информация и подробно описание на устройството, както и инструкции за свързване, сертификати, информация за компании, приемачи претенции за качество и гаранции, можете да изтеглите от линка aeno.com/documents. Всички споменати търговски марки и имена на марки са собственост на съответните им собственици.

CEC Robotický vysavač **AENO™ ARC0004S** je domácí spotřebič určený k automatickému úklidu.

Specifikace

Robotický vysavač. Parametry vstupu: 19 V (DC), 1,0 A, 19,0 W (max.). Baterie: nevyměnitelná, Li-ion; 14,4 V; 5200 mA-h. Vyzářený výkon: +17 dBm / 50,1 mW. Doba nabíjení: přibližně 4,5 h. Provozní doba po plném nabití: až 250 min. Sací síla: až 4 kPa. Počet sacích režimů: 4. Čistící plocha: ≤ 300 m². Typ čištění: suché, mokré. Kontejner: nádrž na prach 300 ml, nádrž na vodu 300 ml. Počet úrovní přívodu vody: 3. Maximální výška překonávané překážky: 20 mm. Hladina hluku: ≤ 68 dB. Ovládání: mechanické, přes aplikaci a hlasového asistenta. Velikost: Ø 350, výška 98 mm. Délka napájecího kabelu: 1,2 m. Provozní podmínky: teplota 0...+45 °C, relativní vlhkost ≤ 90 % (bez kondenzace). Skladovací podmínky: teplota 0...+70 °C, relativní vlhkost ≤ 90 % (bez kondenzace).

Nabíjecí stanice (s kombinovanou samočisticí stanicí). Vstupní parametry: 200–240 V (AC), 50/60 Hz, 1000,0 W. Hladina hluku: ≤ 75 dB. Objem automatické nádrže na prach: 3 L. Velikost (D×Š×V): 280×193×320 mm. Typ zástrčky: C.

Obsah balení (obr. A)

Robotický vysavač **AENO™ ARC0004S** (1), nabíjecí základna s kombinovanou samočisticí stanicí (2), prachový sáček (3) (3 kusy), kontejner (4), modul látkové podložky (5), látková podložka (6) (2 ks), boční kartáč (7) (2 ks), HEPA filtr (8) (2 ks), předfiltr (9) (1 ks), napájecí kabel (10), kartáč na údržbu vysavače (11), stručná uživatelská příručka.

Pravidla pro bezpečné používání

Před použitím zařízení si pečlivě přečtěte tento dokument. Vysavač je určen pouze pro použití v domácím prostředí. Vysavač nepoužívejte venku. Vysavač není určen ke sběru stavebního prachu a suti, hořlavých a/nebo těkavých látek, kouřících a/nebo hořících materiálů nebo ostrých předmětů. Před použitím

Máte-li jakékoli dotazy nebo potíže s používáním zařízení AENO, obraťte se na tým podpory e-mailem na adrese **support@aeno.com** nebo prostřednictvím online chatu na adrese **aeno.com/service-and-warranty**. Specialisté vám pomohou na to přijít a nebudete muset trávit čas a úsilí návštěvou obchodu.

zařízení se ujistěte, že jmenovité napětí a frekvence uvedené v technické dokumentaci odpovídají parametrům sítě. Před prvním použitím zařízení nabíjete alespoň 5,5 h. Používejte pouze originální výrobce doporučené baterie, nabíjecí základnu, příslušenství, spotřební materiál a/nebo náhradní díly. Nenechávejte přístroj zapnutý bez dozoru. Nepřipojujte zařízení do elektrické sítě mokřými rukama. Na vysavač nic nepokládejte. Když je spotřebič v provozu, nepouštějte do jeho blízkosti domácí zvířata. Neumísťujte zařízení na místa, kde by mohla snadno spadnout. Pokud se pouzdro vysavače během nabíjení příliš zahřeje, přerušete nabíjení a obraťte se na servisní středisko. Nádrž na vodu smí být naplněna pouze čistou vodou. Do nádržky na vodu nepřidávejte vonné látky, čisticí prostředky, alkoholy ani horkou vodu. Na kobercích neprovádějte mokré čištění. Vysavač musí být zapnutý a nabitý, aby mohl fungovat podle plánu. Nepoužívejte zařízení, které bylo ve vodě, nebo pokud jsou nabíjecí základna, baterie, napájecí kabel a/nebo zástrčka poškozené. Nikdy se nepokoušejte přístroj sami rozebírat a/nebo opravovat. Zařízení musí opravit pouze kvalifikovaný technik. Nedovolte dětem, aby vysavač používaly bez dozoru dospělé osoby a/nebo si s ním hrály. Podrobné informace naleznete v úplném návodu k použití, který je k dispozici pro stažení na adrese aeno.com/documents.

Příprava přístroje k provozu (obr. B, C)

1. Otevřete obal a vyjměte zařízení a příslušenství.
2. Odstraňte všechny obalové materiály, ochrannou fólii z nárazníku a zátky na bocích vysavače.
3. Připevněte boční kartáč.
4. Umístěte nabíjecí základnu na rovný, stabilní a vodorovný povrch.

POZOR! Ujistěte se, že je v samočisticí stanici nasazen prachový sáček a že je kryt stanice pevně uzavřen.

5. Připojte nabíjecí základnu do elektrické sítě zasunutím zástrčky napájecího kabelu do konektoru na základně a zástrčky napájecího kabelu do elektrické zásuvky.
6. Ujistěte se, že je kontejner vložen do pouzdra vysavače, a pokračujte v nabíjení. Připojte kontakty na nádobě ke kontaktům na nabíjecí základně, jak je znázorněno na obrázku **C**. Pokud je vysavač správně umístěn, LED na základně bude blikat. Po dokončení nabíjení bude LED dioda trvale svítit.

Ovládání vysavače pomocí tlačítek na pouzdru vysavače

POZOR! Před použitím vysavače odstraňte z podlahy všechny nebezpečné předměty, napájecí kabely a cennosti.

Stisknutím a podržením tlačítka "Start/Stop"  po dobu 3 sec zapnete napájení. Vysavač přejde do pohotovostního režimu. Vyberte typ čištění:

1. **suché čištění.** Stisknutím tlačítka "Start/Stop" zahájíte čištění;
2. **suché a mokré čištění (obr. D).** Nádobu vyjměte z vysavače tak, že nejprve sevřete západku na nádobě. Otevřete nádržku na vodu, naplňte ji upravenou vodou alespoň do 2/3 jejího objemu a pevně zavřete ventil. Připevněte látkovou podložku k modulu. Připevněte modul s podložkou do kontejneru. Vložte nádobu zpět do vysavače. Spotřebič je připraven k čištění. Stisknutím tlačítka "Start/Stop" zahájíte čištění. Dodatečně můžete spravovat přívod vody z aplikace **AENO**.

Opětovným stisknutím tlačítka "Start/Stop" čištění pozastavíte. Pokud po dobu 10 min neprovedete žádnou operaci, přejde vysavač do režimu spánku a všechny indikátory zhasnou. Čištění obnovíte opětovným stisknutím tlačítka "Start/Stop". Po stisknutí tlačítka "Základna"  se vysavač vrátí do základny pro nabíjení.

POZNÁMKA. Vysavač se automaticky vrátí do základny, aby se dobíjel, když dokončí čištění a když je baterie vybitá. Po dobití bude vysavač pokračovat v čištění od místa, kde bylo přerušeno.

Připojení k mobilní aplikaci AENO

- Připojte smartphone k síti Wi-Fi (2,4 GHz).
- Připojte nabíjecí základnu k elektrické síti. Ujistěte se, že je nádoba vložena do vysavače. Připojte kontakty na nádobě ke kontaktům na základně.
- Přihlaste se ke svému účtu v aplikaci **AENO** nebo si zaregistrujte nový účet. Aplikaci si můžete stáhnout z Google Play nebo App Store.
- Na domovské obrazovce aplikace stiskněte tlačítko "Přidat zařízení" nebo "+" a "Přidat zařízení". V otevřeném okně vyberte kategorii "Vysavač".

POZNÁMKA. Pokud se na smartphonu zobrazí systémové požadavky na povolení jakýchkoli funkcí, proveďte je.

- Pokud se pole nevyplní automaticky, zadejte název a heslo sítě Wi-Fi. Stiskněte tlačítko "Další".
- Na ovládacím panelu vysavače stiskněte a podržte tlačítko "Základna", dokud nezačne blikat indikátor tlačítka. Na obrazovce smartphonu zaškrtněte políčko "Potvrdit" a stiskněte tlačítko "Další".
- Připojte smartphone k hotspotu Wi-Fi s názvem "Smart Life – XXXX". Vraťte se do aplikace a klepněte na možnost "Připojit".
- Počkejte, dokud se nezobrazí obrazovka "Automatické vyhledávání" a zpráva "Úspěšně přidána zařízení: 1". Klepněte "Hotovo".

POZNÁMKA. Pokud připojení k aplikaci selže, zkontrolujte, zda je zařízení připojeno ke zdroji napájení, zapnuto a nabito, zkontrolujte nastavení routeru Wi-Fi na adrese aeno.com/cz/router-help a znovu se připojte.

Výměna prachového sáčku (obr. E)

POZOR! Předtím odpojte nabíjecí základnu od elektrické sítě.

1. Otevřete kryt samočisticí stanice.
2. Vyměňte vak zatažením za kartonovou závěrku.
3. Nasadte nový sáček podle obrázku. Ujistěte se, že je sací otvor závěrky otevřený. Pevně zavřete kryt stanice.

Stav LED indikátoru nabíjecí základny

Indikátor	Stav	Popis
Bílý	Svíti	Nabíjení skončilo, základna je v pohotovostním režimu
	Bliká	Probíhá nabíjení; robot odpadky na samočisticí stanici
	Bliká (3krát)	Základna je připojena k elektrické síti
Červený	Svíti	Sáček na sběr prachu chybí nebo není správně nainstalován; kryt stanice není uzavřen nebo špatně uzavřen
	Bliká	Selhání zařízení
	Nesvíti	Zařízení je vypnuto a odpojeno od sítě

Údržba vysavačů (obr. F)

1. Vyjměte nádobu z vysavače.
 2. Vyprázdněte zbytky kapaliny z nádrže na vodu.
 3. Vyprázdněte nádrž na prach do odpadkového koše.
 4. Filtr HEPA a předfiltr čistěte suchým kartáčem nebo hadříkem.
- POZOR!** Nádrž na prach a HEPA filtr nemyjte vodou.
5. Vyjměte a opláchněte boční kartáč a látkovou podložku teplou vodou.
 6. Odstraňte vlasy a nečistoty z válcového kartáče pomocí údržbového kartáče dodaného s vysavačem.

Součásti osušte mimo dosah topných zařízení. Před opětovnou montáží se ujistěte, že jsou všechny díly zcela suché.

Řešení problémů

1. Vysavač se nenabíjí – nabíjecí základna není připojena k elektrické síti; znečištění kontaktů na základně a/nebo nádobě vysavač Zkontrolujte připojení napájecího kabelu k základně a k elektrické síti a otřete kontakty suchým měkkým hadříkem.
2. Vysavač se vrací na nabíjecí základnu před koncem čištění-nabití baterie je menší než 20 %. Nabijte vysavač.
3. Sací výkon se snížil – nádrž na prach je plná; filtr a/nebo válečkový kartáč je ucpaný. Je třeba vyčistit nádrž na prach, filtr a/nebo válečkový kartáč.

POZOR! Pokud žádné z možných řešení problémů nevyřeší, obraťte se na svého dodavatele nebo servisní středisko. Zařízení nerozebírejte ani se jej nepokoušejte sami opravit.

Společnost ASBISC si vyhrazuje právo upravovat zařízení a provádět změny a úpravy tohoto dokumentu bez předchozího upozornění uživatelů. Datum výroby viz na obalu.

Záruční doba a životnost je 2 roky od data zakoupení výrobku.

Informace o výrobci: ASBISC Enterprises PLC, lapetou, 1, Agios Athanasios, 4101, Limassol, Cyprus (Kypr). Vyrobeno v Číně.

Aktuální informace a podrobný popis zařízení, stejně jako pokyny k připojení, certifikáty, informace o společnostech, které přijímají reklamace kvality, a záruky jsou k dispozici ke stažení na adrese aeno.com/documents. Všechny ochranné známky a jejich názvy jsou majetkem příslušných vlastníků.

DEU Der Staubsaugerroboter **AENO™ ARC0004S** ist ein Haushaltsgerät für die automatische Reinigung von Räumlichkeiten.

Technische Kenndaten

Staubsaugerroboter. Eingangsparameter: 19 V (DC), 1,0 A, 19,0 W (max.). Akku: nicht entfernbarer Lithium-Ionen-Akku; 14,4 V; 5200 mA·h. Sendeleistung: +17 dBm/50,1 mW. Aufladezeit: ca. 4,5 Stunden. Betriebsdauer nach einer vollen Ladung: bis zu 250 Min. Ansaugleistung: bis zu 4 kPa. Anzahl der Absaugmodi: 4. Reinigungsfläche: ≤ 300 m². Reinigungsart: trocken, nass. Behälter: Staubbehälter: 300 ml, Wasserbehälter: 300 ml. Anzahl der Wasserabgabestufen: 3. Maximale Höhe des zu überwindenden Hindernisses: 20 mm. Geräuschpegel: ≤ 68 dB. Steuerung: mechanisch, über mobile Anwendung bzw. Sprachassistenten. Größe: Ø 350, Höhe 98 mm. Länge des Netzkabels: 1,2 m. Betriebsbedingungen: Temperatur 0...+45 °C, RH ≤ 90 % (keine Kondensation). Lagerbedingungen: Temperatur 0...+70 °C, RH ≤ 90 % (keine Kondensation).

Ladestation (mit kombinierter Selbstreinigungsstation). Eingangsparameter: 200–240 V (AC), 50/60 Hz, 1000,0 W. Geräuschpegel: ≤ 75 dB. Volumen automatischer Staubabscheider: 3 l. Größe (L×B×H): 280×193×320 mm. Steckertyp: C.

Lieferumfang (Abb. A)

Staubsaugerroboter **AENO™ ARC0004S** (1), Ladestation mit kombinierter Selbstreinigungsstation (2), Staubbeutel (3) (3 Stück), Behälter (4), Wischtuchhalter (5), Stoffwischtuch (6) (2 Stück), Seitenbürste (7) (2 Stück), HEPA-Filter (8) (2 Stück), Vorfilter (9) (1 Stück), Netzkabel (10), Staubsaugerpflegebürste (11), Schnellstartanleitung.

Sicherheitsanweisungen. Lesen Sie dieses Dokument sorgfältig durch, bevor Sie das Gerät benutzen. Der Staubsauger ist nur für den Gebrauch in häuslicher

Wenn Sie Fragen oder Schwierigkeiten bei der Verwendung Ihres AENO-Geräts haben, wenden Sie sich bitte per E-Mail an support@aeno.com oder per Online-Chat unter aeno.com/service-and-warranty an unser Support-Team. Spezialisten helfen Ihnen, das Problem zu lösen, und Sie müssen keine Zeit und Mühe aufwenden, um den Laden zu besuchen.

Umgebung bestimmt. Verwenden Sie den Staubsauger nicht im Freien. Der Staubsauger ist nicht zum Aufsaugen von Baustaub und Bauschutt, brennbaren und/oder flüchtigen Substanzen, rauchenden und/oder brennenden Materialien, scharfen Gegenständen bestimmt. Überprüfen Sie vor der Inbetriebnahme des Geräts, ob die in den technischen Unterlagen angegebene Nennspannung und -frequenz mit der örtlichen Netzspannung übereinstimmt. Laden Sie das Gerät vor dem ersten Gebrauch mindestens 5,5 Stunden lang auf. Verwenden Sie nur originale und vom Hersteller empfohlene Akkus, Ladestation, Zubehör, Verbrauchsmaterialien und/oder Ersatzteile. Lassen Sie das Gerät nicht unbeaufsichtigt eingeschaltet. Schließen Sie das Gerät nicht mit nassen Händen an das Stromnetz an. Stellen Sie keine Gegenstände auf den Staubsauger. Halten Sie Haustiere vom Gerät fern, wenn es in Betrieb ist. Stellen Sie das Gerät nicht an einem Ort auf, an dem es leicht herunterfallen kann. Wenn das Gehäuse des Staubsaugers während des Ladevorgangs zu heiß wird, unterbrechen Sie den Ladevorgang und wenden Sie sich an eine Kundendienststelle. Der Wassertank darf nur mit gereinigtem Wasser gefüllt werden. Geben Sie keine Duftstoffe, Reinigungsmittel, Alkohole oder heißes Wasser in den Wassertank. Teppiche dürfen nicht nass gereinigt werden. Der Staubsauger muss eingeschaltet und aufgeladen sein, um nach einem bestimmten Zeitplan zu arbeiten. Verwenden Sie das Gerät nicht, wenn es im Wasser gelegen hat oder wenn die Ladestation, der Akku, das Netzkabel und/oder der Stecker beschädigt sind. Versuchen Sie niemals, das Gerät selbst zu zerlegen und/oder zu reparieren. Lassen Sie das Gerät nur von einem qualifizierten Techniker reparieren. Erlauben Sie Kindern nicht, den Staubsauger ohne Aufsicht von Erwachsenen zu benutzen und/oder mit ihm zu spielen. Detaillierte Informationen finden Sie in der vollständigen Bedienungsanleitung, die Sie unter aeno.com/documents herunterladen können.

Betriebsvorbereitung des Geräts (Abb. B, C)

1. Öffnen Sie die Verpackung und nehmen Sie das Gerät und das Zubehör heraus.
2. Entfernen Sie alle Verpackungsmaterialien, die Schutzfolie von der Stoßstange und die Stopfen seitlich am Staubsauger.
3. Montieren Sie die Seitenbürste.

4. Stellen Sie die Ladestation auf eine ebene, stabile, horizontale Fläche.
WARNUNG! Vergewissern Sie sich, dass ein Staubbeutel in die Selbstreinigungsstation eingesetzt und die Abdeckung der Station fest verschlossen ist.
5. Schließen Sie die Ladestation an das Stromnetz an, indem Sie den Stecker des Netzkabels in den Anschluss der Ladestation und den Netzstecker in die Stromsteckdose stecken.
6. Vergewissern Sie sich, dass der Behälter in das Gehäuse des Staubsaugers eingesetzt ist, und fahren Sie mit dem Aufladen fort. Verbinden Sie die Kontakte des Behälters mit den Kontakten der Ladestation, wie in Abbildung **C** gezeigt. Wenn der Staubsauger richtig positioniert ist, blinkt die LED an der Ladestation schnell. Wenn der Ladevorgang abgeschlossen ist, leuchtet die LED konstant.

Steuerung des Staubsaugers über die Tasten am Gehäuse

WARNUNG! Entfernen Sie gefährliche Gegenstände, Stromkabel und Wertgegenstände vom Boden, bevor Sie den Staubsauger benutzen.

Halten Sie die „Start/Stopp“-Taste  3 Sekunden lang gedrückt, um das Gerät einzuschalten. Der Staubsauger wechselt in den Standby-Modus. Wählen Sie die Reinigungsart:

1. **Trockenreinigung.** Drücken Sie die „Start/Stopp“-Taste, um die Reinigung zu starten;
 2. **Trockenreinigung und Nassreinigung (Abb. D).** Nehmen Sie den Behälter vom Staubsaugergehäuse heraus, indem Sie zunächst den Verschluss des Behälters einklemmen. Öffnen Sie den Wassertank, füllen Sie gereinigtes Wasser auf mindestens 2/3 des Tankvolumens ein und schließen Sie das Ventil fest. Befestigen Sie den Stoffwischtuch am Wischtuchhalter. Befestigen Sie den Wischtuchhalter mit dem Stoffwischtuch am Behälter. Setzen Sie den Behälter wieder in das Gehäuse des Staubsaugers ein. Das Gerät ist zur Reinigung bereit. Drücken Sie die „Start/Stopp“-Taste, um die Reinigung zu starten. Zusätzlich kann die Wasserversorgung über die mobile Anwendung **AENO** gesteuert werden.
- Drücken Sie die „Start/Stopp“-Taste erneut, um die Reinigung zu unterbrechen. Wenn 10 Minuten lang keine Bedienung erfolgt, wechselt der Staubsauger in den

Schlafmodus, alle Anzeigen erlöschen. Setzen Sie die Reinigung fort, indem Sie erneut die „Start/Stop“-Taste drücken. Nachdem die Taste "Ladestation"  gedrückt wird, kehrt der Staubsauger zum Aufladen zur Ladestation zurück.

ANMERKUNG. Der Staubsauger kehrt automatisch zur Ladestation zurück, um sich aufzuladen, wenn er mit der Reinigung fertig ist, sowie wenn der Akku leer ist. Nach dem Aufladen setzt der Staubsauger die Reinigung an der Stelle fort, an der sie unterbrochen wurde.

Verbindung mit der mobilen Anwendung AENO

- Verbinden Sie Ihr Smartphone mit einem WLAN-Netzwerk (2,4 GHz).
- Schließen Sie die Ladestation an das Stromnetz an. Achten Sie darauf, dass der Behälter in das Gehäuse des Staubsaugers eingesetzt ist. Verbinden Sie die Kontakte am Behälter mit den Kontakten an der Ladestation.
- Melden Sie sich bei Ihrem **AENO**-App-Konto an oder registrieren Sie ein neues Konto. Sie können die mobile Anwendung bei Google Play oder im App Store herunterladen.
- Tippen Sie auf dem Startbildschirm der Anwendung "Gerät hinzufügen" oder "+" und "Gerät hinzufügen". In dem sich öffnenden Fenster wählen Sie die Kategorie "Staubsauger".

ANMERKUNG. Wenn Sie vom System aufgefordert werden, Funktionen auf Ihrem Smartphone zu aktivieren, füllen Sie diese aus.

- Geben Sie den Namen und das Passwort Ihres WLAN-Netzwerks ein, falls die Felder nicht automatisch ausgefüllt werden. Drücken Sie „Weiter“.
- Halten Sie auf dem Bedienfeld des Staubsaugers die Taste "Ladestation" gedrückt, bis die Anzeige der Taste zu blinken beginnt. Markieren Sie auf dem Smartphone-Bildschirm das Kästchen "Bestätigen" und drücken Sie "Weiter".
- Verbinden Sie Ihr Smartphone mit einem WLAN-Hotspot namens „Smart Life – XXXX“. Gehen Sie zurück zur App und tippen Sie auf „Verbinden“.
- Warten Sie, bis der Bildschirm „Automatische Suche“ erscheint und die Meldung „Erfolgreich hinzugefügte Geräte: 1“ angezeigt wird. Tippen Sie „Fertig“.

ANMERKUNG. Wenn die Verbindung mit mobiler Anwendung fehlschlägt, vergewissern Sie sich, dass das Gerät an eine Stromquelle angeschlossen, eingeschaltet

und aufgeladen ist, überprüfen Sie die Einstellungen des WLAN-Routers unter aeno.com/de/router-help und stellen Sie die Verbindung erneut her.

Auswechseln des Staubbeutels (Abb. E)

WARNUNG! Trennen Sie die Ladestation vorher vom Stromnetz.

1. Öffnen Sie die Abdeckung der Selbstreinigungsstation.
2. Entfernen Sie den Beutel, indem Sie am Kartonverschluss ziehen.
3. Installieren Sie den neuen Beutel wie abgebildet. Vergewissern Sie sich, dass die Ansaugöffnung an der Verschlussplatte geöffnet ist. Schließen Sie die Abdeckung der Ladestation fest.

LED-Anzeigestatus der Ladestation

LED-Anzeige	Zustand	Beschreibung
Weiß	Leuchtet	Der Ladevorgang ist beendet, die Ladestation ist im Standby-Modus
	Blinkt	Ladevorgang läuft; Roboter wirft Schutt in die Selbstreinigungsstation
	Blinkt (dreimal)	Die Basis ist an das Stromnetz angeschlossen
Rot	Leuchtet	Staubbeutel fehlt oder ist nicht richtig angebracht; die Abdeckung der Ladestation ist nicht oder nur unzureichend geschlossen
	Blinkt	Geräteausfall
	Leuchtet nicht	Das Gerät ist ausgeschaltet und vom Stromnetz getrennt

Staubsaugerpflege (Abb. F)

1. Nehmen Sie den Behälter vom Staubsaugergehäuse heraus.
2. Leeren Sie alle Flüssigkeitsreste aus dem Wassertank.
3. Leeren Sie den Inhalt des Staubbehälters in den Abfalleimer.
4. Reinigen Sie den HEPA-Filter und den Vorfilter mit einer trockenen Bürste oder einem Tuch.

WARNUNG! Waschen Sie den Staubbehälter und den HEPA-Filter nicht mit Wasser aus.

5. Entfernen Sie die Seitenbürste und den Stoffwischtuch und spülen Sie sie mit warmem Wasser aus.
6. Entfernen Sie Haare und Verunreinigungen von der Walzenbürste mit der mitgelieferten Pflegebürste.

Lassen Sie das Zubehör außerhalb von Heizgeräten trocknen. Vergewissern Sie sich, dass alle Teile vor dem Wiedereinbau vollständig getrocknet sind.

Fehlerbehebung

1. Staubsauger lädt nicht – die Ladestation ist nicht mit dem Stromnetz verbunden; Kontakte der Ladestation und/oder des Staubsaugerbehälters sind verschmutzt. Überprüfen Sie den Anschluss des Netzkabels an die Ladestation und an das Stromnetz, wischen Sie die Kontakte mit einem trockenen, weichen Tuch ab.
2. Der Staubsauger kehrt zur Ladestation zurück, bevor die Reinigung abgeschlossen ist – die Akkuladung beträgt weniger als 20 %. Der Staubsauger sollte aufgeladen werden.
3. Die Saugleistung hat nachgelassen – der Staubbehälter ist voll; der Filter und/oder die Walzenbürste sind verstopft. Der Staubbehälter, der Filter und/oder die Walzenbürste sollten gereinigt werden.

WARNUNG! Wenn keine der möglichen Lösungen das Problem behebt, wenden Sie sich an Ihren Lieferanten oder Ihre Kundendienststelle. Nehmen Sie das Gerät nicht auseinander und versuchen Sie nicht, es selbst zu reparieren.

ASBISC behält sich das Recht vor, das Gerät zu modifizieren und Änderungen und Ergänzungen an diesem Dokument vorzunehmen, ohne die Benutzer vorher zu informieren.

Die Garantiezeit und Lebensdauer beträgt 2 Jahre ab dem Kaufdatum des Produkts.

Herstellerangaben: ASBISC Enterprises PLC, Iapetou, 1, Agios Athanasios, 4101, Limassol, Cyprus (Zypern). In China hergestellt. Das Produktionsdatum finden Sie auf der Verpackung.

Aktuelle Informationen und eine ausführliche Beschreibung des Geräts sowie Anschlusshinweise, Zertifikate, Informationen zu Abnahmegeellschaften und Garantien stehen unter aeno.com/documents zum Download bereit. Alle Marken und ihre Namen sind Eigentum der jeweiligen Inhaber.

ΕΙΛ Η ρομποτική ηλεκτρική σκούπα **AENO™ ARC0004S** είναι μια οικιακή συσκευή σχεδιασμένη για αυτόματο καθαρισμό.

Τεχνικά στοιχεία

Ρομποτική ηλεκτρική σκούπα. Παράμετροι στην είσοδο: 19 V (CC), 1,0 A, 19,0 W (μέγ.). Μπαταρία: μη αντικαταστάσιμη ιόντων λιθίου, 14,4 V; 5200 mAh. Ισχύς εκπομπής: +17 dBm / 50,1 mW. Χρόνος φόρτισης: περίπου 4,5 ώρ. Χρόνος λειτουργίας μετά από πλήρη φόρτιση: έως 250 λεπ. Ισχύς αναρρόφησης: έως 4 kPa. Αριθμός λειτουργιών αναρρόφησης: 4. Επιφάνεια καθαρισμού: ≤ 300 m². Τύπος καθαρισμού: στεγνό, υγρό. Δοχείο: δεξαμενή σκόνης – 300 mL, δεξαμενή νερού – 300 mL. Αριθμός επιπέδων παροχής νερού: 3. Μέγιστο ύψος του εμποδίου που πρέπει να ξεπεραστεί: 20 mm. Επίπεδο θορύβου: ≤ 68 dB. Χειριστήρια: μηχανικά, μέσω εφαρμογής και φωνητικού βοηθού. Μέγεθος: Ø 350 mm, ύψος 98 mm. Μήκος καλωδίου τροφοδοσίας: 1,2 m. Συνθήκες λειτουργίας: θερμοκρασία 0...+45 °C, σχετική υγρασία ≤ 90 % (χωρίς συμπύκνωση). Συνθήκες αποθήκευσης: θερμοκρασία 0...+70 °C, σχετική υγρασία ≤ 90 % (χωρίς συμπύκνωση).

Βάση φόρτισης (με συνδυασμένο σταθμό αυτοκαθαρισμού). Παράμετροι εισόδου: 200–240 V (AC), 50/60 Hz, 1000,0 W. Επίπεδο θορύβου: ≤ 75 dB. Χωρητικότητα του αυτόματου συλλέκτης σκόνης: 3 L Μέγεθος (Μ×Π×Υ): 280×193×320 mm. Τύπος βύσματος: C.

Το πεδίο εφαρμογής της παράδοσης (εικ. Α)

Ρομποτική ηλεκτρική σκούπα **AENO™ ARC0004S** (1), βάση φόρτισης με συνδυασμένο σταθμό αυτοκαθαρισμού (2), σακούλα σκόνης (3) (3 τεμ.), δοχείο (4), μονάδα κάλυψης υφάσματος (5), κάλυμμα υφάσματος (6) (2 τεμ.), πλευρική βούρτσα (7) (2 τεμ.), φίλτρο HEPA (8) (2 τεμ.), προ-φίλτρο (9) (1 τεμ.), καλώδιο τροφοδοσίας (10), βούρτσα φροντίδας ηλεκτρικής σκούπας (11), οδηγός γρήγορης εκκίνησης.

Εάν έχετε οποιοδήποτε ερωτήσεις ή δυσκολίες κατά τη χρήση της συσκευής AENO, παρακαλούμε επικοινωνήστε με την υπηρεσία υποστήριξης μέσω ηλεκτρονικού ταχυδρομείου support@aeno.com ή μέσω διαδικτυακής συνομιλίας στη διεύθυνση aeno.com/service-and-warranty. Οι ειδικοί θα σας βοηθήσουν να ξεκαθαρίσετε τα πράγματα, ώστε να μην χρειάζεται να ξοδέγετε χρόνο και ενέργεια για να επισκεφτείτε ένα κατάστημα.

Κανόνες ασφαλούς χρήσης

Διαβάστε προσεκτικά το παρόν έγγραφο πριν χρησιμοποιήσετε τη συσκευή. Η ηλεκτρική σκούπα προορίζεται μόνο για χρήση σε οικιακό περιβάλλον. Μην χρησιμοποιείτε την ηλεκτρική σκούπα σε εξωτερικούς χώρους. Η ηλεκτρική σκούπα δεν προορίζεται για τη συλλογή σκόνης και υπολειμμάτων κτιρίων, εύφλεκτων ή/και πτητικών ουσιών, υλικών που καπνίζουν ή/και καίγονται ή αιχμηρών αντικειμένων. Πριν από τη λειτουργία της συσκευής, ελέγξτε ότι η ονομαστική τάση και η συχνότητα που αναφέρονται στην τεχνική τεκμηρίωση αντιστοιχούν στην παροχή ρεύματος. Φορτίστε τη συσκευή για τουλάχιστον 5,5 ώρες πριν από την πρώτη χρήση. Χρησιμοποιείτε μόνο τις αυθεντικές μπαταρίες και τις συνιστώμενες από τον κατασκευαστή, τη βάση φόρτισης, τα αξεσουάρ, τα αναλώσιμα ή/και τα ανταλλακτικά. Μην αφήνετε τη μονάδα ενεργοποιημένη χωρίς επίβλεψη. Μην συνδέετε τη συσκευή στην παροχή ρεύματος με βρεγμένα χέρια. Μην βάζετε τίποτα πάνω στην ηλεκτρική σκούπα. Κρατήστε τα κατοικίδια μακριά από τη συσκευή όταν αυτή βρίσκεται σε λειτουργία. Μην τοποθετείτε τη μονάδα σε σημείο όπου μπορεί εύκολα να πέσει. Εάν το περίβλημα της ηλεκτρικής σκούπας ζεσταθεί πολύ κατά τη διάρκεια της φόρτισης, διακόψτε τη διαδικασία φόρτισης και επικοινωνήστε με ένα κέντρο σέρβις. Η δεξαμενή νερού επιτρέπεται να γεμίζει μόνο με καθαρισμένο νερό. Μην προσθέτετε αρώματα, απορρυπαντικά, αλκοόλες ή ζεστό νερό στη δεξαμενή νερού. Μην κάνετε υγρό καθαρισμό σε χαλιά. Η ηλεκτρική σκούπα πρέπει να είναι ενεργοποιημένη και φορτισμένη για να λειτουργεί με πρόγραμμα. Μην χρησιμοποιείτε μια συσκευή που έχει βρεθεί σε νερό ή εάν η βάση φόρτισης, η μπαταρία, το καλώδιο τροφοδοσίας ή/και το βύσμα έχουν υποστεί ζημιά. Ποτέ μην επιχειρήσετε να αποσυναρμολογήσετε ή/και να επισκευάσετε τη μονάδα μόνοι σας. Οι επισκευές της μονάδας πρέπει να πραγματοποιούνται από εξειδικευμένο τεχνικό. Μην επιτρέπεται στα παιδιά να χρησιμοποιούν την ηλεκτρική σκούπα χωρίς την επίβλεψη ενηλίκου ή/και να παίζουν με αυτήν. Λεπτομερείς πληροφορίες θα βρείτε στο πλήρες εγχειρίδιο οδηγίων, το οποίο είναι διαθέσιμο για λήψη από τη διεύθυνση aeno.com/documents.

Προετοιμασία της μονάδας για λειτουργία (εικ. B, C)

1. Ανοίξετε τη συσκευασία και αφαιρέστε τη συσκευή και τα αξεσουάρ.

2. Αφαιρέστε όλα τα υλικά συσκευασίας, την προστατευτική μεμβράνη από τον προφυλακτήρα και τα πώματα στα πλάγια της ηλεκτρικής σκούπας.
3. Ασφαλίστε την πλευρική βούρτσα.
4. Τοποθετήστε τη βάση φόρτισης σε μια επίπεδη, σταθερή, οριζόντια επιφάνεια.

ΠΡΟΣΟΧΗ! Βεβαιωθείτε ότι έχει τοποθετηθεί σακούλα σκόνης στο σταθμό αυτοκαθαρισμού και ότι το κάλυμμα του σταθμού είναι ερμητικά κλειστό.

5. Συνδέστε τη βάση φόρτισης στο ηλεκτρικό δίκτυο εισάγοντας το βύσμα του καλωδίου τροφοδοσίας στην υποδοχή της βάσης και το πρίζα του καλωδίου τροφοδοσίας στην πρίζα ρεύματος.
6. Βεβαιωθείτε ότι το δοχείο είναι τοποθετημένο στο περίβλημα της ηλεκτρικής σκούπας και προχωρήστε στη φόρτιση. Συνδέστε τις επαφές του δοχείου με τις επαφές της βάσης φόρτισης, όπως φαίνεται στην εικόνα **C**. Εάν η ηλεκτρικής σκούπας έχει τοποθετηθεί σωστά, η λυχνία LED στη βάση θα αναβοσβήνει. Όταν ολοκληρωθεί η φόρτιση, η λυχνία LED θα ανάβει σταθερά.

Ελέγξτε την ηλεκτρική σκούπα χρησιμοποιώντας τα κουμπιά στο περίβλημα

ΠΡΟΣΟΧΗ! Απομακρύνετε τυχόν επικίνδυνα αντικείμενα, καλώδια ρεύματος και τιμαλφή από το δάπεδο πριν χρησιμοποιήσετε την ηλεκτρική σκούπα.

Πατήστε και κρατήστε πατημένο το κουμπί "Έναρξη/Διακοπή"  για 3 δευτερόλεπτα για να ενεργοποιήσετε την τροφοδοσία. Η ηλεκτρική σκούπα θα τεθεί σε κατάσταση αναμονής. Επιλέξτε τον τύπο καθαρισμού:

1. **στεγνό καθάρισμα.** Πατήστε το κουμπί "Έναρξη/Διακοπή" για να ξεκινήσει ο καθαρισμός;
2. **στεγνό και υγρό καθαρισμός (εικ. D).** Αφαιρέστε το δοχείο από το περίβλημα της ηλεκτρικής σκούπας, σφίγγοντας πρώτα την μάνδαλο στο δοχείο. Ανοίξτε τη δεξαμενή νερού, γεμίστε τουλάχιστον τα 2/3 της χωρητικότητας της δεξαμενής με επεξεργασμένο νερό και κλείστε καλά τη βαλβίδα. Τοποθετήστε το κάλυμμα υφάσματος στη μονάδα. Τοποθετήστε τη μονάδα με το κάλυμμα στο δοχείο. Τοποθετήστε το δοχείο πίσω στο περίβλημα της ηλεκτρικής σκούπας. Η συσκευή είναι έτοιμη για καθαρισμό. Πατήστε το κουμπί "Έναρξη/Διακοπή" για να ξεκινήσει ο

καθαρισμός. Επιπλέον, η παροχή νερού μπορεί να ελέγχεται από την εφαρμογή **AENO**.

Πατήστε ξανά το κουμπί "Έναρξη/Διακοπή" για να διακόψετε τον καθαρισμό. Εάν δεν πραγματοποιηθεί καμία λειτουργία για 10 λεπτά, η ηλεκτρική σκούπα εισέρχεται σε κατάσταση αναστολής λειτουργίας και όλες οι ενδείξεις σβήνουν. Συνεχίστε τον καθαρισμό πατώντας ξανά το κουμπί "Έναρξη/Διακοπή". Μετά το πάτημα του κουμπιού "Βάση"  η ηλεκτρική σκούπα επιστρέφει στη βάση φόρτισης.

ΣΗΜΕΙΩΣΗ. Η ηλεκτρική σκούπα επιστρέφει αυτόματα στη βάση φόρτισης όταν ολοκληρώσει τον καθαρισμό και όταν η μπαταρία είναι χαμηλή. Μετά την επαναφόρτιση, η ηλεκτρική σκούπα θα συνεχίσει τον καθαρισμό από το σημείο που διακόπηκε.

Σύνδεση με την εφαρμογή κινητού AENO

- Συνδέστε το smartphone σας σε δίκτυο Wi-Fi (2,4 GHz).
- Συνδέστε τη βάση φόρτισης στο ηλεκτρικό δίκτυο. Βεβαιωθείτε ότι το δοχείο είναι τοποθετημένο στο περίβλημα της ηλεκτρικής σκούπας. Συνδέστε τις επαφές του δοχείου με τις επαφές της βάσης.
- Συνδεθείτε στο λογαριασμό σας στην εφαρμογή **AENO** ή καταχωρήστε ένα νέο. Μπορείτε να κατεβάσετε την εφαρμογή από το Google Play ή το App Store.
- Από την αρχική οθόνη της εφαρμογής, πατήστε "Προσθήκη συσκευής" ή "+" και "Προσθήκη συσκευής". Στο παράθυρο που ανοίγει, επιλέξτε την κατηγορία "Ηλεκτρική σκούπα".

ΣΗΜΕΙΩΣΗ. Εάν σας ζητηθεί από το σύστημα να ενεργοποιήσετε οποιαδήποτε λειτουργία στο smartphone σας, κάντε το.

- Εισάγετε το όνομα και τον κωδικό πρόσβασης του δικτύου Wi-Fi, εάν τα πεδία δεν συμπληρώνονται αυτόματα. Πατήστε "Επόμενο".
- Στον πίνακα ελέγχου της ηλεκτρικής σκούπας, πατήστε και κρατήστε πατημένο το κουμπί "Βάση" μέχρι να αρχίσει να αναβοσβήνει η λυχνία του κουμπιού. Στην οθόνη του smartphone, τσεκάρτε το πλαίσιο "Επιβεβαίωση" και πατήστε "Επόμενο".
- Συνδέστε το smartphone σας στο σημείο πρόσβασης του Wi-Fi με την ονομασία "Smart Life – XXXX". Επιστρέψτε στην εφαρμογή και κάντε κλικ στο "Σύνδεση".

- Περιμένετε μέχρι να εμφανιστεί η οθόνη αυτόματης αναζήτησης και να εμφανιστεί το μήνυμα "Προστέθηκαν με επιτυχία συσκευές: 1". Κάντε κλικ στο "Τέλος".

ΣΗΜΕΙΩΣΗ. Εάν η σύνδεση με την εφαρμογή αποτύχει, βεβαιωθείτε ότι η συσκευή είναι συνδεδεμένη σε πηγή ρεύματος, ενεργοποιημένη και φορτισμένη, ελέγξτε τις ρυθμίσεις του δρομολογητή Wi-Fi στη διεύθυνση **aeno.com/router-help** και επανασυνδεθείτε.

Αντικατάσταση της σακούλας σκόνης (εικ. E)

ΠΡΟΣΟΧΗ! Αποσυνδέστε προηγουμένως τη βάση φόρτισης από το ηλεκτρικό δίκτυο.

1. Ανοίξτε το κάλυμμα του σταθμού αυτοκαθαρισμού.
2. Αφαιρέστε τη σακούλα τραβώντας το κλείστρο από χαρτόνι.
3. Τοποθετήστε μια νέα σακούλα όπως φαίνεται στην εικόνα. Βεβαιωθείτε ότι το άνοιγμα στην κλείστρο είναι ανοιχτό. Κλείστε καλά το κάλυμμα του σταθμού.

Κατάσταση της ενδεικτικής λυχνίας LED της βάσης φόρτισης

Ένδειξη	Κατάσταση	Περιγραφή
Άσπρο	Ανάβει	Η φόρτιση έχει τελειώσει, η βάση βρίσκεται σε κατάσταση αναμονής
	Αναβοσβήνει	Φόρτιση σε εξέλιξη· το ρομπότ απορρίπτει τα συντρίμια στο σταθμό αυτοκαθαρισμού
	Αναβοσβήνει (3 φορές)	Η βάση είναι συνδεδεμένη με το ηλεκτρικό δίκτυο
Κόκκινο	Ανάβει	Η σακούλα σκόνης λείπει ή έχει τοποθετηθεί λανθασμένα. Το κάλυμμα του σταθμού δεν είναι κλειστό ή είναι κακώς κλειστό
	Αναβοσβήνει	Αποτυχία συσκευής
	Δεν ανάβει	Η συσκευή είναι απενεργοποιημένη και αποσυνδεδεμένη από την παροχή ρεύματος

Φροντίδα της ηλεκτρικής σκούπας (εικ. F)

1. Αφαιρέστε το δοχείο από το περίβλημα της ηλεκτρικής σκούπας.
2. Αδειάστε τυχόν υπολείμματα υγρών από τη δεξαμενή νερού.
3. Αδειάστε τα περιεχόμενα της δεξαμενής σκόνης στον κάδο απορριμμάτων.

4. Καθαρίστε το φίλτρο HEPA και το προ-φίλτρο με μια στεγνή βούρτσα ή ένα πανί.

ΠΡΟΣΟΧΗ! Μην πλένετε το δεξαμενή σκόνης και το φίλτρο HEPA με νερό.

5. Αφαιρέστε και ξεπλύνετε την πλευρική βούρτσα και το κάλυμμα υφάσματος με ζεστό νερό.

6. Αφαιρέστε τα μαλλιά και τα συντρίμμια από την βούρτσα κυλίνδρου χρησιμοποιώντας τη βούρτσα φροντίδας που συνοδεύει την ηλεκτρική σκούπα.

Αφήστε τα εξαρτήματα να στεγνώσουν μακριά από θερμαντήρες. Βεβαιωθείτε ότι όλα τα μέρη έχουν στεγνώσει εντελώς πριν από την επανατοποθέτηση.

Αντιμετώπιση προβλημάτων

1. Η ηλεκτρική σκούπα δεν φορτίζει – η βάση φόρτισης δεν είναι συνδεδεμένη στο δίκτυο βρόμικες επαφές στη βάση ή/και στο δοχείο του ηλεκτρική σκούπα. Ελέγξτε τη σύνδεση του καλωδίου τροφοδοσίας στη βάση και στο δίκτυο και σκουπίστε τις επαφές με ένα στεγνό, μαλακό πανί.

2. Η ηλεκτρική σκούπα επιστρέφει στη βάση φόρτισης πριν από το τέλος του καθαρισμού – η φόρτιση της μπαταρίας είναι μικρότερη από 20 %. Η ηλεκτρική σκούπα πρέπει να είναι φορτισμένη.

3. Η ισχύς αναρρόφησης έχει μειωθεί – το δεξαμενή σκόνης είναι γεμάτο· το φίλτρο ή/και η βούρτσα κυλίνδρου είναι φραγμένα. Η δεξαμενή σκόνης, το φίλτρο ή/και η βούρτσα κυλίνδρων πρέπει να καθαριστούν.

ΠΡΟΣΟΧΗ! Εάν καμία από τις πιθανές λύσεις δεν επιλύσει το πρόβλημα, επικοινωνήστε με τον προμηθευτή σας ή το κέντρο σέρβις. Μην αποσυναρμολογείτε ή επιχειρείτε να επισκευάσετε τη μονάδα μόνοι σας.

Η ASBISC διατηρεί το δικαίωμα να τροποποιεί τη συσκευή και να προβαίνει σε αλλαγές και τροποποιήσεις στο παρόν έγγραφο χωρίς προηγούμενη ειδοποίηση των χρηστών. Δείτε τη συσκευασία για την ημερομηνία κατασκευής.

Η περίοδος εγγύησης και η διάρκεια ζωής είναι 2 έτη από την ημερομηνία αγοράς του προϊόντος.

Στοιχεία του κατασκευαστή: ASBISC Enterprises PLC, Iapetou, 1, Agios Athanasios, 4101, Limassol, Cyprus (Κύπρος). Κατασκευασμένο στην Κίνα.

Επικαιροποιημένες πληροφορίες και λεπτομερής περιγραφή της συσκευής, καθώς και οδηγίες σύνδεσης, πιστοποιητικά, πληροφορίες σχετικά με εταιρείες που δέχονται αξιώσεις ποιότητας και εγγυήσεις, είναι διαθέσιμες για λήψη στη διεύθυνση aeno.com/documents. Όλα τα εμπορικά σήματα και οι ονομασίες τους αποτελούν ιδιοκτησία των αντίστοιχων κατόχων τους.

EST Robot tolmuimeja **AENO™ ARC0004S** on automaatseks puhastamiseks mõeldud kodumasin.

Tehnilised andmed

Robot tolmuimeja. Sisendparameetrid: 19 V (DC), 1,0 A, 19,0 W (max.). Aku: mittevahetatav liitium-ioon; 14,4 V; 5200 mA·h. Saatevõimsus: +17 dBm/50,1 mW. Laadimisaeg: umbes 4,5 tundi. Tööaeg pärast täielikku laadimist: kuni 250 min. Imemisvõimsus: kuni 4 kPa. Imemisrežiimide arv: 4. Puhastuspindala: ≤ 300 m². Puhastuse tüüp: kuiv, märg. Mahuti: tolmumahuti – 300 ml, veemahuti – 300 ml. Vee tarnetasandite arv: 3. Ületatava takistuse maksimaalne kõrgus: 20 mm. Müratase: ≤ 68 dB. Juhtimine: mehaaniline, rakenduse ja häälassistendi kaudu. Suurus: Ø 350, kõrgus 98 mm. Toitejuhtme pikkus: 1,2 m. Töötitingimused: temperatuur 0...+45 °C, suhteline õhuniiskus ≤ 90 % (ei tohi kondensatsiooni tekitada). Ladustamistingimused: temperatuur 0...+70 °C, suhteline õhuniiskus ≤ 90 % (ei tohi kondensatsiooni tekitada).

Laadimisbaas (kombineeritud isepuhastusjaamaga). Sisendparameetrid: 200–240 V (vahelduvvool), 50/60 Hz, 1000,0 W. Müratase: ≤ 75 dB. Automaatne tolmukanistri maht: 3 l. Suurus (P×L×K): 280×193×320 mm. Pistiku tüüp: C.

Tarne ulatus (joonis. A)

Tolmuimeja robot **AENO™ ARC0004S** (1), laadimis baas koos kombineeritud isepuhastusjaamaga (2), tolmukott (3) (3 tk), konteiner (4), kangakattemoodul (5), kangakate (6) (2 tk), külgharja (7) (2 tk), HEPA-filter (8) (2 tk), eelfilter (9) (1 tk), toitejuhe (10), tolmuimeja hooldushari (11), kiirjuhend.

Ohutu kasutamise eeskirjad

Enne seadme kasutamist lugege seda dokumenti hoolikalt läbi. Tolmuimeja on mõeldud ainult koduses keskkonnas kasutamiseks. Ärge kasutage tolmuimeajat välitingimustes. Puhasti ei ole ette nähtud ehitustolmu ja -prahi, tuleohtlike ja/või

Kui teil on küsimusi või raskusi oma AENO seadme kasutamisel, võtke palun ühendust tugimeeskonnaga e-posti aadressil **support@aeno.com** või veebivestluses aadressil **aeno.com/service-and-warranty**. Spetsialistid aitavad teil asju lahendada, nii et te ei pea raiskama aega ja vaeva poes käimiseks.

lenduvate ainete, suitsetavate ja/või põlevate materjalide ega teravate esemete kogumiseks. Enne seadme kasutamist kontrollige, et tehnilises dokumentatsioonis märgitud nimipinge ja sagedus vastaksid võrguvõrgule. Laadige seadet enne esimest kasutamist vähemalt 5,5 tundi. Kasutage ainult originaalakusid, laadimisalust, tarvikuid, tarvikuid ja/või varuosasidja tootja poolt soovitatud. Ärge jätke seadet järelevalveta sisse lülitatud. Ärge ühendage seadet vooluvõrku märgade kätega. Ärge pange midagi tolmuimeja peale. Hoidke lemmikloomad seadmest eemal, kui see töötab. Ärge asetage seadet sellisele kohale, kus see võib kergesti ümber kukkuda. Kui tolmuimeja korpus muutub laadimise ajal liiga kuumaks, lõpetage laadimine ja pöörduge teeninduskeskusesse. Veepaaki võib täita ainult puhastatud veega. Ärge lisage veepaaki lõhnaaineid, puhastusvahendeid, alkohole ega kuuma vett. Ärge puhastage vaipu märjalt. Tolmuimeja peab olema sisse lülitatud ja laetud, et töötada graafiku alusel. Ärge kasutage seadet, mis on olnud vees või mille laadimisbaas, aku, toitejuhe ja/või pistik on kahjustatud. Ärge kunagi püüdke seadet ise lahti võtta ja/või parandada. Seadme remonti peab teostama kvalifitseeritud tehnik. Ärge lubage lastel kasutada tolmuimejat ilma täiskasvanu järelevalveta ja/või mängida sellega. Üksikasjalik teave on esitatud täielikus kasutusjuhendis, mis on allalaaditav aadressilt aeno.com/documents.

Seadme ettevalmistamine tööks (joonis. B, C)

1. Avage pakend ja võtke seade ja tarvikud välja.
 2. Eemaldage tolmuimeja külgedelt kõik pakkematerjalid, kaitsekile kaitserauast ja pistikud.
 3. Kinnitage külgharja.
 4. Asetage laadimisalus tasasele, stabiilsele, horisontaalsele pinnale.
- HOIATUS!** Veenduge, et isepuhastusseadmesse oleks paigaldatud tolmuikott ja et seadme kate oleks tihedalt suletud.
5. Ühendage laadimisalus vooluvõrku, pannes toitejuhtme pistiku aluse pistikupessa ja toitejuhtme pistiku pistikupessa.
 6. Veenduge, et konteiner on asetatud tolmuimeja korpusesse ja jätkake laadimist. Ühendage konteineri kontaktid laadimisaluse kontaktidega,

nagu on näidatud pildil **C**. Kui tolmuimeja on õigesti paigutatud, vilgub aluse LED. Kui laadimine on lõppenud, süttib LED pidevalt.

Kontrollida tolmuimejat korpusel olevate nuppude abil

HOIATUS! Enne tolmuimeja kasutamist eemaldage pörandalt kõik ohtlikud esemed, toitejuhtmed ja väärtuslikud esemed.

Vajutage ja hoidke 3 sekundit all nuppu start/stop , et lülitada seade sisse. Tolmuimeja läheb ooterežiimi. Valige puhastuse tüüp:

1. **keemiline puhastus.** Puhastamise alustamiseks vajutage nuppu "Start/Stop";
2. **keemiline puhastus ja märgpuhastus** (joonis. **D**). Eemaldage konteiner tolmuimeja korpusest, kinnitades kõigepealt konteineri sulgur. Avage veepaak, täitke vähemalt 2/3 paagi mahutavusest töödeldud veega ja sulgege ventiil kindlalt. Kinnitage kangakate mooduli külge. Kinnitage moodul koos katteplaadiga konteineri külge. Sisestage konteiner tagasi tolmuimeja korpusesse. Seade on valmis puhastuseks. Puhastamise alustamiseks vajutage nuppu "Start/Stop". Lisaks saab veevarustust juhtida **AENO** rakendusest.

Puhastamise peatamiseks vajutage uuesti nuppu "Start/Stop". Kui 10 minuti jooksul ei toimu ühtegi toimingut, läheb tolmuimeja puhkeolekusse ja kõik näidikud kustuvad. Jätkake puhastamist, vajutades uuesti nuppu "Start/Stop". Pärast nupu "Baasi"  vajutamist naaseb tolmuimeja laadimiseks baasi.

MÄRKUS. Tolmuimeja pöörduv automaatselt alusele tagasi laadimiseks, kui ta on lõpetanud puhastamise ja kui aku on tühi. Pärast laadimist jätkab tolmuimeja puhastamist sealt, kus see katkestati.

Ühendamine AENO mobiilirakendusega

- Ühendage nutitelefon Wi-Fi-võrku (2,4 GHz).
- Ühendage laadimisalus elektrivõrku. Veenduge, et konteiner on asetatud tolmuimeja korpusesse. Ühendage konteineri kontaktid aluse kontaktidega.
- Logige **AENO** rakenduses oma kontole sisse või registreerige uus konto. Rakenduse saate alla laadida Google Play või App Store'ist.
- Vajutage rakenduse avakuval "Lisa seade" või "+" ja "Lisa seade". Avanenud aknas valige kategooria "Tolmuimeja".

MÄRKUS. Kui süsteem palub teil aktiveerida mõni nutitelefonifunktsioon, tehke seda.

- Sisestage oma Wi-Fi-võrgu nimi ja parool, kui väljad ei ole automaatselt täidetud. Vajutage "Järgmine".
- Vajutage tolmumeija juhtpaneelil nuppu "Baasi" ja hoidke seda all, kuni nuputuli vilgub. Märkige nutitelefoniekraanil ruut "Kinnita" ja vajutage "Järgmine".
- Ühendage oma nutitelefoni Wi-Fi hotspotiga nimega „Smart Life – XXXX“. Minge tagasi rakendusse ja puudutage nuppu „Ühenda“.
- Oodake, kuni kuvatakse ekraan „Automaatne otsing“ ja ilmub teade „Edukalt lisatud seadmeid: 1“. Puudutage nuppu „Valmis“.

MÄRKUS. Kui ühendus rakendusega ebaõnnestub, veenduge, et seade on ühendatud vooluallikaga, sisse lülitatud ja laetud, kontrollige Wi-Fi ruuteri seadeid aadressil aeno.com/router-help ja ühendage seade uuesti.

Tolmukoti vahetamine (joonis. E)

HOIATUS! Ühendage laadimisalus eelnevalt vooluvõrgust lahti.

1. Avage isepuhastusjaama kaas.
2. Eemaldage kott, tõmmates papist sulgurit.
3. Paigaldage uus kott vastavalt joonisele. Veenduge, et katiku imemisava oleks avatud. Sulgege jaama kate kindlat.

Laadimisaluse LED olekud

Indikaator	Staatus	Kirjeldus
Valge	Põleb	Laadimine on lõppenud, baas on ooterežiimil
	Vilkuv	Laadimine on käimas; robot viskab prahi isepuhastuvasse jaama
	Vilkumine (3 korda)	Baas on ühendatud elektrivõrguga
Punane	Põleb	Tolmukott puudub või on valesti paigaldatud; jaamakate ei ole suletud või on halvasti suletud
	Vilkuv	Seadme rike

Indikaator	Staatus	Kirjeldus
	Ei põle	Seade on välja lülitatud ja vooluvõrgust lahti ühendatud

Hooldus tolmuimeja eest (joonis. F)

1. Eemaldage konteiner tolmuimeja korpusest.
2. Tühjendage veepaagist järelejäänud vedelik.
3. Tühjendage tolmu mahuti sisu prügikasti.
4. Puhastage HEPA-filtri ja eelfiltri kuiva harja või lapiga.

HOIATUS! Ärge peske tolmuimeja konteinerit ja HEPA-filtri veega.

5. Eemaldage ja loputage külgharja ja kangakate sooja veega.
6. Eemaldage karvad ja prahi harja rullist tolmuimejaga kaasas olevahooldusharjaga.

Laske tarvikutel kuivada kütteseadmetest eemal. Enne uuesti paigaldamist veenduge, et kõik osad on täiesti kuivad.

Veotsing

1. Puhasti ei lae- laadimis baas ei ole ühendatud vooluvõrku; baasi ja/või puhastusmahuti kontaktid on määrdunud. Kontrollige toitejuhtme ühendust aluse ja vooluvõrguga ning pühkige kontaktid kuiva pehme lapiga.
2. Puhastusseade naaseb enne puhastamise lõppu baasi, et seda uuesti laadida – aku laetuse tase on alla 20 %. Tolmuimeja peaks olema laetud.
3. Imemisvõimsus on vähenenud – tolmupeak on täis; filter ja/või rullharja on ummistunud. Tolmu kogumismahuti, filter ja/või rulliharja tuleb puhastada.

HOIATUS! Kui ükski võimalikest lahendustest ei lahenda probleemi, võtke ühendust oma tarnija või teeninduskeskusega. Ärge võtke seadet lahti ega üritage seda ise parandada.

ASBISC jätab endale õiguse muuta seadet ning teha käesolevas dokumendis muudatusi ja parandusi ilma kasutajatele ette teatamata. Tootmiskuupäeva vt pakendilt. Garantiaaeg ja kasutusiga on 2 aastat alates toote ostukuupäevast.

Tootja andmed: ASBISC Enterprises PLC, Iapetou, 1, Agios Athanasios, 4101, Limassol, Cyprus (Küpros). Valmistatud Hiinas. Ajakohastatud teave ja seadme üksikasjalik kirjeldus, samuti ühendamisjuhised, sertifikaadid, teave kvaliteedinõudeid ja garantiisid aktsepteerivate ettevõtete kohta on allalaaditav aadressil aeno.com/documents. Kõik kaubamärgid ja nende nimed on vastavate omanike omand.

FRA Aspirateur robot **AENO™ ARC0004S** est un appareil domestique conçu pour le nettoyage automatique de locaux.

Caractéristiques techniques

Robot aspirateur. Paramètres d'entrée : 19 V (DC), 1,0 A, 19,0 W (max.). Batterie : lithium-ion non amovible ; 14,4 V ; 5200 mA.h. Puissance d'émission : +17 dBm / 50,1 mW. Temps de charge : environ 4,5 h. Durée de fonctionnement après une charge complète : jusqu'à 250 min. Puissance d'aspiration : jusqu'à 4 kPa. Nombre de modes d'aspiration : 4. Surface de nettoyage : ≤ 300 m². Type de nettoyage : sec, humide. Récipient : réservoir à poussière – 300 ml, réservoir à eau – 300 ml. Nombre de niveaux de livraison d'eau : 3. Hauteur maximale de l'obstacle à franchir : 20 mm. Niveau sonore : ≤ 68 dB. Commandes : mécaniques, via l'application et assistants vocaux. Dimensions : Ø 350×98 mm. Longueur du câble d'alimentation : 1,2 m. Conditions de fonctionnement : température 0...+45 °C, humidité relative ≤ 90 % (sans condensation). Conditions de stockage : température 0...+70 °C, humidité relative ≤ 90 % (sans condensation).

Base de chargement (avec station d'autonettoyage combinée). Paramètres d'entrée : 200–240 V (AC), 50/60 Hz, 1000,0 W. Niveau sonore : ≤ 75 dB. Capacité du récepteur de poussière automatique : 3 l. Dimensions (L×L×H) : 280×193×320 mm. Type de fiche : C.

Kit de livraison (fig. A)

Aspirateur robot **AENO™ ARC0004S** (1), base de chargement avec station d'autonettoyage combinée (2), sac à poussière (3) (3 pcs), récipient (4), module de couverture en tissu (5), couverture en tissu (6) (2 pcs), brosse latérale (7) (2 pcs), filtre HEPA (8) (2 pcs), pré-filtre (9) (1 pc), cordon d'alimentation (10), brosse d'entretien de l'aspirateur (11), guide de démarrage rapide.

Si vous avez des questions ou des difficultés lors de l'utilisation de votre appareil AENO, veuillez contacter l'assistance par e-mail support@aeno.com ou par chat en ligne à l'adresse aeno.com/service-and-warranty. Les spécialistes vous aideront à résoudre le problème et vous ne perdrez pas de temps ni d'efforts à visiter le magasin.

Règles pour utilisation sûre

Lisez attentivement ce document avant d'utiliser l'appareil. L'aspirateur est uniquement destiné à être utilisé dans un environnement domestique. N'utilisez pas l'aspirateur à l'extérieur. L'aspirateur n'est pas conçu pour ramasser la poussière et les débris de construction, les substances inflammables et/ou volatiles, les matériaux fumants et/ou brûlants, ni les objets pointus. Avant d'utiliser l'appareil, vérifiez que la tension et la fréquence nominales indiquées dans la documentation technique correspondent au réseau électrique. Chargez l'appareil pendant au moins 5,5 heures avant la première utilisation. N'utilisez que les piles, la base de chargement, les accessoires, les consommables et/ou les pièces de rechange d'origine et recommandés par le fabricant. Ne laissez pas l'appareil allumé sans surveillance. Ne branchez pas l'appareil sur le secteur avec des mains mouillées. Ne mettez rien sur l'aspirateur. Tenez les animaux domestiques à l'écart de l'appareil lorsqu'il est en marche. Ne placez pas l'appareil à un endroit où il peut facilement tomber. Si le corps de l'aspirateur devient trop chaud pendant la charge, arrêtez le processus de charge et contactez le centre de service. Le réservoir à eau ne peut être rempli que d'eau purifiée. N'ajoutez pas de parfums, détergents, alcools ou eau chaude dans le réservoir à eau. Ne nettoyez pas les tapis par voie humide. L'aspirateur doit être allumé et chargé pour fonctionner selon un programme. N'utilisez pas un appareil qui a été dans l'eau ou si sa base de chargement, sa batterie, son câble d'alimentation et/ou sa fiche sont endommagés. N'essayez jamais de démonter et/ou de réparer l'appareil vous-même. Les réparations de l'appareil doivent être effectuées par un technicien qualifié. Ne laissez pas les enfants utiliser l'aspirateur sans la surveillance d'un adulte et/ou jouer avec lui. Vous trouverez des informations détaillées dans le manuel d'instructions complet, disponible en téléchargement sur aeno.com/documents.

Préparation de l'appareil pour le fonctionnement (fig. B, C)

1. Ouvrez l'emballage et retirez l'appareil et les accessoires.

2. Retirez tous les matériaux d'emballage, le film protecteur du pare-chocs et les bouchons sur les côtés de l'aspirateur.
3. Fixez la brosse latérale.
4. Placez la base de chargement sur une surface plane, stable et horizontale.
ATTENTION ! Assurez-vous qu'un sac à poussière est installé dans la station d'autonettoyage et que le couvercle de la station est bien fermé.
5. Connectez la base de chargement au secteur en insérant la fiche du câble d'alimentation dans la prise de la base et la fiche du câble d'alimentation dans la prise de courant.
6. Assurez-vous que le récipient est inséré dans le corps de l'aspirateur et procédez au chargement. Connectez les contacts du récipient aux contacts de la base de chargement comme indiqué sur l'image **C**. Si l'aspirateur est correctement positionné, la LED de la base clignote. Lorsque la charge est terminée, l'indicateur s'allume en continu.

Contrôlez l'aspirateur à l'aide des boutons situés sur le corps de l'appareil

ATTENTION ! Retirez tous les objets dangereux, les cordons d'alimentation et les objets de valeur du sol avant d'utiliser l'aspirateur.

Appuyez sur le bouton « Marche/Arrêt »  et maintenez-le enfoncé pendant 3 secondes pour mettre l'appareil sous tension. L'aspirateur se met en mode veille. Sélectionnez le type de nettoyage :

1. **nettoyage à sec.** Appuyez sur le bouton « Marche/Arrêt » pour commencer le nettoyage ;
2. **nettoyage à sec et nettoyage humide** (fig. **D**). Retirez le bac du corps de l'aspirateur en serrant d'abord le loquet du bac. Ouvrez le réservoir à eau, remplissez au moins 2/3 de la capacité du réservoir avec de l'eau traitée et fermez bien la valve. Fixez la couverture en tissu sur le module. Fixez le module avec la couverture sur le récipient. Remettez le récipient dans le corps de l'aspirateur. L'appareil est prêt pour le nettoyage. Appuyez sur le bouton « Marche/Arrêt » pour commencer le nettoyage. En outre, l'alimentation en eau peut être contrôlée depuis l'application **AENO**.

Appuyez à nouveau sur le bouton « Marche/Arrêt » pour mettre le nettoyage en pause. Si aucune opération n'est effectuée pendant 10 minutes, l'aspirateur passe en mode veille et tous les indicateurs s'éteignent. Reprenez le nettoyage en appuyant à nouveau sur le bouton « Marche/Arrêt ». Après avoir appuyé sur le bouton « Base » , l'aspirateur retourne à la base pour être rechargé.

NOTE. L'aspirateur retourne automatiquement à la base pour se recharger lorsqu'il a fini de nettoyer ou lorsque la batterie est faible. Après avoir été rechargé, l'aspirateur reprend le nettoyage là où il a été interrompu.

Connexion à l'application mobile AENO

- Connectez votre smartphone au réseau Wi-Fi (2,4 GHz).
- Branchez la base de chargement sur le réseau électrique. Assurez-vous que le récipient est inséré dans le corps de l'aspirateur. Connectez les contacts du récipient aux contacts de la base.
- Connectez-vous à votre compte dans l'application **AENO** ou créez un nouveau compte. Vous pouvez télécharger l'application à partir de Google Play ou de l'App Store.
- Depuis l'écran d'accueil de l'application, appuyez sur « Ajouter un appareil » ou « + » et « Ajouter un appareil ». Dans la fenêtre qui s'ouvre, sélectionnez la catégorie « Aspirateur ».

NOTE. Si le système vous demande d'activer des fonctions sur votre smartphone, faites-le.

- Saisissez le nom et le mot de passe de votre réseau Wi-Fi si les champs ne sont pas remplis automatiquement. Appuyez sur « Suivant ».
- Sur le panneau de commande de l'aspirateur, appuyez sur le bouton « Base » et maintenez-le enfoncé jusqu'à ce que l'indicateur du bouton clignote. Sur l'écran du smartphone, cochez la case « Confirmer » et appuyez sur « Suivant ».
- Connectez votre smartphone à un point d'accès Wi-Fi nommé « Smart Life – XXXX ». Retournez dans l'application et appuyez sur « Connecter ».

- Attendez que l'écran « Recherche automatique » s'affiche et que le message « Appareils ajoutés avec succès : 1 » apparaisse. Appuyez sur « Terminé ».

NOTE. Si la connexion à l'application échoue, assurez-vous que l'appareil est branché à une source d'alimentation, allumé et chargé, vérifiez les paramètres du routeur Wi-Fi sur aeno.com/router-help et reconnectez-vous.

Remplacement du sac à poussière (fig. E)

ATTENTION ! Débranchez au préalable la base de chargement du secteur.

1. Ouvrez le couvercle de la station d'autonettoyage.
2. Retirez le sac en tirant sur la fermeture en carton.
3. Installez un nouveau sac comme indiqué sur la figure. Assurez-vous que l'ouverture d'aspiration sur la plaque de l'obturateur est ouverte. Fermez bien le couvercle de la station.

États de l'indicateur LED de la base de chargement

Indicateur	État	Description
Blanc	S'allume	La charge est terminée, la base est en mode veille
	Clignote	Chargement en cours ; le robot décharge les débris dans la station d'autonettoyage
	Clignote (3 fois)	La base est connectée au réseau électrique
Rouge	S'allume	Sac à poussière manquant ou mal fixé ; couvercle de la station non fermé ou mal fermé
	Clignote	Défaillance de l'appareil
	Ne s'allume pas	L'appareil est éteint et déconnecté du réseau électrique

Entretien de l'aspirateur (fig. F)

1. Retirez le récipient du corps de l'aspirateur.
2. Videz tout liquide résiduel du réservoir à eau.
3. Videz le contenu du réservoir à poussière dans la poubelle.

4. Nettoyez le filtre HEPA et le pré-filtre avec une brosse ou un chiffon sec.
ATTENTION ! Ne lavez pas le réservoir à poussière et le filtre HEPA avec de l'eau.
5. Retirez et rincez la brosse latérale et la couverture en tissu à l'eau chaude.
6. Enlevez les cheveux et les débris du rouleau de la brosse avec la brosse d'entretien fournie avec l'aspirateur.

Laissez sécher les accessoires à l'écart des appareils de chauffage. Assurez-vous que toutes les pièces sont complètement sèches avant de les réinstaller.

Dépannage

1. L'aspirateur ne se charge pas – la base de charge n'est pas connectée au secteur ; contacts sales sur la base et/ou le récipient du nettoyeur. Vérifiez la connexion du câble d'alimentation à la base et au secteur et essuyez les contacts avec un chiffon sec et doux.
2. L'aspirateur retourne à la base pour être rechargé avant la fin du nettoyage – la charge de la batterie est inférieure à 20 %. L'aspirateur doit être chargé.
3. La puissance d'aspiration a diminué – le réservoir à poussière est plein ; le filtre et/ou la brosse du rouleau sont bouchés. Le réservoir à poussière, le filtre et/ou la brosse du rouleau doivent être nettoyés.

ATTENTION ! Si aucune des solutions possibles ne résout le problème, contactez votre fournisseur ou votre centre de service. Ne démontez pas l'appareil et ne tentez pas de le réparer vous-même.

ASBISC se réserve le droit de modifier l'appareil et d'apporter des changements et des altérations à ce document sans avis préalable aux utilisateurs. La date de fabrication est indiquée sur l'emballage.

La période de garantie et la durée de vie sont de 2 ans à compter de la date d'achat du produit.

Informations sur le fabricant : ASBISC Enterprises PLC, Iapetou, 1, Agios Athanasios, 4101, Limassol, Cyprus (Chypre). Fabriqué en Chine.

Des informations actualisées et une description détaillée de l'appareil, ainsi que des instructions de connexion, des certificats, des informations sur les entreprises acceptant les réclamations de qualité et les garanties, peuvent être téléchargées sur aeno.com/documents. Toutes les marques et tous les noms de marque mentionnés sont la propriété de leurs détenteurs respectifs.

HRV Robot usisivač **AENO™ ARC0004S** kućanski je uređaj namijenjen automatskom čišćenju prostorija.

Specifikacije

Robot usisivač. Ulazni parametri: 19 V (DC), 1,0 A, 19,0 W (najviše). Baterija: ugrađena, Li-ion; 14,4 V; 5200 mA·h. Snaga zračenja: +17 dBm / 50,1 mW. Vrijeme punjenja: oko 4,5 sata Vrijeme rada nakon potpunog punjenja: do 250 min. Usisna snaga: do 4 kPa. Broj načina usisivanja: 4. Površina čišćenja: ≤300 m². Vrsta čišćenja: suho, mokro. Kontejner: spremnik za prašinu 300 ml, spremnik za vodu 300 ml. Razine vodoopskrbe: 3. Maksimalna visina prepreke koju uređaj zadano može savladati: 20 mm. Razina buke: ≤ 68 dB. Upravljanje: mehaničko, putem aplikacije i glasovnih pomoćnika. Veličina: Ø 350, visina 98 mm. Duljina kabela za napajanje: 1,2 m. Uvjeti korištenja: temperatura 0...+45 °C, relativna vlažnost ≤ 90 % (bez kondenzacije). Uvjeti skladištenja: temperatura 0...+70 °C, relativna vlažnost ≤ 90 % (bez kondenzacije).

Baza za punjenje (s kombiniranom stanicom za samočišćenje). Ulazni parametri: 200–240 V (AC), 50/60 Hz, 1000,0 W. Razina buke: ≤ 75 dB. Zapremina automatskog sakupljača prašine: 3 l. Dimenzije (D×Š×V): 280×193×320 mm. Tip utikača: C.

Paket isporuke (slika A)

Robot usisivač **AENO™ ARC0004S** (1), baza za punjenje s kombiniranom stanicom za samočišćenje (2), vrećica za prašinu (3) (3 kom.), kontejner (4), modul krpe (5), platnena krpa jastučića (6) (2 kom.), bočna četka (7) (2 kom.), HEPA filter (8) (2 kom.), predfilter (9) (1 kom.), kabel za napajanje (10), četka za održavanje usisivača (11), kratki korisnički vodič.

Pravila sigurne uporabe

Obvezno pročitajte ovaj dokument prije korištenja uređaja. Usisivač je namijenjen samo za kućnu uporabu. Nemojte koristiti usisivač na otvorenom. Usisivač nije namijenjen skupljanju građevinskog otpada i krhotina, zapaljivih i/ili hlapljivih tvari,

Ako imate pitanja ili poteškoća tijekom korištenja AENO uređaja, obratite se timu za podršku putem e-pošte, e-poštom support@aeno.com ili online chatom na aeno.com/service-and-warranty. Stručnjaci će vam pomoći da riješite vaše probleme i da ne gubite vrijeme i trud da idete u prodavnicu.

dimnih i/ili gorućih materijala, oštih predmeta. Prije uporabe uređaja, provjerite da nazivni napon i frekvencija navedeni u tehničkoj dokumentaciji odgovaraju parametrima električne mreže. Puniti uređaj najmanje 5,5 sati prije prve uporabe. Koristite samo originalne odnosno preporučene od strane proizvođača bateriju, bazu za punjenje, dodatke, potrošni materijal i/ili zamjenske dijelove. Ne ostavljajte uključeni uređaj bez nadzora. Ne priključujte uređaj na električnu mrežu ako su vam ruke mokre. Ne stavljajte ništa na usisivač. Držite kućne ljubimce podalje od uređaja koji radi. Ne ostavljajte uređaj u mjestima gdje može lako pasti. Ako kućiste usisivača se pregije tijekom punjenja, prekinite punjenje i obratite se servisnom centru. Spremnik za vodu može se puniti samo pročišćenom vodom. Nemojte dodavati arome, deterdžente, alkohole ili vruću vodu u spremnik za vodu. Nemojte obavljati mokro čišćenje na tepisima. Usisivač treba biti uključen i napunjen za planirani rad. Nemojte koristiti uređaj ako je bio u vodi ili ako su njegova baza za punjenje, baterija, kabel za napajanje i/ili utikač oštećeni. Nikada ne pokušavajte sami rastaviti i/ili popraviti uređaj. Popravak uređaja smije obavljati samo kvalificirani tehničar. Ne dopustite djeci da koriste usisivač bez nadzora odraslih i/ili da se igraju s njim. Detaljne informacije možete naći u potpunom korisničkom priručniku dostupnom za preuzimanje na aeno.com/documents.

Priprema uređaja za rad (slika B, C)

1. Otvorite ambalažu i izvadite uređaj i pribor.
 2. Uklonite sve ambalažne materijale, zaštitnu foiju s odbojnika te izvadite čepove na stranama usisavača.
 3. Pričvrstite bočnu četku.
 4. Stavite bazu za punjenje na ravnu, stabilnu horizontalnu površinu.
- POZOR!** Provjerite je li vrećica za prašinu umetnuta u samočišćeću stanicu i je li poklopac stanice dobro zatvoren.
5. Spojite bazu za punjenje na električnu mrežu odnosno priključite kabla za napajanje prvo na bazu pa onda na struju.
 6. Provjerite je li spremnik umetnut u usisivač i pokrenite punjenje. Spojite kontakte na spremniku s kontaktima na bazi za punjenje kao što je prikazano na slici **C**. Ako je usisivač ispravno namješten, LED na bazi zatrpče. Nakon što je punjenje završeno, LED će svijetliti neprekidno.

Upravljanje usisivačem pomoću gumba na kućištu

POZOR! Prije uporabe usisivača uklonite opasne predmete, strujne kabele i vrijedne predmete i stvari s poda.

Pritisnite i držite tipku "Start/Stop"  3 sekunde da uključite napajanje. Usisivač će prijeći u stanje pripravnosti. Odaberite vrstu čišćenja:

1. **suho čišćenje.** Da pokrenete čišćenje, pritisnite tipku "Start/Stop";
2. **suho i mokro čišćenje** (slika **D**). Izvadite spremnik iz usisivača prethodnim zatezanjem zasuna na spremniku. Otvorite spremnik za vodu, napunite pročišćenom vodom do najmanje 2/3 volumena spremnika i dobro zatvorite ventil. Navlačite platnenu krpu na modul. Pričvrstite modul s krpom na spremnik. Umetnite spremnik natrag u usisavač. Uređaj je spreman za čišćenje. Pritisnite tipku "Start/Stop" da se čišćenje pokrene. Dodatno možete kontrolirati opskrbu vodom iz aplikacije **AENO**.

Da zaustavite čišćenje ponovno pritisnite tipku "Start/Stop". Ako ništa ne učinite u roku od 10 min, usisivač se prebaci u način mirovanja, svi indikatori se ugase. Čišćenje možete nastaviti ponovnim pritiskom na tipku "Start/Stop".

Nakon pritiska na tipku "Baza"  usisivač se vraća na bazu da se napuni.

NAPOMENA. Usisivač se automatski vraća na bazu da se puni po završetku čišćenja, kao i kad se baterija isprazni. Nakon punjenja, usisivač će nastaviti s čišćenjem od točke na kojoj je bio prekinut.

Povezivanje s mobilnom aplikacijom AENO

- Povežite svoj pametni telefon s Wi-Fi mrežom (2,4 GHz).
- Spojite bazu za punjenje na električnu mrežu. Provjerite je li spremnik umetnut u usisavač. Spojite kontakte na spremniku s kontaktima na bazi.
- Prijavite se na svoj nalog u aplikaciji **AENO** ili registrirajte novi. Aplikaciju je moguće preuzeti s Google Playa ili App Storea.
- Na glavnom zaslonu aplikacije dodirnite "Dodaj uređaj" ili "+" i "Dodaj uređaj". U prozoru koji se otvori odaberite kategoriju "Usisivač".

NAPOMENA. Ako od vas sustav zatraži da omogućite bilo koju funkciju na vašem pametnom telefonu, dovršite je.

- Unesite naziv i lozinku svoje Wi-Fi mreže ako se polja ne popune automatski. Kliknite "Dalje".

- Na upravljačkoj ploči usisivača pritisnite i držite tipku "Baza" dok indikator tipke ne zatreperiti. Na zaslonu pametnog telefona potvrdite okvir "Potvrdi" i kliknite "Dalje".
- Povežite svoj pametni telefon na Wi-Fi pristupnu točku pod nazivom "Smart Life – XXXX". Vratite se na aplikaciju i kliknite na "Poveži".
- Pričekajte da se prikaže zaslon za automatsko pretraživanje i poruka "Uspješno dodani uređaji: 1". Kliknite "Gotovo".

NAPOMENA. Ako veza s aplikacijom ne uspije, provjerite je li uređaj spojen na izvor napajanja, uključen i napunjen, provjerite postavke Wi-Fi usmjerivača na aeno.com/router-help i pokušajte se ponovno povezati.

Zamjena vrećice za prašinu (slika E)

POZOR! Prethodno odspojite bazu za punjenje iz električne mreže.

1. Otvorite poklopac stanice za samočišćenje.
2. Izvucite vrećicu povlačenjem kartonskog zatvarača.
3. Postavite novu vrećicu kao što je prikazano. Provjerite je li usisni priključak na ventilu otvoren. Čvrsto zatvorite poklopac stanice.

Status LED indikacije baze za punjenje

Indikator	Status	Opis
Bijela	Svijetli	Punjenje je završeno, baza je u stanju pripravnosti
	Treperi	Punjenje u tijeku; robot odlaže smeće u stanicu za samočišćenje
	Trepče (3 puta)	Baza je spojena na električnu mrežu
Crveno	Svijetli	Nema vrećice za prašinu ili je nepravilno umetnuta; poklopac stanice nije zatvoren ili je zatvoren labavo
	Treperi	Kvar uređaja
	Ne svijetli	Uređaj je isključen i odspojen iz električne mreže

Čišćenje usisivača (slika F)

1. Izvadite kontejner iz usisivača.
 2. Ispraznite preostalu tekućinu iz spremnika za vodu.
 3. Ispraznite spremnik za prašinu u koš za smeće.
 4. Očistite HEPA filter i predfilter suhom četkom ili krpom.
- POZOR!** Ne perite spremnik za prašinu i HEPA filter u vodi.
5. Skinite i isperite bočnu četku i platnenu krpu toplom vodom.
 6. Očistite dlake i ostatke smeća s valjkaste četke pomoću četke za održavanje koja se prilaže uz usisivač.

Svi dijelovi sušite što dalje od grijaćih uređaja. Provjerite jesu li svi dijelovi potpuno suhi prije ponovnog stavljanja.

Rješavanje problema

1. Usisivač se ne puni – baza za punjenje nije spojena na električnu mrežu; kontakti baze i/ili spremnika usisivača su prljavi. Provjerite povezivanje kabela za napajanje s bazom i električnom mrežom te obrišite kontakte suhom i mekom krpom.
2. Usisivač se vraća na bazu za punjenje prije završetka čišćenja – napunjenost baterije je manja od 20 %. Usisivač treba napuniti.
3. Snaga usisivanja se smanjila – spremnik za prašinu je pun; začepljen filter i/ili valjkasta četka. Spremnik za prašinu, filter i/ili valjkastu četku treba očistiti.

POZOR! Ako ništa od navedenoga ne riješi vaš problem, obratite se svom dobavljaču ili servisnom centru. Nemojte rastavljati uređaj niti ne pokušavajte da ga sami popravite.

ASBISC zadržava pravo da modificira uređaj i da vrši izmjene i dopune ovog dokumenta bez prethodne obavijesti za korisnike. Datum proizvodnje v. na ambalaži.

Jamstveni rok i radna trajnost je 2 godine od datuma nabavke proizvoda.

Podaci o proizvođaču: ASBISC Enterprises PLC, Iapetou, 1, Agios Athanasios, 4101, Limassol, Cyprus (Cipar). Proizvedeno u Kini.

Ažurirane informacije i detaljan opis uređaja te upute za povezivanje, certifikate, informacije o tvrtkama koje primaju reklamacije glede kvalitete i jamstva, dostupne su za preuzimanje na poveznici aeno.com/documents. Svi navedeni zaštitni znakovi i njihovi nazivi su vlasništvo njihovih vlasnika.

HUN Az **AENO™ ARC0004S** robotporszívó egy automatikus takarításra tervezett háztartási készülék.

Műszaki adatok

Robotporszívó. A bemeneti paraméterek: 19 V (DC), 1,0 A, 19,0 W (max.). Akkumulátor: Nem cserélhető lítium-ion; 14,4 V; 5200 mA.h. Sugárzási teljesítmény: +17 dBm / 50,1 mW. Töltési idő: kb. 4,5 óra. Működési idő teljes feltöltés után: legfeljebb 250 perc. Szívóerő: 4 kPa-ig. Szívási módok száma: 4. Tisztítási terület: ≤ 300 m². Tisztítás típusa: száraz, nedves. Tartály: portartály – 300 ml, víztartály – 300 ml. A vízszállítási szintek száma: 3. A leküzdendő akadály maximális magassága: 20 mm. Zajszint: ≤ 68 dB. Vezérlés: mechanikus, alkalmasan és hangalapú asszisztensen keresztül. Méret (H×SZ×M): Ø 350 mm., magasság 98 mm. Tápkábel hossza: 1,2 m. Működési feltételek: hőmérséklet 0...+45 °C, relatív páratartalom ≤ 90 % (kondenzáció nélkül). Tárolási feltételek: hőmérséklet 0...+70 °C, relatív páratartalom ≤ 90 % (kondenzáció nélkül).

Töltőállomás (kombinált öntisztító állomással). Bemeneti paraméterek: 200–240 V (AC), 50/60 Hz, 1000,0 W. Zajszint: ≤ 75 dB. Automatikus porgyűjtő tartály kapacitása: 3 l. Méret (H×SZ×M): 280×193×320 mm. Dugvilla típusa: C.

Ellátási csomag (ábra. A)

Az **AENO™ ARC0004S** robotporszívó (1), töltőállomás kombinált öntisztító állomással (2), porzsák (3) (3 db), tartály (4), szövetborító modul (5), szövetborító (6) (2 db), oldalkefe (7) (2 db), HEPA szűrő (8) (2 db), előszűrő (9) (1 db), tápkábel (10), kefe porszívó karbantartásához (11), gyorsindítási útmutató.

Ha bármilyen kérdése vagy nehézsége merül fel az AENO készülék használatával kapcsolatban, kérjük, lépjen kapcsolatba az ügyfélszolgálattal a **support@aeno.com** e-mail címen vagy az **aeno.com/service-and-warranty** online chaten. A szakemberek segíthetnek a dolgok rendezésében, így nem kell időt és energiát pazarolnia a boltok felkeresésére.

A biztonságos használat szabályai

A készülék használata előtt figyelmesen olvassa el ezt a dokumentumot. A porszívó kizárólag háztartási környezetben történő használatra készült. Ne használja a porszívót kültéren. A porszívó nem alkalmas építési por és törmelék, gyúlékony és/vagy illékony anyagok, füstölő és/vagy égő anyagok, valamint éles tárgyak felszedésére. A készülék üzemeltetése előtt ellenőrizze, hogy a műszaki dokumentációban megadott névleges feszültség és frekvencia megfelel-e a hálózati feszültségnek. Az első használat előtt legalább 5,5 órán át töltsse fel a készüléket. Csak eredeti és a gyártó által ajánlott akkumulátorokat, töltőállomást, tartozékokat, fogyóeszközöket és/vagy pótalkatrészeket használjon. Ne hagyja a készüléket bekapcsolva felügyelet nélkül. Ne csatlakoztassa a készüléket a tápegységhez nedves kézzel. Ne tegyen semmit a porszívóra. Tartsa távol a háziállatokat a készüléktől, amikor az üzemben van. Ne helyezze a készüléket olyan helyre, ahol könnyen leesik. Ha a porszívó teste töltés közben túlságosan felforrósodik, állítsa le a töltési folyamatot, és forduljon a szervizközponthoz. A víztartály csak tisztított vízzel tölthető fel. Ne adjon hozzá illatanyagokat, tisztítószereket, alkoholokat vagy forró vizet a víztartályba. Ne tisztítsa nedvesen a szőnyegeket. A porszívót be kell kapcsolni és fel kell tölteni, hogy menetrend szerint működjön. Ne használjon olyan készüléket, amely vízben volt, vagy ha a töltőállomás, az akkumulátor, a tápkábel és/vagy a csatlakozó sérült. Soha ne próbálja meg saját maga szétszerelni és/vagy megjavítani a készüléket. Csak képzett szakember javíthatja a készüléket. Ne engedje, hogy a gyerekek felnőtt felügyelete nélkül használják a porszívót és/vagy játszanak vele. Részletes információk ateljes használati útmutatóban található, amely letölthető az aeno.com/documents webhelyről.

A készülék működésre való előkészítése (ábra. B, C)

1. Nyissa ki a csomagolást, és vegye ki a készüléket és a tartozékokat.
2. Távolítsa el az összes csomagolóanyagot, a védőfóliát a lökhárítóról és a tisztító oldalain lévő dugókat.
3. Csatlakoztassa az oldalkefét.
4. Helyezze a töltőállomás egy sima, stabil, vízszintes felületre.

FIGYELEM! Győződjön meg arról, hogy az öntisztító állomásba porzsákat helyeztek el, és hogy az állomás fedele szorosan zárva van.

5. Csatlakoztassa a töltőállomást a hálózathoz úgy, hogy a hálózati kábel dugója a töltőállomás aljzatába illeszkedjen, a hálózati kábel dugóját pedig illessze a hálózati aljzatba.
6. Győződjön meg arról, hogy a tartály be van helyezve a porszívó testébe, és kezdje el feltölteni. Csatlakoztassa a tartályon lévő érintkezőket a töltőállomáson lévő érintkezőkhöz a **C** képen látható módon. Ha a porszívó helyesen van elhelyezve, a töltőállomáson lévő LED villogni fog. Ha a töltés befejeződött, a LED folyamatosan világít.

A porszívó vezérlése a testén lévő gombokkal

FIGYELEM! A porszívó használata előtt távolítson el a padlóról minden veszélyes tárgyat, hálózati kábelt és értéktárgyat.

A bekapcsoláshoz nyomja meg és tartsa lenyomva az „Indítás/Stop” gombot  3 másodpercig. A porszívó készenléti üzemmódba fog kerülni. Válassza ki a tisztítás típusát:

1. **száraz tisztítás.** A tisztítás megkezdéséhez nyomja meg a „Indítás/Stop” gombot;
2. **száraz es nedves tisztítás** (ábra. **D**). Vegye ki a tartályt a porszívó testéből úgy, hogy először a tartályon lévő reteszt szorítja be. Nyissa ki a víztartályt, töltsse fel a tartály kapacitásának legalább 2/3-át kezelt vízzel, és zárja le a szelepet erősen. Rögzítse a szövetborítást a modulra. Rögzítse a modult a fedőlappal együtt a tartályra. Helyezze vissza a tartályt a porszívó testébe. A készülék készen áll a tisztításra. A tisztítás megkezdéséhez nyomja meg a „Indítás/Stop” gombot. Ezenkívül a vízellátás az **AENO** alkalmazásból is vezérelhető.

A tisztítás leállításához nyomja meg újra a „Indítás/Stop” gombot. Ha 10 percig nem történik semmilyen művelet, a porszívó alvó üzemmódba lép, és minden kijelző kialszik. Folytassa a tisztítást a „Indítás/Stop” gomb ismételt megnyomásával. Az „Állomás” gomb  megnyomása után a porszívó visszatér az állomásra feltöltés céljából.

MEGJEGYZÉS. A porszívó automatikusan visszatér az állomásra a feltöltéshez, amikor befejezte a tisztítást, illetve amikor az akkumulátor lemerül. A feltöltés után a porszívó ott folytatja a tisztítást, ahol megszakadt.

Az AENO mobilalkalmazáshoz való csatlakozás

- Csatlakoztassa az okostelefonját egy Wi-Fi hálózathoz (2,4 GHz).
- Csatlakoztassa a töltőállomás a hálózati áramellátáshoz. Győződjön meg arról, hogy a tartály a porszívó testébe legyen behelyezve. Csatlakoztassa a tartály érintkezőit az állomáson lévő érintkezőkhöz.
- Jelentkezzen be az **AENO** alkalmazás fiókjába vagy regisztráljon. Az alkalmazás letölthető a Google Play vagy az App Store áruházból.
- Az alkalmazás kezdőképernyőjén nyomja meg a „készülék hozzáadása” vagy a „+” és a „készülék hozzáadása” gombot. A megnyíló ablakban válassza ki a „Porszívó” kategóriát.

MEGJEGYZÉS. Ha a rendszer felszólítja Önt, hogy aktiváljon valamilyen funkciót az okostelefonján, tegye meg.

- Adja meg a Wi-Fi hálózat nevét és a jelszavát, ha a mezők nem töltődnek ki automatikusan. Nyomja meg a „Tovább” gombot.
- A porszívó kezelőpaneljén nyomja meg és tartsa lenyomva a „Állomás” gombot, amíg a gomb fénye villog. Az okostelefon képernyőjén jelölje be a „Megerősítés” négyzetet, majd nyomja meg a „Tovább” gombot.
- Csatlakoztassa okostelefonját a „Smart Life – XXXX” nevű Wi-Fi hotspothoz. Menjen vissza az alkalmazáshoz, és koppintson a „Csatlakozás” gombra.
- Várjon, amíg megjelenik az „Automatikus keresés” képernyő, és megjelenik a „Sikeresen hozzáadott eszközök: 1” üzenet. Kattintson „Kész”.

MEGJEGYZÉS. Ha az alkalmazáshoz való csatlakozás megszakad, győződjön meg arról, hogy a készülék áramforráshoz van csatlakoztatva, be van kapcsolva és fel van töltve, ellenőrizze a Wi-Fi útválasztó beállításait a **aeno.com/hu/router-help** címen, és csatlakoztassa újra.

A porzsák cseréje (ábra. E)

FIGYELEM! Előzetesen válassza le a töltőállomást a hálózatról.

1. Nyissa ki az öntisztító állomás fedelét.

2. Vegye ki a zsákot a kartonpapír záróelemének meghúzásával.
3. Illessze be az új zsákot az ábrán látható módon. Győződjön meg arról, hogy a zárólemezen lévő szívónyílás nyitva van. Zárja be szorosan az állomás fedelét.

Töltőállomásnak LED-indikátor állapotai

Indikátor	Állapot	Leírás
Fehér	Világít	A töltés befejeződött, az állomás készenléti üzemmódban van
	Villog	Töltés folyamatban van; a robot a törmelékot az öntisztító állomásba dobja
	Villog (3 alkalommal)	Az állomás csatlakozik az elektromos hálózathoz
Piros	Világít	Porzsák hiányzik vagy rosszul van felszerelve; az állomás fedele nincs vagy rosszul van lezárva
	Villog	Eszközhiba
	Nem világít	A készüléket kikapcsolták és leválasztották az elektromos hálózatról

A porszívó karbantartása (ábra. F)

1. Vegye ki a tartályt a porszívó testéből.
2. Üritse ki a víztartályból a maradék folyadékot.
3. Üritse ki a szemetes tartalmát a hulladékgyűjtőbe.
4. Tisztítsa meg a HEPA-szűrőt és az előszűrőt száraz kefével vagy ruhával.

FIGYELEM! Ne mossa a portartályt és a HEPA-szűrőt vízzel.

5. Vegye ki és öblítse le az oldalkefét és a szövetborítást meleg vízzel.
6. A porszívóhoz mellékeltápolókefével távolítsa el a haját és a szennyeződések a kefetekercsről.

A tartozékokat hagyja megszáradni a fűtőtestektől távol. A visszaszerelés előtt győződjön meg arról, hogy minden alkatrész teljesen megszáradt.

Hibaelhárítás

1. A porszívó nem töltődik – a töltőállomás nincs csatlakoztatva a hálózathoz; a töltőállomás és/vagy a tisztítószertartály érintkezői szennyezettek.

Ellenőrizze a tápkábel csatlakoztatását az töltőállomáshoz és a hálózathoz, és száraz, puha ruhával törölje át az érintkezőket.

2. A porszívó a tisztítás befejezése előtt visszatér az állomásra a töltéshez – az akkumulátor töltöttségi szintje 20 %-nál kevesebb. A porszívót fel kell tölteni.
3. A szívóerő csökkent – a portartály megtelt; a szűrő és/vagy a hengerkefe eltömődött. A portartályt, a szűrőt és/vagy a hengerkefét meg kell tisztítani.

FIGYELEM! Ha a lehetséges megoldások egyike sem oldja meg a problémát, forduljon a beszállítójához vagy a szervizközpontához. Ne szedje szét a készüléket és ne próbálja meg önállóan megjavítani.

Az ASBISC fenntartja a jogot a készülék módosítására, valamint a jelen dokumentum módosítására és megváltoztatására a felhasználók előzetes értesítése nélkül. A gyártási dátumot lásd a csomagoláson.

A jótállási idő és az élettartam a termék megvásárlásától számított 2 év.

A gyártó adatai: ASBISC Enterprises PLC, Iapetou, 1, Agios Athanasios, 4101, Limassol, Cyprus (Ciprus). Kínában készült.

A naprakész információk és a készülék részletes leírása, valamint a csatlakoztatási utasítások, tanúsítványok, a minőségi igényeket és garanciákat elfogadó vállalatokra vonatkozó információk letölthetők az **aeno.com/documents** weboldalról. Minden márka és nevük a megfelelő tulajdonosok tulajdonát képezi.

HYE AENO™ ARC0004S ռոբոտ-փոշեկուլը կենցաղային սարք է, որը նախատեսված է տարածքների ավտոմատ մաքրման համար:

Տեխնիկական բնութագրեր

Ռոբոտ-փոշեկուլ: Մուտքային պարամետրերը. 19 Վ (DC), 1,0 Ա, 19,0 Վտ (առավ.): Մարտկոցը. ոչ շարժական լիթիում-իոնային; 14,4 Վ; 5200 մԱ·ժ: Ճառագայթման հզորությունը՝ +17 դբմ/50,1 մ·վտ: Լիցքավորման ժամանակը՝ մոտ 4,5 ժամ: Աշխատանքային ժամանակը լրիվ լիցքավորումից հետո՝ մինչև 250 րոպե: Ներքնման ուժը՝ մինչև 4 կՊա: Ներքնման ռեժիմների քանակը՝ 4: Մաքրման տարածքը՝ ≤ 300 մ²: Մաքրման տեսակը. չոր, խոնավ: Կոնտեյները. փոշու բաքը՝ 300 մլ, ջրի բաքը՝ 300 մլ: Ջրամատակարարման մակարդակների քանակը՝ 3: Հաղթահարելի խոչընդոտի առավելագույն բարձրությունը՝ 20 մմ: Աղմուկի մակարդակը՝ ≤ 68 դբ: Կառավարումը. մեխանիկական, հավելվածի և ձայնային օգնականների միջոցով: Չափը (Ե×Լ×Ք)՝ $\varnothing 350 \times 98$ մմ: Հոսանքի լարի երկարությունը՝ 1,2 մ: Աշխատանքային պայմանները. ջերմաստիճանը $0...+45$ °C, հարաբերական խոնավությունը ≤ 90 % (չխտացված): Պահման պայմանները. ջերմաստիճանը $0...+70$ °C, հարաբերական խոնավությունը ≤ 90 % (չխտացված):

Լիցքավորման բազա (համակցված ինքնամաքրման կայանով): Մուտքային պարամետրերը. 200–240 Վ (AC), 50/60 Հց, 1000,0 Վտ: Աղմուկի մակարդակը՝ ≤ 75 դբ: Ավտոմատ փոշու զետեղարանի ծավալը՝ 3 լ: Չափը (Ե×Լ×Ք)՝ 280×193×320 մմ: Խրոցի տեսակը՝ C.

Առաքման բովանդակությունը (նկ. A)

AENO™ ARC0004S ռոբոտ-փոշեկուլ (1), լիցքավորման բազա՝ համակցված ինքնամաքրվող կայանով (2), փոշու հավաքման տոպրակ (3) (3 հատ), կոնտեյներ (4), գործվածքն տակդիրի մոդուլ (5), գործվածքն տակդիր (6) (2 հատ), կողային խոզանակ (7) (2 հատ), HEPA գոտի (8) (2 հատ), նախնական մաքրման գոտի (9) (1 հատ), հոսանքի լար (10), խոզանակ փոշեկուլի խնամքի համար (11), օգտագործողի կարճ ուղեցույց:

Եթե AENO սարքն օգտագործելիս որևէ հարց կամ դժվարություն է առաջացել, խնդրում ենք կապվել support@aeno.com էլ. փոստով կամ aeno.com/service-and-warranty կայքի առցանց չաթում: Մասնագետները կօգնեն Ձեզ պարզել դա, և Ձեզ հարկավոր չի լինի ժամանակ և ջանք ծախսել խանութ այցելելու վրա:

Անվտանգ օգտագործման կանոններ

Սարքն օգտագործելուց առաջ ուշադիր ծանոթացեք այս փաստաթղթի հետ: Փոշեկույր նախատեսված է միայն կենցաղային օգտագործման համար: Փոշեկույր արգելվում է օգտագործել դրոմ: Փոշեկույր նախատեսված չէ շինարարական փոշին և աղբը, դյուրավառ և (կամ) ցնդող նյութերը, ծխացող և (կամ) այրվող նյութերը, սուր առարկաները հավաքելու համար: Սարքը օգտագործելուց առաջ համոզվեք, որ տեխնիկական փաստաթղթերում նշված անվանական լարումը և հաճախականությունը համապատասխանում են էլեկտրացանցի պարամետրերին: Առաջին օգտագործումից առաջ սարքը լիցքավորեք առնվազն 5,5 ժամ: Օգտագործեք միայն բնօրինակ և արտադրողի կողմից առաջարկվող մարտկոց, լիցքավորման բազա, արքեսուարներ, սպառվող նյութեր և/կամ պահեստամասեր: Միացված սարքը մի թողեք առանց հսկողության: Սարքը էլեկտրացանցին մի միացրեք թաց ձեռքերով: Փոշեկույի վրա ոչինչ մի դրեք: Կենդանիներին հեռու պահեք աշխատող սարքից: Սարքը մի դրեք այնտեղ, որտեղից այն հեշտությամբ կարող է ընկնել: Եթե լիցքավորման ընթացքում փոշեկույի պատյանը չափազանց տաքացել է, դադարեցրեք լիցքավորման գործընթացը և դիմեք սպասարկման կենտրոն: Ջրի բաքի մեջ կարելի է լցնել միայն մաքրված ջուր: Ջրի բաքի մեջ մի ավելացրեք բուրավետիչներ, լվացող միջոցներ, սպիրտներ, տաք ջուր: Գորգերի վրա մի կատարեք խոնավ մաքրում: Ժամանակացույցով աշխատելու համար փոշեկույը պետք է լինի միացված և լիցքավորված: Մի օգտագործեք սարքը, եթե այն եղել է ջրի մեջ կամ եթե դրա լիցքավորման բազան, մարտկոցը, հոսանքի լարը և/կամ խրոցը վնասված են: Ոչ մի դեպքում չփորձեք ինքնուրույն ապամոնտաժել և/կամ վերանորոգել սարքը: Սարքի վերանորոգումը պետք է կատարվի որակավորված մասնագետի կողմից: Թույլ մի տվեք երեխաներին օգտվել փոշեկույից առանց մեծահասակների հսկողության և/կամ խաղալ դրա հետ: Մանրամասն տեղեկություններ կարելի է գտնել ամբողջական ուղեցույցում, որը հասանելի է aeno.com/documents բեռնման հղումով:

Սարքը աշխատանքին նախապատրաստելը (նկ. B, C)

1. Բացեք փաթեթավորումը և հանեք սարքն ու բաղադրիչները:
2. Հետացրեք փոշեկույի բոլոր փաթեթավորման նյութերը, բամպերի պաշտպանիչ թաղանթը և կողերի խրոցակները:
3. Ամրացրեք կողային խոզանակը:

4. Տեղադրեք լիցքավորման բազան հարթ, կայուն հորիզոնական մակերեսի վրա:

ՈՒՇԱԿՐՈՒԹՅՈՒՆ Համոզվեք, որ ինքնամաքրման կայանում տեղադրված է փոշու հավաքման տուպրակ, իսկ կայանի կափարիչը ամուր փակված է:

5. Լիցքավորման բազան միացրեք էլեկտրացանցին, որի համար հոսանքի լարի խրոցակը միացրեք բազայի միակցիչին, իսկ հոսանքի լարի խրոցը՝ վարդակին:

6. Համոզվեք, որ կոնտեյները տեղադրված է փոշեկուլի պատյանի մեջ և անցք լիցքավորմանը: Կոնտեյների վրա գտնվող կոնտակտները միացրեք լիցքավորման բազայի կոնտակտներին, ինչպես ցույց է տրված նկար **C**-ում: Եթե փոշեկուլը ճիշտ է տեղադրված, բազայի վրայի լուսադիոդը կսկսի թարթել: Լիցքավորման ավարտից հետո լուսադիոդն անընդհատ կվառվի:

Փոշեկուլի կառավարումը պատյանի վրայի կոնակտների օգնությամբ

ՈՒՇԱԿՐՈՒԹՅՈՒՆ Փոշեկուլն օգտագործելուց առաջ հատակից հավաքեք վտանգավոր առարկաները, հոսանքի լարերը և թանկարժեք իրերը:

Հոսանքը միացնելու համար 3 վայրկյան սեղմած պահեք «Stat/Stop» [Ⓢ] կոճակը: Փոշեկուլը կանցնի սպասման ռեժիմի: Ընտրեք մաքրման տեսակը.

1. **չոր մաքրում:** Մաքրումը սկսելու համար սեղմեք «Stat/Stop» կոճակը;
2. **չոր և խոնավ մաքրում** (նկ. **D**). Փոշեկուլի պատյանից հեռացրեք կոնտեյները՝ նախապես կոնտեյների վրա սեղմելով ֆիքսատորը: Բացեք ջրի բաքը, լցրեք մաքրված ջուրը մինչև բաքի ծավալի առնվազն 2/3-ը և ամուր փակեք փականը: Գործվածքն տակդիրը ամրացրեք մոդուլին: Մոդուլը ամրացրեք կոնտեյների տակդիրին: Կոնտեյները կրկին տեղադրեք փոշեկուլի պատյանի մեջ: Մաքրը պատրաստ է մաքրման: Մաքրումը սկսելու համար սեղմեք «Stat/Stop» կոճակը: Բացի այդ, ջրի մատակարարումը կարելի է վերահսկել **AENO** հավելվածից:

Մաքրումը դադարեցնելու համար կրկին սեղմեք «Stat/Stop» կոճակը: Եթե 10 րոպեի ընթացքում ոչ մի գործողություն չի կատարվում, փոշեկուլը անցնում է քնի ռեժիմ, բոլոր ցուցիչները անշատվում են: Մաքրումը կարելի է վերսկսել կրկին սեղմելով «Stat/Stop» կոճակը: «Բազա» [Ⓢ] կոճակը սեղմելուց հետո փոշեկուլը լիցքավորման համար վերադառնում է բազա:

ՆՃՈՒՄ. Մաքրման ավարտից հետո լիցքավորվելու համար փոշեկույն ավտոմատ կերպով վերադառնում է բազա, ինչպես նաև երբ մարտկոցը լիցքաթափվում է: Լիցքավորվելուց հետո փոշեկույրը կվերսկսի մաքրումը այնտեղից, որտեղ այն ընդհատվել է:

Միացում AENO բջջային հավելվածին

- Սմարթֆոնը միացրեք Wi-Fi ցանցին (2,4 ԳՀց):
- Լիցքավորման բազան միացրեք էլեկտրացանցին: Համոզվեք, որ կոնտեյները տեղադրված է փոշեկույրի պատյանի մեջ: Կոնտեյների վրա գտնվող կոնտակտները միացրեք բազայի վրայի կոնտակտներին:
- Մուտք գործեք ձեր հաշիվ **AENO** հավելվածում կամ գրանցեք նորը: Հավելվածը կարելի է ներբեռնել Google Play-ում կամ App Store-ում:
- Հավելվածի հիմնական էկրանին սեղմեք «Ավելացնել սարք» կամ «+» և «Ավելացնել սարք»: Բացվող պատուհանում ընտրեք «Փոշեկույր» կատեգորիան:

ՆՃՈՒՄ. Եթե սմարթֆոնի վրա որևէ գործառույթ միացնելու վերաբերյալ հայտնվում են համակարգի վարցումներ, կատարեք դրանք:

- Մուտքագրեք Ձեր Wi-Fi ցանցի անունն ու գաղտնաբառը, եթե դրանք ինքնաբերաբար չեն լրացվում: Սեղմեք «Հաջողո՞ղը»:
- Փոշեկույրի կառավարման վահանակի վրա «Բազա» կոճակը սեղմեք և պահեք այնքան, մինչև կոճակի ցուցիչը սկսի թարթել: Սմարթֆոնի էկրանին նշեք «Հաստատել» վանդակը և սեղմեք «Հաջողո՞ղը»:
- Միացրեք սմարթֆոնը «Smart Life – XXXX» անունով Wi-Fi մուտքի կետին: Վերադարձեք հավելված և սեղմեք «Միացնել»:
- Սպասեք «Ավտոմատ որոնում» էկրանի հայտնվելուն և «Հաջողությամբ ավելացված են սարքեր. 1» հաղորդագրությանը: Սեղմեք «Պատրաստ է»:

ՆՃՈՒՄ. Եթե հավելվածին միանալ չհաջողվեց, համոզվեք, որ սարքը միացված է հոսանքի աղբյուրին, միացված և լիցքավորված է, ստուգեք Wi-Fi երթուղիչի կարգավորումները aeno.com/router-help հղումով և նորից փորձեք միանալ:

Փոշու հավաքման պարկի փոխարինումը (նկ. E)

ՈՒՇԱԳՐՈՒԹՅՈՒՆ Նախապես լիցքավորման բազան անջատեք էլեկտրացանցից:

1. Բացեք ինքնամաքրման կայանի կափարիչը:
2. Հետագրեք պարկը՝ քաշելով ստվարաթղթե փականը:
3. Տեղադրեք նոր պարկ, ինչպես ցույց է տրված նկարում: Համոզվեք, որ փականի վրայի ներծծող անցքը բաց է: Ամուր փակեք կայանի կափարիչը:

Լիցքավորման բազայի լուսադիտողային ցուցիչի վիճակները

Ցուցիչ	Վիճակը	Նկարագրություն
Սպիտակ	Վառվում է	Լիցքավորումն ավարտված է, բազան սպասման ռեժիմում է
	Թարթում է	Լիցքավորումը շարունակվում է; ռոբոտը աղբը թափում է ինքնամաքրման կայանի մեջ
	Թարթում է (3 անգամ)	Բազան միացված է էլեկտրացանցին
Կարմիր	Վառվում է	Փոշու հավաքման պարկը բացակայում է կամ սխալ է տեղադրված; կայանի կափարիչը փակ չէ կամ վատ է փակված
	Թարթում է	Սարքի ձախողում
	Չի վառվում	Սարքն անջատված է և անջատված է էլեկտրացանցից

Փոշեկուլի խնամքը (նկ. F)

1. Հեռացրեք կոնտեյները փոշեկուլի պատյանից;
2. Թափեք մնացած հեղուկը ջրի բաքից;
3. Դատարկեք փոշու բաքի պարունակությունը աղբի գամբյուղի մեջ;
4. HEPA գոտիչը և նախնական մաքրման գոտիչը մաքրեք չոր խոզանակով կամ անձեռոցիկով:

ՈՒՇԱԿՐՈՒԹՅՈՒՆ Փոշու բաքը և HEPA գոտիչը ջրով մի լվացեք:

5. Կողային խոզանակն ու գործվածքն տակդիրը հանեք և լվացեք տաք ջրով:
6. Փոշեկուլի առաքման բովանդակության մեջ եղած խնամքի խոզանակի օգնությամբ զլանաձև խոզանակից հեռացրեք մազերն ու աղբը:

Սարքի բաղադրիչները չորացրեք ջնուցման սարքերից հեռու: Նախքան նորից տեղադրելը համոզվեք, որ բոլոր մասերը ամբողջովին չոր են:

Անսարքությունների վերացում

1. Փոշեկուլը չի լիցքավորվում. լիցքավորման բազան միացված չէ էլեկտրացանցին; փոշեկուլի բազայի և (կամ) կոնտեյների վրա կոնտակտների աղտոտում: Պետք է

ստուգել հոսանքի լարի միացումը բազային և էլեկտրացանցին, իսկ կոնտակտները սրբել չոր և փափուկ կտորով:

2. Նախքան մաքրման ավարտը փոշեկուլը լիցքավորման համար վերադառնում է բազա մարտկոցի լիցքը 20 %-ից պակաս է: Փոշեկուլը պետք է լիցքավորել:
3. Ներծծող հզորությունը նվազել է. փոշու տարան լի է; խցանվել է գոփչը և/կամ գլանային խոզանակը: Պետք է մաքրել փոշու բաքը, գոփչը և/կամ գլանային խոզանակը:

ՈՒՇԱԳՐՈՒԹՅՈՒՆ Եթե լուծման հնարավոր ուղիներից ոչ մեկը չի օգնել լուծել Ձեր խնդիրը, դիմեք մատակարարին կամ սպասարկման կենտրոն: Մի ապամոնտաժեք սարքը և մի փորձեք վերանորոգել այն ինքնուրույն:

ASBISC ընկերությունն իրեն իրավունք է վերապահում փոփոխել սարքը և փոփոխություններ մտցնել սույն փաստաթղթում առանց օգտատերերին նախապես տեղեկացնելու: Արտադրության ամսաթիվը տես փաթեթավորման վրա:

Երաշխիքային ժամկետը և ծառայության ժամկետը – 2 տարի ապրանքի զննան օրվանից: Տեղեկություններ արտադրողի մասին. ASBISC Enterprises PLC, Lapetou, 1, Agios Athanasios, 4101 Limassol, Cyprus (Կիպրոս): Պատրաստված է Չինաստանում:

Սարքի արդի տեղեկությունները և մանրամասն նկարագրությունը, ինչպես նաև միացման հրահանգները, հավաստագրերը, որակի և երաշխիքի վերաբերյալ պահանջներ ընդունող ընկերությունների մասին տեղեկությունները հասանելի են ներքևումնա համար aeno.com/documents հղումով: Նշված բոլոր ապրանքային նշանները և դրանց անունները իրենց համապատասխան սեփականատերերի սեփականությունն են:

ITA Il robot aspirapolvere **AENO™ ARC0004S** è dispositivo domestico progettato per la pulizia automatica.

Specifiche tecniche

Robot aspirapolvere. Parametri di ingresso: 19 V (DC), 1,0 A, 19,0 W (max.). Batteria: agli ioni di litio non sostituibile; 14,4 V; 5200 mA·h. Potenza di emissione: +17 dBm/50,1 mW. Tempo di ricarica: circa 4,5 ore. Tempo di funzionamento dopo una carica completa: fino a 250 minuti. Potenza di aspirazione: fino a 4 kPa. Numero di modalità di aspirazione: 4. Area di pulizia: ≤ 300 m². Tipo di pulizia: a secco, a umido. Contenitore: serbatoio della polvere: 300 ml, serbatoio dell'acqua: 300 ml. Numero di livelli di erogazione dell'acqua: 3. Altezza massima dell'ostacolo da superare: 20 mm. Livello di rumore: ≤ 68 dB. Controllo: meccanico, tramite l'applicazione e assistenti vocali. Dimensioni: Ø 350 mm, altezza 98 mm. Lunghezza del cavo di alimentazione: 1,2 m. Condizioni operative: temperatura 0...+45 °C, umidità relativa ≤ 90 % (senza condensa). Condizioni di conservazione: temperatura 0...+70 °C, umidità relativa ≤ 90 % (senza condensa).

Basetta di ricarica (con stazione di autopulizia). Parametri di ingresso: 200–240 V (AC), 50/60 Hz, 1000,0 W. Livello di rumore: ≤ 75 dB. Capacità del depolveratore automatico della polvere: 3 litri. Dimensioni (L×L×A): 280×193×320 mm. Tipo di spina: C.

Scopo di fornitura (fig. A)

Robot aspirapolvere **AENO™ ARC0004S** (1), basetta di ricarica con stazione di autopulizia (2), sacchetto per la polvere (3) (3 pz.), contenitore (4), modulo per panno (5), panno (6) (2 pz.), spazzola laterale (7) (2 pz.), filtro HEPA (8) (2 pz.),

In caso di domande o difficoltà nell'utilizzo del dispositivo AENO, contattare il team di assistenza via e-mail all'indirizzo support@aeno.com o tramite chat online all'indirizzo aeno.com/service-and-warranty. Gli specialisti possono aiutarvi a risolvere i problemi, evitandovi di perdere tempo e fatica per visitare un negozio.

prefiltro (9) (1 pz.), cavo di alimentazione (10), spazzola per la cura di aspirapolvere (11), guida rapida.

Regole per un utilizzo sicuro

Leggere attentamente questo documento prima di utilizzare il dispositivo. L'aspirapolvere è destinato esclusivamente all'uso domestico. Non utilizzare l'aspirapolvere all'aperto. L'aspirapolvere non è destinato a raccogliere polvere e detriti edili, sostanze infiammabili e/o volatili, materiali fumanti e/o incendiati o oggetti taglienti. Prima di mettere in funzione il dispositivo, verificare che la tensione nominale e la frequenza indicate nella documentazione tecnica corrispondano alla rete di alimentazione. Caricare il dispositivo per almeno 5,5 ore prima del primo utilizzo. Utilizzare solo batteria, basetta di ricarica, accessori, materiali di consumo e/o parti di ricambio originali e consigliati dal produttore. Non lasciare il dispositivo acceso incustodito. Non collegare il dispositivo all'alimentazione con le mani bagnate. Non mettere nulla sull'aspirapolvere. Tenere gli animali domestici lontani dal dispositivo quando è in funzione. Non collocare il dispositivo in un punto in cui possa cadere facilmente. Se il corpo dell'aspirapolvere si scalda troppo durante la carica, interrompere il processo di carica e rivolgersi a un centro di assistenza. Il serbatoio dell'acqua può essere riempito solo con acqua depurata. Non aggiungere profumi, detersivi, alcool o acqua calda al serbatoio dell'acqua. Non pulire i tappeti a umido. L'aspirapolvere deve essere acceso e caricato per funzionare secondo un programma. Non utilizzare un dispositivo che è stato immerso nell'acqua o se la basetta di ricarica, la batteria, il cavo di alimentazione e/o la spina sono danneggiati. Non tentare mai di smontare e/o riparare il dispositivo da soli. Le riparazioni del dispositivo devono essere effettuate da un tecnico qualificato. Non permettere ai bambini di usare l'aspirapolvere senza la supervisione di un adulto e/o di giocarci. Informazioni dettagliate possono essere trovate nel manuale di installazione e funzionamento disponibile per il download su aeno.com/documents.

Preparazione del dispositivo per il funzionamento (fig. B, C)

1. Aprire la confezione e rimuovere il dispositivo e gli accessori.

2. Rimuovere tutti i materiali di imballaggio, la pellicola protettiva dai paraurti e i tappi ai lati dell'aspirapolvere.
3. Applicare la spazzola laterale.
4. Posizionare la basetta di ricarica su una superficie piana, stabile e orizzontale.

ATTENZIONE! Assicurarsi che nella stazione di autopulizia sia inserito un sacchetto per la polvere e che il coperchio della stazione sia ben chiuso.

5. Collegare la basetta di ricarica alla rete elettrica inserendo il spinotto del cavo di alimentazione nella presa della base e la spina del cavo di alimentazione nella presa di corrente.
6. Assicurarsi che il contenitore sia inserito nel corpo dell'aspirapolvere e procedere alla carica. Collegare i contatti del contenitore a quelli della basetta di ricarica, come mostrato nella figura **C**. Se aspirapolvere è posizionato correttamente, il LED sulla basetta inizia a lampeggiare. Quando la carica è completa, il LED si accende in modo fisso.

Controlla l'aspirapolvere con i pulsanti sul corpo

ATTENZIONE! Prima di utilizzare l'aspirapolvere, rimuovere dal pavimento eventuali oggetti pericolosi, cavi di alimentazione e oggetti di valore.

Tenere premuto il pulsante "Start/Stop"  per 3 secondi per accendere il dispositivo. L'aspirapolvere passa in modalità standby. Selezionare il tipo di pulizia:

1. **pulizia a secco.** Premere il pulsante "Start/Stop" per avviare la pulizia;
2. **pulizia a secco e pulizia a umido** (fig. **D**). Rimuovere il contenitore dal corpo dell'aspirapolvere bloccando prima il fermo sul contenitore. Aprire il serbatoio dell'acqua, riempire almeno 2/3 della capacità del serbatoio con acqua trattata e chiudere saldamente la valvola. Fissare il panno al modulo. Fissare il modulo con il panno al contenitore. Inserire nuovamente il contenitore nel corpo dell'aspirapolvere. Il dispositivo è pronto per la pulizia. Premere il pulsante "Start/Stop" per avviare la pulizia. Inoltre, l'approvvigionamento di acqua può essere controllata dall'applicazione **AENO**.

Premere nuovamente il pulsante "Start/Stop" per mettere in pausa la pulizia. Se non si esegue alcuna operazione per 10 minuti, l'aspirapolvere entra in modalità sleep e tutti gli indicatori si spengono. Riprendere la pulizia premendo nuovamente il pulsante "Start/Stop". Dopo aver premuto il pulsante "Base" , l'aspirapolvere torna alla basetta di ricarica.

NOTA. L'aspirapolvere torna automaticamente alla basetta di ricarica al termine della pulizia e quando la batteria è scarica. Dopo la ricarica, l'aspirapolvere riprende a pulire dal punto in cui era stato interrotto.

Connessione all'applicazione mobile AENO

- Collegare lo smartphone a una rete Wi-Fi (2,4 GHz).
- Collegare la basetta di ricarica alla rete elettrica. Assicurarsi che il contenitore sia inserito nel corpo dell'aspirapolvere. Collegare i contatti del contenitore ai contatti della basetta.
- Accedere al proprio account **AENO** applicazione o registrarne uno nuovo. È possibile scaricare l'applicazione da Google Play o dall'App Store.
- Dalla schermata iniziale dell'applicazione, premere "Aggiungi dispositivo" o "+" e "Aggiungi dispositivo". Nella finestra che si apre seleziona la categoria "Aspirapolvere".

NOTA. Se il sistema ti chiede di attivare la funzione smartphone, fallo.

- Inserisci il nome e la password della tua rete Wi-Fi se i campi non vengono compilati automaticamente. Premere "Avanti".
- Sul pannello di controllo dell'aspirapolvere, tenere premuto il pulsante "Base" finché l'indicatore del pulsante non inizia a lampeggiare. Nella schermata dello smartphone, spuntare la casella "Conferma" e premere "Avanti".
- Collega il tuo smartphone all'hotspot Wi-Fi chiamato "Smart Life - XXXX". Tornare all'applicazione e toccare "Connetti".
- Attendere finché non appare la schermata "Ricerca automatica" e il messaggio "Dispositivi aggiunti con successo: 1". Premere "Fatto".

NOTA. Se la connessione all'applicazione non riesce, assicurarsi che il dispositivo sia collegato a una fonte di alimentazione, acceso e carico,

controllare le impostazioni del router Wi-Fi all'indirizzo **aeno.com/router-help** e riconnettersi.

Sostituzione del sacchetto per la polvere (fig. E)

ATTENZIONE! Scollegare preventivamente la basetta di ricarica dalla rete elettrica.

1. Aprire il coperchio della stazione di autopulizia.
2. Rimuovere il sacchetto tirando la chiusura di cartone.
3. Inserire un nuovo sacchetto come mostrato nella figura. Assicurarsi che la bocchetta di aspirazione sulla chiusura sia aperta. Chiudere saldamente il coperchio della stazione.

Stati dell'indicatore LED della basetta di ricarica

Indicatore	Stato	Descrizione
Bianco	Acceso	La ricarica è terminata, la basetta è in modalità standby
	Lampeggia	Caricamento in corso; il robot scarica i detriti nella stazione di autopulizia
	Lampeggia (3 volte)	La basetta è collegata alla rete elettrica
Rosso	Acceso	Sacchetto per la polvere mancante o montato in modo errato; coperchio della stazione non è chiuso o chiuso male
	Lampeggia	Guasto del dispositivo
	Non è acceso	Il dispositivo è spento e scollegato dalla rete di alimentazione

Manutenzione (fig. F)

1. Rimuovere il contenitore dal corpo dell'aspirapolvere.
2. Svuotare il serbatoio dell'acqua dal liquido residuo.
3. Svuotare il contenuto del serbatoio della polvere nel cestino dei rifiuti.
4. Pulire il filtro HEPA e il prefiltra con una spazzola o un panno asciutto.

ATTENZIONE! Non lavare il serbatoio della polvere e il filtro HEPA con acqua.

5. Rimuovere e sciacquare la spazzola laterale e il panno con acqua calda.
6. Rimuovere i capelli e i detriti dal rullo della spazzola con la spazzola di manutenzione fornita con l'aspirapolvere.

Lasciare asciugare gli accessori lontano dai riscaldatori. Assicurarsi che tutte le parti siano completamente asciutte prima di reinstallarle.

Ricerca guasti

1. Aspirapolvere non si carica – la basetta di ricarica non è collegata alla rete elettrica; contatti sporchi sulla basetta e/o sul contenitore di aspirapolvere. Controllare il collegamento del cavo di alimentazione alla basetta e alla rete elettrica e pulire i contatti con un panno morbido e asciutto.
2. L'aspirapolvere torna alla basetta per essere ricaricato prima della fine della pulizia – la carica della batteria è inferiore al 20 %. L'aspirapolvere deve essere caricato.
3. La potenza di aspirazione è diminuita – il contenitore della polvere è pieno; il filtro e/o la spazzola del rullo sono intasati. Il serbatoio della polvere, il filtro e/o la spazzola del rullo devono essere puliti.

ATTENZIONE! Se nessuna delle possibili soluzioni risolve il problema, contattare il tuo fornitore o centro di assistenza. Non smontare o tentare di riparare il dispositivo da soli.

ASBISC si riserva il diritto di modificare il dispositivo e di apportare cambiamenti e alterazioni al presente documento senza preavviso agli utenti. Vedi la confezione per la data di produzione.

Il periodo di garanzia e la vita utile è di 2 anni dalla data di acquisto del prodotto.

Informazioni sul produttore: ASBISC Enterprises PLC, lapetou, 1, Agios Athanasios, 4101, Limassol, Cyprus (Cipro). Prodotto in Cina.

Informazioni aggiornate e una descrizione dettagliata del dispositivo, oltre a istruzioni per il collegamento, certificati, informazioni sulle aziende che accettano richieste di qualità e garanzie, sono disponibili per il download su aeno.com/documents. Tutti i marchi e i loro nomi sono di proprietà dei rispettivi titolari.

KAT რობოტი-მტვერსასრუტი **AENO™ ARC0004S** ბინის ავტომატური დასუფთავებისთვის განკუთვნილი საყოფაცხოვრებო მოწყობილობაა.

ტექნიკური მახასიათებლები.

რობოტი-მტვერსასრუტი საწყისი პარამეტრები: 19 V (DC), 1,0 A, 19,0 Vt (მაქს). აკუმულატორი: ჩაშენებული ლითიუმ-იონი; 14.4 V, 5200 mA h. გამოსხივების სიმძლავრე: +17 დბმ/50,1 მვტ. დატენვის დრო: დაახლოებით 4,5 სთ. სრული დატენვის შემდეგ ფუნქციონირების დრო: 250 წთ.-მდე. შესრუტვის ძალა: 4 კპა.-მდე. შესრუტვის რეჟიმის რაოდენობა: 4. დალაგების ფართობი: ≤ 300 მ². დალაგების ტიპი: მშრალი, სველი. კონტეინერი: მტვრის რეზერვუარი – 300 მლ., წყლის რეზერვუარი – 300 მლ. წყლის მიწოდების დონეთა რაოდენობა: 3 გადასალახი დაბრვოლების მაქსიმალური სიმაღლე: 20 მმ. ხმაურის დონე: ≤ 68 დბ. მართვა: მექანიკური, აპლიკაციისა და ხმოვანი დამხმარეს მეშვეობით. (ს*ს*ს): $\emptyset 350 \times 98$ მმ. კვების კაბელის სიგრძე: 1,2 მ. ექსპლუატაციის პირობები: ტემპერატურა 0...+45 °C, ფარდობითი ტენიანობა ≤ 90 % (კონდენსატის წარმოქმნის გარეშე). შენახვის პირობები: ტემპერატურა 0...+70 °C, ფარდობითი ტენიანობა ≤ 90 % (კონდენსატის წარმოქმნის გარეშე).

დატენვის ბაზა (თვითწმენდის სადგურთან შეთავსებული) საწყისი პარამეტრები: 200–240 V (AC), 50/60 Hz, 1000.0 vt. ხმაურის დონე: ≤ 75 დბ. ავტომატური მტვერშემგროვებლის მოცულობა: 3 ლ. ზომები (სიგრძე*სიგანე*სიმაღლე): 280×193×320 მმ. შტეფსელის ტიპი: C.

მიწოდების ნაკრები (სურ. A)

რობოტი-მტვერსასრუტი **AENO™ ARC0004S** (1) დატენვის ბაზა შეთავსებული, თვითწმენდის სადგურთან (2), მტვრის ტომარა (3) (3 ცალი.), კონტეინერი (4), ქსოვილის მოდული (5), ქსოვილის ჩანთა (6) (2 ცალი.), გვერდითი ჯაგრისი (7)

თუ გაგიჩნდათ რაიმე შეკითხვები ან სირთულეები AENO მოწყობილობის გამოყენებისას, დაუკავშირდით მხარდაჭერის სამსახურს ელექტრონულ ფოსტით support@aeno.com ან ონლაინ-ჩათით საიტზე aeno.com/service-and-warranty. სპეციალისტები დაგეხმარებიან საქმის ვითარების გარკვევაში და არ დაჰკირდებთ დროის და ძალისხმევის დახარჯვა მდარჯიანი მისასვლელად.

(2 ცალი.), HEPA-ფილტრი (8) (2 ცალი.), წინასწარი დასუფთავების ფილტრი (9) (1 ცალი.), დენის კაბელი (10), მტვერსასრუტის მოსავლელი ჯაგრისი (11), მომხმარებლის მოკლე სახელმძღვანელო.

უსაფრთხო გამოყენების წესები

გთხოვთ, ყურადღებით წაიკითხოთ ეს დოკუმენტი მოწყობილობის გამოყენებამდე. მტვერსასრუტი განკუთვნილია მხოლოდ საყოფაცხოვრებო პირობებში გამოსაყენებლად. მტვერსასრუტის გამოყენება შენობის გარეთ აკრძალულია. მტვერსასრუტი არ არის განკუთვნილი სამშენებლო მტვერისა და ნაგებობა, ადვილად აალებადი და/ან აქროლადი ნივთიერებების, კვამლიანი ან/და წვის პროცესში მყოფი მასალების, ბასრი საგნების მოსაგროვებლად. მოწყობილობის ექსპლუატაციამდ დარწმუნდით, რომ ტექნიკურ დოკუმენტაციაში მითითებული ნომინალური ძაბვა და სიხშირე შეესაბამება ელექტროქსელის პარამეტრებს. პირველ გამოყენებამდე დატენეთ მოწყობილობა არა ნაკლებ 5,5 სთ-ის განმავლობაში. გამოიყენეთ მხოლოდ ორიგინალური და მწარმოებლის მიერ რეკომენდირებული აკუმულატორი, დასატენი ბაზა, აქსესუარები, სახარჯი მასალები და/ან სათადარიგო ნაწილები. არ დატოვოთ უყურადღებოდ ჩართული მოწყობილობა. არ ჩართოთ მოწყობილობა სველი ხელებით. არ შედგათ მტვერსასრუტზე სხვა საგნები. არ დაუშვათ შინაური ცხოველები მომუშავე მოწყობილობასთან. არ განათავსოთ მოწყობილობა იმ ადგილებში, საიდანაც ის ადვილად გადმოვარდება. თუ მტვერსასრუტის კორპუსი დატენვის დროს ძალიან გახურდა, შეწყვიტეთ დატენვის პროცესი და მიმართეთ სერვის – ცენტრს. ნებადართულია წყლის რეხერვუარში მხოლოდ გაწმენდილი წყლის ჩასხმა. არ დაამატოთ წყლის რეხერვუარში არომატინაბატორები, სარეცხი საშუალებები, სპირტი ან ცხელი წყალი. არ განახორციელოთ სველი წმენდა ხალიჩებზე. გრავიკის შესაბამისად გამოსაყენებლად მტვერსასრუტი უნდა იყოს ჩართული და სათანადოდ დატენილი. არ გამოიყენოთ მოწყობილობა დასველების ან მტვერსასრუტის დატენვის ბაზის, აკუმულატორის, დენის კაბელისა და/ან შტეფსელის დაზიანების შემთხვევაში. არავითარ შემთხვევაში არ სცადოთ მოწყობილობის დეტალებად დაშლა და/ან დამოუკიდებლად შეკეთება. მოწყობილობის შეკეთება უნდა განხორციელდეს კვალიფიციური სპეციალისტის მიერ. არ დაუშვათ ბავშვების მიერ მტვერსასრუტის გამოყენება უფროსთა ზედამხედველობის გარეშე და/ან მასთან თამაში. დეტალური

ინფორმაციის ნახვა შესაძლებელია ექსპლუატაციის სრულ სახელმძღვანელოში, ჩამოტვირთეთ ვებ-გვერდიდან aeno.com/documents.

მოწყობილობის მომზადება მუშაობისთვის (სურ. B, C)

1. გახსენით შეფუთვა და ამოიღეთ მოწყობილობა და მისი მაკომპლექტებელი ნაწილები.
2. მოლიანად მოსმორეთ შესაფუთი მასალა, დამცავი ფირი ბამპერიდან და სახშობები მტვერსასრუტის გვერდებიდან.
3. მიამაგრეთ გვერდითი ჯაგრისი.
4. დადგით დამტენი ბაზა ბრტყელ, მდგრად ჰორიზონტალურ ზედაპირზე.

ყურადღება! დარწმუნდით იმაში, რომ მტვერის ტომარა ჩადგმულია თვითწმენდის სადგურში და სადგურის სახურავი მჭიდროდ არის დაკეტილი.

5. ჩართეთ დამტენი ბაზა ელექტროქსელში, ამისთვის ჩასვით კვების კაბელი დამტენი ბაზის ბუდეში, კაბელის შტეფსელი კი ჩასვით სოკეტში.
6. დარწმუნდით, რომ კონტეინერი ჩასმულია მტვერსასრუტის კორპუსში და გააგრძელეთ ავუმულატორის დატენვა. შეაერთეთ კონტეინერზე არსებული კონტაქტები დამტენის ბაზის კონტაქტებთან, როგორცც ნაჩვენებია სურათზე **C**. თუ მტვერსასრუტი სწორად არის განლაგებული, ბაზის დიოდური ნათურა ციმციმს დაიწყებს. დატენვის დასრულების შემდგომ მოწყობილობის შუქდიოდური ნათურა მუდმივად გააგრძლებს ნათებას.

მტვერსასრუტის მართვა კორპუსის დილაკების გამოყენებით

ყურადღება! მტვერსასრუტის გამოყენებამდე იატაკიდან აკრიფეთ სამიში საგნები, დენის კაბელები და ძვირფასი ნივთები.

დააჭირეთ დილაკს "სტარტი/სტოპ" ^(C) და ადროვით 3 წამი, ვიდრე კვების წყარო ჩაირთვება. მტვერსასრუტი გადავა ლოდინის რეჟიმში. აირჩიეთ დასუფთავების ტიპი:

1. **მშრალი წმენდისთვის.** დასუფთავების დასაწყებად დააჭირეთ დილაკს "სტარტი/სტოპ";
2. **მშრალი და სველი წმენდისთვის.** (სურ. D). ამოიღეთ კონტეინერი მტვერსასრუტის კორპუსიდან, მას შემდეგ, რაც წინასწარ დაამაგრებთ ფიქსატორს კონტეინერზე. გახსენით წყლის რეზერვუარი, შეავსეთ იგი გაწმენდილი წყლით მოცულობის მინიმუმ 2/3 -მდე და მჭიდროდ დახურეთ სარქველი. მიამაგრეთ ქსოვილის ნაჭერი მოდულზე. დააფიქსირეთ მოდული ქსოვილით კონტეინერზე. ხელახლა მოატავსეთ

კონტენინერი მტვერსასრუტის კორპუსში. მოწყობილობა მზად არის წმენდისთვის. დასუფთავების დასაწყებად დააჭირეთ ღილაკს "სტარტი/სტოპ" გარდა ამისა, შეგიძლიათ დამატებითად აკონტროლოთ წყლის მიწოდება **AENO** აპლიკაციიდან.

დასუფთავების შესაჩერებლად კვლავ დააჭირეთ ღილაკს "სტარტი/სტოპ". იმ შემთხვევაში, თუ 10 წუთის განმავლობაში მოქმედება არ განახლდა, მტვერსასრუტი გადავა ძილის რეჟიმში და ყველა ინდიკატორი გამოირთვება. შეგიძლიათ განაახლოთ დასუფთავება "სტარტი/სტოპ" ღილაკზე ხელახლა დაჭერით. ღილაკზე "ბაზა"  დაჭერის შემდეგ მტვერსასრუტი ბრუნდება დასატენად ბაზაზე.

შენიშვნა. დასუფთავების დასრულების შემდეგ და ასევე აკუმულატორის დაბალი მუხტის შემთხვევაში, მტვერსასრუტი ავტომატურად უბრუნდება ბაზას, დასატენად. დატენვის შემდეგ კი, მტვერსასრუტი განაახლებს დასუფთავებას იმ ადგილიდან, საიდანაც შეწყვიტა.

AENO მობილური აპლიკაციაში შესვლა

- დაუკავშირდით თქვენი სმარტფონით Wi-Fi ქსელს (2.4 გჰც).
- ჩართეთ დამტენის ბაზა ელექტროქსელში. დარწმუნდით, რომ კონტენინერი ჩასმულია მტვერსასრუტის კორპუსში. შეკარით კონტენინერზე არსებული კონტაქტები ბაზის კონტაქტებთან.
- შედით **AENO** აპლიკაციაში თქვენს ანგარიშში ან დაარეგისტრირეთ ახალი პროფილი. აპლიკაციის ჩამოტვირთვა შესაძლებელია Google Play-დან ან App Store-დან.
- აპლიკაციის მთავარ ეკრანზე შეეხეთ "მოწყობილობის დამატება" ან "+" და "მოწყობილობის დამატება". ფანჯარაში, რომელიც გაიხსნება, აირჩიეთ კატეგორია "მტვერსასრუტი".

შენიშვნა. თქვენი სმარტფონის რომელიმე ფუნქციის ჩართვის შესახებ სისტემური მოთხოვნის მიღების შემთხვევაში, შეასრულეთ ისინი.

- შეიყვანეთ თქვენი Wi-Fi ქსელის სახელი და პაროლი, თუ აღნიშნული ველები ავტომატურად არ შეივსო. დააჭირეთ "შემდეგი"-ს.
- მტვერსასრუტის მართვის პანელზე დააჭირეთ და ადროვეთ ღილაკს "ბაზა" მანამ, სანამ ღილაკის ინდიკატორი არ აციმციმდება. სმარტფონის ეკრანზე მონიშნეთ სემენტი "დადასტურება" და დააწკაპუნეთ "შემდეგი".
- მიუერთეთ თქვენი სმარტფონი Wi-Fi წვდომის წერტილს სახელწოდებით "Smart Life – XXXX". დაბრუნდით დანართში და დააჭირეთ ღილაკს "მიერთება".

- დაელოდეთ "ავტომატური ძიება" ეკრანის და შეტყობინების "წარმატებით დაემატა მოწყობილობა: 1" გამოჩენას. დააჭირეთ ღილაკს "შუად არის".

შენიშვნა. თუ აპლიკაციასთან დაკავშირება ვერ მოხერხდა, დარწმუნდით, რომ მოწყობილობა დაკავშირებულია კვების წყაროსთან, ჩართულია და დატენილი აკუმულატორი, შეამოწმეთ Wi-Fi როუტერის პარამეტრები aeno.com/router-help და ხელახლა სცადეთ დაკავშირება.

მტვრის ტომრის გამოცვლა (სურ. E)

ყურადღება! წინასწარ გათიშეთ დამტენის ბაზა ელექტროქსელიდან.

1. მოხსენით თვითწმენდის სადგურის სახურავი.
2. ამოიღეთ მტვრის ტომარა, მუყაოს საკეტის მოზიდვით.
3. დაამაგრეთ ახალი ტომარა ისე, როგორც ეს ნაჩვენებია სურათზე. დარწმუნდით, რომ შესრუტვის პორტი სარქველზე ღია მდგომარეობაშია. მჭიდროდ დაკეტეთ სადგურის სახურავი.

დამტენი ბაზის შეუქცეოლური ინდიკატორის მდგომარეობის ტიპები

ინდიკატორი	მდგომარეობა	აღწერა
თეთრი	ანათებს	აკუმულატორი დამუდარია, ბაზა იმყოფება ლოდინის რეჟიმში
	ციმციმებს	მიმდინარეობს დატენვა; რობოტი ნაგავს თვითწმენდის სადგურში ყრის
	ციმციმებს (3-ჯერ)	ბაზა დაკავშირებულია ელექტროქსელთან
წითელი	ანათებს	მტვრის ტომარა არ არის ან არასწორადაა დამონტაჟებული; სადგურის სახურავი არ არის დაკეტილი ან დახურულია ცუდად
	ციმციმებს	მოწყობილობის უკმარისობა
	არ ციმციმებს	მოწყობილობა გამორთულია და გათიშულია ელექტროქსელიდან

მტვერსასრუტის მოვლა (სურ. F)

1. ამოიღეთ კონტეინერი მტვერსასრუტის კორპუსიდან.
2. გადმოასხით დარჩენილი სითხე წყლის რეზერვუარიდან.

3. გამოფერთხეთ მტერის კონტეინერის შიგთავსი ნავის კალათაში .
4. გაწმინდეთ HEPA-ფილტრი და წინასწარი დასუფთავების ფილტრი მშრალი ჯაგრისით და ქსოვილით.

ყურადღება! არ გარეცხოთ HEPA-ფილტრი და მტერის რეზერვუარი წყლით.

5. მოხსენით და გარეცხეთ გვერდითი ჯაგრისი და ქსოვილის ბალოები თბილი წყლით.
6. მოაშორეთ თმა და ნაგავი ჯაგრისიდან მტვერსასრუტის ნაკრებში არსებული, მოსავლეულად განკუთვნილი ჯაგრისით.

გააშრეთ კომპონენტები გათბობის მოწყობილობიდან მოშორებით ხელახლა დაყენებამდე დარწმუნდით, რომ ყველა დეტალი სათანადოდ მშრალია.

ხარვეზების გამოსწორება

1. მტვერსასრუტი არ იტენება – დამბუხტავი ბაზა არ არის ელექტროქსელში ჩართული; დაბინძურებულია კონტაქტები ბაზაზე ან/და მტვერსასრუტის კონტეინერზე. საჭიროა შემოწმდეს დენის კაბელის შერთება ბაზასთან და ელექტროქსელთან, ასევე გაიწმინდოს კონტაქტები მშრალი და რბილი ქსოვილის ნაჭრით.
2. დასუფთავების დასრულებამდე მტვერსასრუტი უზრუნველბა დამტენის ბაზას – ბატარეის დამუხტვა 20 %-ზე ნაკლებია. მტვერსასრუტი საჭიროებს დამუხტვას.
3. შესრუტვის სიმძლავრე შემცირდა – მტერის კონტეინერი სავსეა; დაბინძურდა ფილტრი და/ან როლიკისებრი ჯაგრისი. საჭიროა მტერის რეზერვუარის, ფილტრის ან/და გორგლაკური ჯაგრისის გაწმენდა.

ყურადღება! თუ ვერცერთი საშუალება ვერ გადაჭრის თქვენს პრობლემას, დაუკავშირდით თქვენს მომწოდებელს ან სერვის ცენტრს. ნუ დაშლით მოწყობილობას და ნუ ეცდებით მის შეკეთებას.

ASBISC იტოვებს უფლებას მოახდინოს მოწყობილობის მოდიფიცირება და შეიტანოს შესწორებები და ცვლილებები მოცემულ დოკუმენტში, მომხმარებლების წინასწარი შეტყობინების გარეშე. საგარანტიო პერიოდი და ესპალუატაციის ვადა შეადგენს - მოწყობილობის შექმნის დღიდან 2 წელიწადს. ინფორმაცია მწარმოებელზე: ASBISC Enterprises PLC, Iapetou, 1, Agios Athanasios, 4101, Limassol, Cyprus (Κίπρι). დამზადებულია ჩინეთში წარმოების თარიღი მითითებულია შეფუთვაზე. განახლებული ინფორმაცია და მოწყობილობის დეტალური აღწერა, ასევე ჩართვის ინსტრუქციები, სერთიფიკატები, ინფორმაცია კომპანიათა შესახებ, რომლებიც იღებენ ხარისხის მიმართ პრეტენზიებსა და იძლევიან გარანტიებს, ჩამოსატვირთად ხელმისაწვდომია საიტზე aeno.com/documents ყველა მითითებული საჯარო წიხანა და მათი სახელები მათი შესაბამისი მფლობელების საკუთრებაა.

KAZ Робот шаңсорғышы **AENO™ ARC0004S** – үй-жайларды автоматты түрде тазалауға арналған тұрмыстық құрылғы.

Техникалық сипаттама

Робот шаңсорғышы. Кіріс параметрлері: 19 В (DC), 1,0 А, 19,0 Вт (макс.). Батарея: алынбайтын литий-ион; 14,4 В; 5200 мА·сағ. Сәулелену қуаты: +17 дБм /50,1 мВт. Зарядтау уақыты: шамамен 4,5 сағат Толық зарядталғаннан кейін жұмыс уақыты: 250 минутқа дейін. Сору күші: 4 кПа дейін. Сору режимдерінің саны: 4. Тазалау аумағы: ≤ 300 м². Тазалау түрі: құрғақ, ылғалды. Контейнер: шаң ыдысы – 300 мл, су ыдысы – 300 мл. Сумен жабдықтау деңгейлерінің саны: 3. Еңсерілетін кедергінің максималды биіктігі: 20 мм. Шу деңгейі: ≤ 68 дБ. Басқару: механикалық қосымша және дауыстық көмекшілер арқылы. Өлшемі: Ø 350 мм, биіктігі 98 мм. Қуат кабелінің ұзындығы: 1,2 м. Пайдалану шарттары: температура 0...+45 °С, салыстырмалы ылғалдылық ≤ 90 % (конденсация жоқ). Сақтау шарттары: температура 0...+70 °С, салыстырмалы ылғалдылық ≤ 90 % (конденсация жоқ).

Зарядтау базасы (өзін-өзі тазалау станциясымен біріктірілген). Кіріс параметрлері: 200–240 В (AC), 50/60 Гц, 1000,0 Вт. Шу деңгейі: ≤ 75 дБ. Автоматты шаң жинағыштың көлемі: 3 л. Өлшемі (Ұ×Е×Б): 280×193×320 мм. Айыр түрі: С.

Жеткізу жиынтығы (А сурет)

AENO™ ARC0004S робот шаңсорғыш (1), біріктірілген өзін-өзі тазалау станциясы бар зарядтау базасы (2), шаң жинауға арналған қабы (3) (3 дана), контейнер (4), шүберек майлық модулі (5), шүберек майлық (6) (2 дана), бүйірлік щетка (7) (2 дана), HEPA сүзгісі (8) (2 дана), алдын ала сүзгі (9)

AENO құрылғысын пайдалану кезінде қандай да бір сұрақтарыңыз немесе қиындықтарыңыз болса, қолдау көрсету тобына электрондық пошта арқылы хабарласыңыз. **support@aeno.com** электрондық поштасына немесе **aeno.com/service-and-warranty** сайтындағы онлайн чатқа хабарласыңыз. Мамандар сізге оны анықтауға көмектеседі және дүкенге бару үшін уақыт пен күш жұмсаудың қажеті жоқ.

(1 дана), қуат кабелі (10), шаңсорғышты күтуге арналған щетка (11), пайдаланушының қысқаша нұсқаулығы.

Қауіпсіз пайдалану ережелері

Құрылғыны іске қоспас бұрын осы құжатты мұқият оқып шығыңыз. Шаңсорғыш тек тұрмыста қолдануға арналған. Шаңсорғышты ашық ауада пайдаланбаңыз. Шаңсорғыш құрылыс шаңы мен қоқыстарын, тез тұтанатын және/немесе ұшпа заттарды, түтіндейтін және/немесе жану материалдарды, үшкір заттарды жинауға арналмаған. Құрылғыны іске қоспас бұрын, техникалық құжаттамада көрсетілген номиналды кернеу мен жиілік желі параметрлеріне сәйкес келетініне көз жеткізіңіз. Құрылғыны бірінші рет қолданар алдында кем дегенде 5,5 сағат зарядтаңыз. Тек түпнұсқа және өндіруші ұсынған аккумуляторды, зарядтау базасын, керек-жарақтарды, шығын материалдарын және/немесе қосалқы бөлшектерді пайдаланыңыз. Қосылған құрылғыны қараусыз қалдырмаңыз. Құрылғыны дымқыл қолмен электр желісіне қоспаңыз. Шаңсорғыштың үстіне ештеңе қоймаңыз. Үй жануарларын жұмыс істейтін құрылғыдан алыс ұстаңыз. Құрылғыны оңай құлап кететін жерлерге қоймаңыз. Зарядтау кезінде шаңсорғыштың корпусы тым қызып кетсе, зарядтау процесін тоқтатып, қызмет көрсету орталығына хабарласыңыз. Су ыдысына тек тазартылған суды құюға болады. Су ыдысына хош иістерді, жуғыш заттарды, спирттерді, ыстық суды қоспаңыз. Кілемде ылғалды тазалауды жасамаңыз. Шаңсорғыш кесте бойынша жұмыс істеу үшін қосулы және зарядталған болуы керек. Егер ол суда болса немесе оның зарядтау базасы, батареясы, қуат сымы және/немесе аша зақымдалған болса, құрылғыны пайдаланбаңыз. Ешқашан құрылғыны өзіңіз бөлшектеуге және/немесе жөндеуге әрекет жасамаңыз. Құрылғыны жөндеуді білікті техник жүргізуі керек. Балаларға шаңсорғышты ересектердің қарауынсыз пайдалануға және/немесе онымен ойнауға рұқсат бермеңіз. Толық ақпаратты мына жерден табуға болады: aeno.com/documents.

Құрылғыны жұмысқа дайындау (B, C суреті)

1. Қаптаманы ашып, құрылғы мен керек-жарақтарды алыңыз.
2. Барлық қаптама материалдарын, бамперден қорғайтын пленканы және шаңсорғыштың бүйірлеріндегі бітеуіштерді алып тастаңыз.
3. Бүйірлік щетканы бекітіңіз.
4. Зарядтау базасын тегіс, тұрақты көлденең бетке қойыңыз.

НАЗАР АУДАРЫҢЫЗ! Шаң жинауға арналған қабының өзін-өзі тазалау станциясына орнатылғанына және станцияның қақпағы тығыз жабылғанына көз жеткізіңіз.

5. Зарядтау базасын электр желісіне жалғаңыз, ол үшін қуат кабелінің штепсельін базасы қосқышқа, ал қуат кабелінің ашасын розеткаға салыңыз.
6. Контейнер шаңсорғыштың корпусына салынғанына көз жеткізіп, зарядтауға кірісіңіз. Контейнердегі контактілерді зарядтау базадағы контактілерге **C** суретінде көрсетілгендей жалғаңыз. Шаңсорғыш дұрыс орналасса, базадағы жарық диоды жыпылықтайды. Зарядтау аяқталғаннан кейін жарық диоды үздіксіз жанып тұрады.

Шаңсорғышты корпустағы түймелер арқылы басқару

НАЗАР АУДАРЫҢЫЗ! Шаңсорғышты қолданар алдында еденнен қауіпті заттарды, қуат сымдарын және бағалы заттарды алыңыз.

Қуатты қосу үшін «Бастау/Тоқтату» түймесін  3 секунд басып тұрыңыз. Шаңсорғыш күту режиміне өтеді. Тазалау түрін таңдаңыз:

1. **құрғақ тазалау.** Тазалауды бастау үшін «Бастау/Тоқтату» түймесін басыңыз;
2. **құрғақ және ылғалды тазалау (D сурет).** Контейнердегі бекіткішті бұрын қысып тұрып, шаңсорғыштың корпусынан контейнерді алыңыз. Су ыдысын ашыңыз, тазартылған суды ыдысы көлемінің кем дегенде 2/3 бөлігіне дейін толтырыңыз және клапанды мықтап жабыңыз. Модульге шүберек майлықын бекітіңіз. Майлықпен модульді контейнердегі бекітіңіз. Контейнерді шаңсорғыш корпусына қайта салыңыз. Құрылғы тазалауға дайын. Тазалауды бастау үшін

«Бастау/Тоқтату» түймесін басыңыз. Сонымен қатар, сумен жабдықтауды **AENO** қосымшасынан басқаруға болады.

Тазалауды кідірту үшін «Бастау/Тоқтату» түймесін қайта басыңыз. 10 минут ішінде ешқандай әрекет жасалмаса, шаңсорғыш ұйқы режиміне өтеді, барлық индикаторлар өшеді. «Бастау/Тоқтату» түймесін қайта басу арқылы тазалауды жалғастыруға болады. «База»  түймесін басқаннан кейін шаңсорғыш зарядтау базасына оралады.

ЕСКЕРТПЕ. Тазалау аяқталғаннан кейін, сондай-ақ батарея заряды аз болған кезде шаңсорғыш автоматты түрде зарядтау базасына оралады. Зарядтаудан кейін шаңсорғыш тазалауды тоқтатылған жерден жалғастырады.

AENO мобильді қосымшасына қосылу

- Смартфонды Wi-Fi желісіне қосыңыз (2,4 ГГц).
- Зарядтау базасын электр желісіне жалғаңыз. Контейнер шаңсорғыш корпусына салынғанын көз жеткізіңіз. Контейнердегі контактілерді базадағы контактілерге жалғаңыз.
- **AENO** қосымшасында тіркелгіңізге кіріңіз немесе жаңасын тіркеңіз. Қосымшаны Google Play немесе App Store дүкенінен жүктеп алуға болады.
- Қосымшаның негізгі экранында «Құрылғы қосу» немесе «+» және «Құрылғы қосу» түймесін түртіңіз. Ашылған терезеде «Шаңсорғыш» санатын таңдаңыз.

ЕСКЕРТПЕ. Смартфонда қандай да бір функцияларды қосу туралы жүйелік сұраулар пайда болған кезде, оларды орындаңыз.

- Егер өрістер автоматты түрде толтырылмаса, Wi-Fi желісінің атауы мен құпия сөзін енгізіңіз. «Келесі» басыңыз.
- Шаңсорғыштың басқару панеліндегі «База» түймесін түйменің индикаторы жыпылықтай бастағанша басып тұрыңыз. Смартфон экранында «Растау» құсбелгісін қойып, «Келесі» басыңыз.
- Смартфонды «Smart Life – XXXX» деп аталатын Wi-Fi кіру нүктесіне қосыңыз. Қолданбаға оралып, «Қосылу» түймесін басыңыз.

- «Автоматты іздеу» экраны пайда болғанша және «Сәтті қосылған құрылғылар: 1» хабары шыққанша күтіңіз. «Дайын» басыңыз.

ЕСКЕРТПЕ. Қосымшаға қосылым сәтсіз болса, құрылғының қуат көзіне қосылғанын, қосылғанын және зарядталғанын көз жеткізіңіз, aeno.com/router-help сайтында Wi-Fi маршрутизаторының параметрлерін тексеріп, қайта қосылып көріңіз.

Шаң дорбасын ауыстыру (Е сурет)

НАЗАР АУДАРЫҢЫЗ! Зарядтау базасын электр желісінен алдын ала ажыратыңыз.

1. Өзін-өзі тазалау станциясының қақпағын ашыңыз.
2. Картон клапанын тарту арқылы қапты алыңыз.
3. Суретте көрсетілгендей жаңа қапты орнатыңыз. Клапандағы сору саңылауының ашық екеніне көз жеткізіңіз. Станция қақпағын мықтап жабыңыз.

Зарядтау базасының жарықдиодты индикаторының күйлері

Индикатор	Мемлекет	Сипаттама
Ақ	Жанып тұр	Зарядтау аяқталды, база күту режимінде
	Жыпылықтайды	Зарядталуда; робот өзін-өзі тазалау станциясына қоқыс төгеді
	Жыпылықтайды (3 рет)	База электр желісіне қосылған
Қызыл	Жанып тұр	Шаң жинауға арналған қабы жоқ немесе дұрыс орнатылмаған; станцияның қақпағы жабылмаған немесе нашар жабылған
	Жыпылықтайды	Құрылғының ақаулығы
	Жанбайды	Құрылғы өшірілген және желіден ажыратылған

Шаңсорғышты тазалау (F сурет)

1. Контейнерді шаңсорғыштың корпусынан алыңыз.
2. Су ыдысынан қалған сұйықтықты босатыңыз.

3. Шаң ыдысындағы мазмұнды қоқыс жәшігіне шайқаңыз.
4. HEPA сүзгісін және алдын ала тазалау сүзгісін құрғақ щеткамен немесе шүберекпен тазалаңыз.

НАЗАР АУДАРЫҢЫЗ! Шаң ыдысы және HEPA сүзгісін сумен жууға болмайды.

5. Бүйірлік щетканы және шүберек майлықын алып тастаңыз, жылы сумен шайыңыз.
6. Роликті щеткадан шашты және қоқысты шаңсорғышпен бірге келетін күтім щеткасымен алып тастаңыз.

Құрамдас бөліктерді жылыту құрылғыларынан алыс құрғатыңыз. Қайта орнату алдында барлық бөліктердің толық құрғақ екеніне көз жеткізіңіз.

Ақаулық себебін іздеу және түзету

1. Шаңсорғыш зарядталмай жатыр – зарядтау базасы электр желісіне қосылмаған; шаңсорғыштың базадағы және/немесе контейнеріндегі контактілердің ластануы. Қуат кабелінің базаға және желіге қосылуын тексеріп, контактілерді құрғақ жұмсақ шүберекпен сүртіңіз.
2. Тазалау аяқталмай тұрып шаңсорғыш зарядтау базасына оралады – батарея заряды 20 %-дан аз. Шаңсорғышты зарядтау керек.
3. Сору қуаты төмендеді – шаң контейнері толып қалды; бітелген сүзгі және/немесе роликті щетка. Шаң ыдысын, сүзгіні және/немесе роликті щетканы тазалау керек.

НАЗАР АУДАРЫҢЫЗ! Мүмкін шешімдердің ешқайсысы мәселеңізді шешпесе, дилерге немесе қызмет көрсету орталығына хабарласыңыз. Құрылғыны бөлшектемеңіз немесе оны өзіңіз жөндеуге әрекет жасамаңыз.

ASBISC пайдаланушыларға алдын ала ескертусіз құрылғыны өзгертуге және осы құжатқа өзгертулер мен өзгертулер енгізу құқығын өзіне қалдырады.

Келіпдік мерзімі және қызмет ету мерзімі – өнімді сатып алған күннен бастап 2 жыл.

Өндіруші туралы ақпарат: ASBISC Enterprises PLC, Iapetou, 1, Agios Athanasios, 4101, Limassol, Сyprus (Кипр). Қытайда жасалған. Өндірілген күні үшін қаптаманы қар.

Жаңартылған ақпарат пен құрылғының егжей-тегжейлі сипаттамасы, сондай-ақ қосылу нұсқаулары, сертификаттар, сапа талаптары мен келіпдіктерді қабылдайтын компаниялар туралы ақпаратты aeno.com/documents сайтынан жүктеп алуға болады. Барлық аталған сауда белгілері мен олардың атаулары тиісті иелерінің меншігі болып табылады.

LAV AENO™ ARC0004S robotputekļsūcējs ir mājsaimniecības ierīce, kas paredzēta telpu automātiskai tīrīšanai.

Tehniskie dati

Robotputekļsūcējs. Ieejas parametri: 19 V (DC), 1,0 A, 19,0 W (maks.). Akumulators: neizņemams litija jonu; 14,4 V; 5200 mA h. Starojuma jauda: +17 dBm / 50,1 mW. Uzlādes laiks: aptuveni 4,5 st. Darbības laiks pēc pilnas uzlādes: līdz 250 min. Sūkšanas jauda: līdz 4 kPa. Sūkšanas režīmu skaits: 4. Tīrīšanas platība: ≤ 300 m². Tīrīšanas veids: sausa, mitra. Kontainers: putekļu tvertne – 300 ml, ūdens tvertne – 300 ml. Ūdens padeves līmeņu skaits: 3. Maksimālais pārvaramā šķēršļa augstums: 20 mm. Trokšņa līmenis: ≤ 68 dB. Vadība: mehāniskā, izmantojot lietotni un balss palīgus. Izmērs: Ø 350 mm, augstums 98 mm. Barošanas kabeļa garums: 1,2 m. Darba apstākļi: temperatūra 0...+45 °C, rel. mitrums ≤ 90 % (bez kondensācijas). Uzglabāšanas apstākļi: temperatūra 0...+70 °C, rel. mitrums ≤ 90 % (bez kondensācijas).

Uzlādes bāze (ar kombinēto pašattīršanās staciju). Ieejas parametri: 200–240 V (AC), 50/60 Hz, 1000,0 W. Trokšņa līmenis: ≤ 75 dB. Automātiskās putekļu tvertnes tilpums: 3 l. Izmērs (G×P×A): 280×193×320 mm. Kontaktdakšas tips: C.

Piegādes pakete (att. A)

Robotputekļsūcējs **AENO™ ARC0004S** (1), uzlādes bāze ar kombinēto pašattīršanās staciju (2), putekļu maisiņš (3) (3 gab.), kontainers (4), auduma paliktnim modulis (5), auduma paliktnis (6) (2 gab.), sānu birste (7) (2 gab.), HEPA filtrs (8) (2 gab.), priekšfiltrs (9) (1 gab.), barošanas vads (10), putekļu sūcēja kopšanas birste (11), ātrā lietošanas pamācība.

Drošas lietošanas noteikumi

Pirms ierīces lietošanas rūpīgi izlasiet šo dokumentu. Putekļsūcējs ir paredzēts lietošanai tikai mājas apstākļos. Neizmantojiet putekļsūcēju ārpus telpām.

Ja jums ir kādi jautājumi vai grūtības ar AENO ierīces lietošanu, lūdzu, sazinieties ar atbalsta komandu pa e-pastu **support@aeno.com** vai tiešsaistes tērzēšanas vietnē **aeno.com/service-and-warranty**. Speciālisti var palīdzēt jums visu sakārtot, lai jums nebūtu jātērē laiks un pūles, apmeklējot veikalu.

Putekļsūcējs nav paredzēts celtniecības putekļu un būvgružu, uzliesmojošu un/vai gaistošu vielu, smēķējošu un/vai degošu materiālu vai asu priekšmetu savākšanai. Pirms ierīces ekspluatācijas pārbaudiet, vai tehniskajā dokumentācijā norādītais nominālais spriegums un frekvence atbilst elektrotīklam. Pirms pirmās lietošanas reizes uzlādējiet ierīci vismaz 5,5 stundas. Izmantojiet tikai oriģinālās un ražotāja ieteiktās baterijas, uzlādes bāzi, piederumus, palīgmateriālus un/vai rezerves daļas. Neatstājiet ierīci ieslēgtu bez uzraudzības. Neieslēdziet ierīci elektrotīklam ar slapjām rokām. Uz putekļsūcēja neko nenovietojiet. Neļaujiet mājdzīvniekiem piekļūt ierīcei, kad tā darbojas. Novietojiet ierīci vietā, kur tā var viegli apgāzties. Ja uzlādes laikā putekļsūcēja korpuss kļūst pārāk karsts, pārtrauciet uzlādes procesu un sazinieties ar servisa centru. Ūdens turpni drīkst piepildīt tikai ar attīrītu ūdeni. Nepievienojiet ūdens tvērni smaržvielas, mazgāšanas līdzekļus, spirtu vai karstu ūdeni. Neattīriet paklājus ar slapjo tīrīšanu. Lai putekļsūcējs darbotos pēc grafika, tas ir jāieslēdz un jāuzlādē. Neizmantojiet ierīci, kas ir bijusi ūdenī vai ja tās uzlādes bāze, akumulators, barošanas vads un/vai kontaktdakša ir bojāti. Nekad nemēģiniet demontēt un/vai remontēt ierīci paši. Ierīces remonts jāveic kvalificētam tehnikim. Neļaujiet bērniem lietot putekļsūcēju bez pieaugušu uzraudzības un/vai spēlēties ar to. Sīkāka informācija ir atrodama pilnajā lietošanas rokasgrāmatā, kas ir pieejama lejupielādei vietnē aeno.com/documents.

Ierīces sagatavošana darbam (B, C att.)

1. Atveriet iepakojumu un izņemiet ierīci un piederumus.
 2. Noņemiet visus iepakojuma materiālus, aizsargplēvi no bufera un aizbāžņus putekļsūcēja sānos.
 3. Pievienojiet sānu birsti.
 4. Novietojiet uzlādes bāzi uz līdzenas, stabilas, horizontālas virsmas.
- BRĪDINĀJUMS!** Pārliecinieties, ka pašattīrīšanās stacijā ir ievietots putekļu maisiņš un stacijas vāks ir cieši aizvērts.
5. Pievienojiet uzlādes bāzi elektrotīklam, ievietojot strāvas kabeļa kontaktdakšu bāzes savienotājā un strāvas kabeļa kontaktdakšu – strāvas kontaktligzdā.
 6. Pārliecinieties, ka konteiners ir ievietots putekļsūcēja korpusā, un turpiniet uzlādi. Savienojiet konteintera kontaktus ar uzlādes bāzes kontaktiem, kā

parādīts **C** attēlā. Ja putekļsūcējs ir novietots pareizi, bāzē mirgo LED indikators. Kad uzlāde ir pabeigta, indikators nepārtraukti iedegas.

Putekļsūcēja pārvaldība, izmantojot pogas korpusā

BRĪDINĀJUMS! Pirms putekļsūcēja lietošanas no grīdas noņemiet bīstamus priekšmetus, strāvas vadus un vērtīgus priekšmetus.

Nospiediet un turiet Start/Stop pogu  3 sekundes, lai ieslēgtu strāvu. Putekļsūcējs pārlēgsies gaidīšanas režīmā. Izvēlieties tīrīšanas veidu:

1. **sausā tīrīšana.** Nospiediet pogu Start/Stop, lai sāktu tīrīšanu;
2. **sausā un mitrā tīrīšana (D att.).** Izņemiet tvertni no putekļsūcēja korpusa, vispirms aizspiežot tvertnes aizbidni. Atveriet ūdens tvertni, piepildiet vismaz 2/3 tvertnes tilpuma ar attīrītu ūdeni un stingri aizveriet vārstu. Piestipriniet auduma paliktni modulim. Piestipriniet moduli ar paliktni pie konteineru. Ievietojiet tvertni atpakaļ putekļsūcēja korpusā. Ierīce ir gatava tīrīšanai. Nospiediet pogu Start/Stop, lai sāktu tīrīšanu. Turklāt ūdens padevi var kontrolēt no **AENO** lietotnes.

Vēlreiz nospiediet Start/Stop pogu, lai apturētu tīrīšanu. Ja 10 minūtes netiek veikta nekādas darbības, putekļsūcējs pāriet miega režīmā un visi indikatori nodziest. Turpiniet tīrīšanu, vēlreiz nospiežot pogu Start/Stop. Pēc pogas "Bāze"

 nospiešanas putekļsūcējs atgriežas bāzē, lai to uzlādētu.

PIEZĪME. Putekļsūcējs automātiski atgriežas bāzē, lai uzlādētu akumulatoru, kad tas ir beidzis tīrīšanu un kad akumulators ir izlādējies. Pēc uzlādes putekļsūcējs atsāks tīrīšanu no vietas, kur tā tika pārtraukta.

Savienošana AENO mobilo lietotnei

- Savienojiet viedtālruni ar Wi-Fi tīklu (2,4 GHz).
- Pievienojiet uzlādes bāzi elektrotilklam. Pārlicinieties, ka konteiners ir ievietots putekļsūcēja korpusā. Savienojiet konteineru kontaktus ar bāzes kontaktiem.
- Piesakieties savā **AENO** lietotnes kontā vai reģistrējiet jaunu kontu. Lietotni var lejupielādēt no pakalpojuma Google Play vai App Store.
- Lietotnes sākuma ekrānā nospiediet "Pievienot ierīci" vai "+" un "Pievienot ierīci". Atvērtajā logā atlasiet kategoriju "Putekļsūcējs".

PIEZĪME. Ja sistēma pieprasa aktivizēt viedtālruna funkcijas, veiciet to.

aeno.com/documents

- Ievadiet Wi-Fi tīkla nosaukumu un paroli, ja lauki nav aizpildīti automātiski. Nospiediet "Nākamais".
- Uz putekļsūcēja vadības paneļa nospiediet un turiet pogu "Bāze", līdz mirgo pogas indikators. Viedtālrunā ekrānā atzīmējiet izvēles rūkoņu "Apstiprināt" un nospiediet "Nākamais".
- Savienojiet viedtālruni ar Wi-Fi piekļuves punktu ar nosaukumu "Smart Life – XXXX". Atgriezieties lietotnē un pieskarieties "Savienot".
- Pagaidiet, līdz tiek parādīts ekrāns "Automeklēšana" un parādās paziņojums "Veiksmīgi pievienotas ierīces: 1". Pieskarieties "Gatavs".

PIEZĪME. Ja savienojums ar programmu neizdodas, pārlicinieties, vai ierīce ir pieslēgta strāvas avotam, ieslēgta un uzlādēta, pārbaudiet Wi-Fi maršrutētāja iestatījumus vietnē aeno.com/router-help un atkārtoti izveidojiet savienojumu.

Putekļu maišņa nomaiņa (E att.)

BRĪDINĀJUMS! Pirms tam atvienojiet uzlādes bāzi no elektrotīkla.

1. Atveriet pašattīrīšanas stacijas vāku.
2. Izņemiet maišņu, pavelkot kartona aizdaru.
3. Uzlieciet jaunu maišņu, kā parādīts attēlā. Pārlicinieties, vai ir atvērta iesūkšanas atvere aizdarē. Cieši aizveriet stacijas vāku.

Uzlādes bāzes LED indikatora stāvokļi

Indikators	Stāvoklis	Apraksts
Balts	Iedegas	Uzlāde ir beigusies, bāze ir gaidīšanas režīmā
	Mirgo	Notiek uzlāde; robots izgāž gruzus pašattīrīšanās stacijā
	Mirgo (3 reizes)	Bāze ir pieslēgta elektrotīklam
Sarkanā	Iedegas	Nav putekļu maišņa vai tas ir nepareizi piestiprināts; stacijas vāks nav aizvērts vai ir slikti aizvērts
	Mirgo	Ierīces kļūme
	Nav iedegas	Ierīce ir izslēgta un atvienota no strāvas padeves

Putekļsūcējam kopšana (F att.)

1. Izņemiet tvertni no putekļsūcēja korpusa.
2. Izlejiet šķidruma atlikumus no ūdens tvertnes.
3. Izmetiet putekļu tvertnes saturu atkritumu urnā.
4. Notīriet HEPA filtru un priekšfiltru ar sausu birsti vai drānu.

BRĪDINĀJUMS! Nemazgājiet putekļu tvertni un HEPA filtru ar ūdeni.

5. Izņemiet un noskalojiet sānu birsti un auduma pārvalku ar siltu ūdeni.
6. No veltņa birstes notīriet matus un netīrumus ar putekļu sūcējam pievienoto kopšanas birsti.

Ļaujiet piederumiem nožūt prom no sildītājiem. Pirms atkārtotas uzstādīšanas pārliecinieties, ka visas detaļas ir pilnīgi sausas.

Problēmu novēršana

1. Putekļsūcējs neuzlādējas – uzlādes bāze nav pieslēgta elektrotīklam; netīri bāzes un/vai putekļsūcēja tvertnes kontakti. Pārbaudiet strāvas kabeļa savienojumu ar bāzi un elektrotīklu un noslaukiet kontaktus ar sausu, mikstu drānu.
2. Pirms tīrīšanas beigām putekļsūcējs atgriežas bāzē, lai to uzlādētu – akumulatora uzlāde ir mazāka par 20 %. Putekļsūcējs ir jāuzlādē.
3. Sūkšanas jauda ir samazinājusies – putekļu tvertne ir pilna; filtrs un/vai veltņa birste ir aizsērējusi. Jānotīra putekļu tvertne, filtrs un/vai veltņa birste.

BRĪDINĀJUMS! Ja neviens no iespējamajiem risinājumiem problēmu neatrisina, sazinieties ar piegādātāju vai servisa centru. Nedemontējiet un nemēģiniet salabot ierīci paši.

ASBISC patur tiesības modificēt ierīci un veikt izmaiņas un labojumus šajā dokumentā bez iepriekšēja brīdinājuma lietotājiem. Ražošanas datumu sk. uz iepakojuma.

Garantijas laiks un kalpošanas laiks ir 2 gadi no produkta iegādes datuma.

Ražotāja informācija: ASBISC Enterprises PLC, Iapetou, 1, Agios Athanasios, 4101, Limassol, Cyprus (Kipra). Ražots Ķīnā.

Jaunākā informācija un detalizēti ierīču apraksti, kā arī pieslēgšanas instrukcijas, sertifikāti, informācija par uzņēmumiem, kas pieņem kvalitātes prasības, un garantijas ir pieejami lejupielādei vietnē aeno.com/documents. Visas preču zīmes un to nosaukumi ir to attiecīgo īpašnieku īpašums.

aeno.com/documents

LT Dulkių siurblys-robotas **AENO™ ARC0004S** yra buitinis prietaisas, skirtas automatiniam patalpų valymui.

Techninės charakteristikos

Dulkių siurblys-robotas. Įvesties parametrai: 19 V (DC), 1,0 A, 19,0 W (maks.). Akumuliatorius: neišimamas ličio jonų; 14,4 V; 5200 mA h. Spinduliavimo galia: +17 dBm/50,1 mW. Įkrovimo laikas: apie 4,5 val. Veikimo laikas po pilno įkrovimo: iki 250 min. Įsiurbimo galia: iki 4 kPa. Įsiurbimo režimų skaičius: 4. Valymo plotas: ≤ 300 m². Valymo tipas: sausuoju arba šlapiuoju būdu. Konteineris: dulkių rezervuaras: 300 ml, vandens rezervuaras: 300 ml. Vandens padavimo lygių skaičius: 3. Didžiausias įveikiamos kliūtis aukštis: 20 mm. Triukšmo lygis: ≤ 68 dB. Valdymas: mechaninis, per programėlę ir balso asistentus. Matmenys: Ø 350, aukštis 98 mm. Maitinimo kabelio ilgis: 1,2 m. Eksploatavimo sąlygos: 0...+45 °C temperatūra, santykinė drėgmė ≤ 90 % (be kondensavimo). Laikymo sąlygos: 0...+70 °C temperatūra, santykinė drėgmė ≤ 90 % (be kondensavimo).

Įkrovimo bazė (su kombinuota savaiminio valymo stotele). Įvesties parametrai: 200–240 V (AC), 50/60 Hz, 1000,0 W. Triukšmo lygis: ≤ 75 dB. Automatinės dulkių rinkyklos talpa: 3 l. Dydis (I/P/A): 280×193×320 mm. Kištuko tipas: C.

Pakuotės turinys (A pav.)

Dulkių siurblys-robotas **AENO™ ARC0004S** (1), įkrovimo bazė su kombinuota savaiminio valymo stotele (2), dulkių surinkimo maišelis (3) (3 vnt.), konteineris (4), modulis audinio antdėklui įdiegti (5), audinio antdėklas (6) (2 vnt.), šoninis šepetys (7) (2 vnt.), HEPA filtras (8) (2 vnt.), išankstinio valymo filtras (9) (1 vnt.), maitinimo kabelis (10), šepetys dulkių siurblio priežiūrai (11), trumpasis naudotojo vadovas.

Jei turite klausimų ar sunkumų naudodamiesi AENO prietaisu, prašome kreiptis į palaikymo tarnybą el. paštu support@aeno.com arba internetiniu pokalbiu adresu aeno.com/service-and-warranty. Specialistai padės Jums išspręsti problemą, ir Jums nereikės gaišti laiko ir pastangų parduotėvės apsilankymui.

Saugaus naudojimo taisyklės

Prieš eksploatuodami įrenginį, atidžiai susipažinkite su šiuo dokumentu. Dulkių siurblys skirtas naudoti tik buitinėje aplinkoje. Draudžiama naudoti dulkių siurblių patalpų išorėje. Dulkių siurblys neskirtas statybinėms dulkėms ir šiukšlėms, lengvai užsiliepsnojančioms ir (arba) lakioms medžiagoms, dūmuojančioms ir (arba) degančioms medžiagoms, aštriems daiktams rinkti. Prieš eksploatuodami įrenginį, įsitikinkite, kad techniniuose dokumentuose nurodyta vardinė įtampa ir dažnis atitinka elektros tinklo parametrus. Prieš naudodami įrenginį pirmą kartą, įkraukite jį bent 5,5 valandos. Naudokite tik originalias ir gamintojo rekomenduojamas baterijas, įkrovimo bazę, priedus, eksploatacines medžiagas ir (arba) atsargines dalis. Nepalikite įjungto įrenginio be priežiūros. Neprijunkite įrenginio prie elektros tinklo šlapiomis rankomis. Nieko nedėkite ant dulkių siurblio. Laikykite gyvūnus toliau nuo veikiančio įrenginio. Nepadėkite įrenginio vietose, iš kurių jis gali lengvai nukristi. Jei dulkių siurblio korpusas per daug įkaitė įkrovimo metu, nutraukite įkrovimo procesą ir kreipkitės į techninės priežiūros centrą. Vandens rezervuarą galima pripildyti tik išgrynintu vandeniu. Nepilkite į vandens rezervuarą kvėpiklių, ploviklių, spirytų ar karšto vandens. Neatlikite kiliminių dangų valymo šlapiuoju būdu. Kad dulkių siurblys veiktų pagal tvarkaraštį, jis turi būti įjungtas ir įkrautas. Nenaudokite įrenginio, kuris buvo vandenyje, o taip pat jei jo įkrovimo bazė, akumuliatorius, maitinimo kabelis ir (arba) kištukas yra pažeisti. Jokiu būdu nebandykite patys išardyti ir (arba) taisyti įrenginio. Įrenginio remontą turi atlikti kvalifikuotas specialistas. Neleiskite vaikams naudoti dulkių siurblių be suaugusiųjų priežiūros ir (arba) žaisti su juo. Išsamią informaciją galima rasti pilname eksploatavimo vadove, pasiekiamame atsisiųsti iš aeno.com/documents

Įrenginio paruošimas veikimui (B, C pav.)

1. Atidarykite pakuotę ir išimkite įrenginį bei priedus.
2. Nuimkite visas pakavimo medžiagas, apsauginę plėvelę nuo bamperio ir dulkių siurblio šonuose esančius kamščius.
3. Pritvirtinkite šoninį šepetį.

4. Įkrovimo bazę padėkite ant lygaus, stabilaus, horizontalaus paviršiaus.

DĖMESIO! Įsitinkite, kad į savaiminio valymo stotelę įdėtas dulkių surinkimo maišelis, o stotelės antvožas sandariai uždarytas.

5. Prijunkite įkrovimo bazę prie elektros tinklo, įkišdami maitinimo kabelio kištuką į ant bazės esančią jungtį, o maitinimo kabelio kištuką – į elektros lizdą.

6. Įsitinkite, kad konteineris įdėtas į dulkių siurblio korpusą, ir pereikite prie įkrovimo. Sujunkite konteinerio kontaktus ir įkrovimo bazės kontaktus, kaip parodyta **C** paveiksle. Jei dulkių siurblys teisingai padėtas, ant bazės esantis šviesos diodas pradės mirksėti. Pasibaigus įkrovimui, šviesos diodas švytės nepertraukiamai.

Dulkių siurblio valdymas ant korpuso esančiais mygtukais

DĖMESIO! Prieš pradėdami eksploatuoti dulkių siurblij, nuo grindų pašalinkite visus pavojingus objektus, maitinimo kabelius ir vertingus daiktus.

Paspauskite ir 3 sekundes palaikykite mygtuką „Pradėti/Sustabdyti“ , kad įjungtumėte maitinimą. Dulkių siurblys pereis į budėjimo režimą. Pasirinkite valymo tipą:

1. **valymas sausuoju būdu.** Norėdami paleisti valymą, paspauskite mygtuką „Pradėti/Sustabdyti“;

2. **valymas sausuoju ir šlapiuoju būdu (D pav.).** Išimkite konteinerį iš dulkių siurblio korpuso, iš anksto užspaudę ant konteinerio esantį fiksatorių. Atidarykite vandens rezervuarą, papildykite bent 2/3 rezervuaro talpos išgrynintu vandeniu ir sandariai uždarykite vožtuvą. Prie modulio pritvirtinkite audinio antdėklą. Įtvirtinkite modulį su antdėklu ant konteinerio. Įdėkite konteinerį atgal į dulkių siurblio korpusą. Įrenginys paruoštas valymui būdu. Norėdami paleisti valymą, paspauskite mygtuką „Pradėti/Sustabdyti“. Galima papildomai valdyti vandens padavimą per **AENO** programėlę.

Norėdami pristabdyti valymą, pakartotinai paspauskite mygtuką „Pradėti/Sustabdyti“. Jei 10 minučių neatliekami jokie veiksmai, dulkių siurblys pereina į miego režimą, visi indikatoriai užgessta. Tęsti valymą galima dar kartą paspaudus mygtuką „Pradėti/Sustabdyti“. Paspaudus mygtuką „Bazė“ , dulkių siurblys grįžta į įkrovimo bazę, kad įsikrautų.

PASTABA. Pasibaigus valymui, o taip pat jei akumuliatoriaus įkrova yra žema, dulkių siurblys automatiškai grįžta į bazę, kad įsikrautų. Po įkrovimo dulkių siurblys tęs valymą nuo tos vietos, kurioje jis buvo nutrauktas.

Prijungimas prie AENO mobiliosios programėlės

- Prijunkite išmanųjį telefoną prie Wi-Fi tinklo (2,4 GHz).
- Prijunkite įkrovimo bazę prie elektros tinklo. Įsitikinkite, kad konteineris įdėtas į dulkių siurblio korpusą. Sujunkite konteinerio kontaktus ir bazės kontaktus.
- Prisijunkite prie savo **AENO** programėlės paskyros arba užregistruokite naują. Programėlę galima atsisiųsti iš Google Play arba App Store.
- Programėlės pagrindiniame ekrane paspauskite „Pridėti įrenginį“ arba „+“ ir „Pridėti įrenginį“. Atsidariusiame lange pasirinkite kategoriją „Dulkių siurblys“.

PASTABA. Pasirodžius sistemos pasirinkimo prašymams įjungti bet kokias išmaniojo telefono funkcijas, įvykdykite juos.

- Įveskite jūsų Wi-Fi tinklo pavadinimą ir slaptažodį, jei laukai neužpildomi automatiškai. Paspauskite „Kitas“.
- Dulkių siurblio valdymo skydelyje paspauskite ir palaikykite mygtuką „Bazė“, kol mygtuko indikatorius pradės mirksėti. Išmaniojo telefono ekrane pažymėkite langelį „Patvirtinti“ ir paspauskite „Kitas“.
- Prijunkite savo išmanųjį telefoną prie Wi-Fi prieigos taško, pavadinto „Smart Life – XXXX“. Grįžkite į programėlę ir palieskite „Prijungti“.
- Palaukite, kol pasirodys ekranas „Automatinė paieška“ ir pranešimas „Sėkmingai pridėti įrenginiai: 1“. Palieskite „Atlikta“.

PASTABA. Jei nepavyksta prijungti įrenginį prie programėlės, įsitikinkite, kad jis prijungtas prie maitinimo šaltinio, įjungtas ir įkrautas, patikrinkite Wi-Fi maršrutizatoriaus nustatymus, naudodami nuorodą aeno.com/router-help, ir pakartokite prijungimą.

Dulkių surinkimo maišelio keitimas (E pav.)

DĖMESIO! Iš anksto atjunkite įkrovimo bazę nuo elektros tinklo.

1. Atidarykite savaiminio valymo stotelės antvožą.
2. Ištraukite maišelį, patraukdami kartoninį uždorį.

- Įdiekite naują maišelį, kaip parodyta paveiksle. Įsitinkite, kad uždoryje esanti įsiurbimo anga atidaryta. Sandariai uždarykite stotelės antvožą.

Įkrovimo stotelės šviesos diodų indikatorius būsenos

Indikatorius	Būseną	Aprašymas
Baltas	Šviečia	Įkrovimas baigtas, bazė veikia budėjimo režimu
	Mirksi	Vyksta įkrovimas; robotas išmeta šiukšles į savaiminio valymo stotelę
	Mirksi (3 kartus)	Bazė prijungta prie elektros tinklo
Raudonas	Šviečia	Nėra dulkių surinkimo maišelio, arba jis neteisingai įdiegtas; stotelės antvožas neuždarytas arba blogai uždarytas.
	Mirksi	Įrenginio gedimas
	Nešviečia	Įrenginys išjungtas ir atjungtas nuo elektros tinklo

Siurblio priežiūra (F pav.)

- Išimkite konteinerį iš dulkių siurblio korpuso.
 - Iš vandens rezervuaro išpilkite skysčio likučius.
 - Iškratykite dulkių rezervuaro turinį į šiukšliadėžę.
 - HEPA filtrą ir išankstinio gryninimo filtrą išvalykite sausu šepetėliu arba servetėle.
- DĖMESIO!** Neplaukite dulkių rezervuaro ir HEPA filtro vandeniu.
- Nuimkite ir šiltu vandeniu išplaukite šoninį šepetį ir audinio antdėklą.
 - Pašalinkite plaukus ir šiukšles nuo ratukinio šepetio naudodami priežiūros šepetį, pridėdamą pakuotėje.

Išdžiovinkite įrenginio komplektuojančias dalis atokiau nuo šildymo prietaisų. Prieš pakartotinai įrengdami įrenginį, įsitinkite, kad visos dalys visiškai išdžiūvo.

Trikčių šalinimas

- Dulkių siurblys neįkraunamas: įkrovimo bazė neprijungta prie elektros tinklo; ant bazės ir (arba) dulkių siurblio konteinerio esančių kontaktų užteršimas. Turite patikrinti maitinimo kabelio prijungimą prie bazės ir elektros tinklo, o taip pat nušluostyti kontaktus sausu ir minkštu audiniu.

2. Dulkių siurblys grįžta į bazę įsikrauti prieš valymo pabaigą: akumuliatoriaus įkrova yra mažesnė nei 20 %. Turite įkrauti dulkių siurblij.
3. Sumažėjo įsiurbimo galia: dulkių rezervuaras yra užpildytas; užsiteršė filtrai ir (arba) ratukinis šepetys. Turite išvalyti dulkių rezervuarą, filtrą ir (arba) ratukinį šepetį.

DĖMESIO! Jei nė vienas iš galimų šalinimo būdų nepadėjo išspręsti jūsų problemos, kreipkitės į tiekėją arba techninės priežiūros centrą. Neardykite ir nebandykite patys taisyti įrenginio.

Bendrovė ASBISC pasilieka sau teisę modifikuoti įrenginį ir įtraukti į šį dokumentą pataisas ir pakeitimus iš anksto nepranešusi naudotojams. Pagaminimo datą žr. ant pakuotės.

Garantinis laikotarpis ir tarnavimo laikas yra 2 metai nuo gaminio įsigijimo datos.

Informacija apie gamintoją: ASBISC Enterprises PLC, lapetou, 1, Agios Athanasios, 4101, Limassol, Cyprus (Kipras). Pagaminta Kinijoje.

Aktualią informaciją ir išsamius įrenginio aprašymą, o taip pat prijungimo instrukciją, sertifikatus, informaciją apie bendrovę, kurios priima pretenzijas dėl kokybės ir garantijos, galima atsisiųsti adresu aeno.com/documents. Visi nurodyti prekių ženklai ir jų pavadinimai yra jų atitinkamų savininkų nuosavybė.

NLD De **AENO™ ARC0004S** Robotstofzuiger is een huishoudelijk apparaat voor automatische reiniging van het ruimte.

Technische specificaties

Robotstofzuiger. Parameters op de ingang: 19 V (DC), 1,0 A, 19,0 W (max.). Accu: niet-ervangbare Li-ion; 14,4 V; 5200 mA h. Uitstraling vermogen: +17 dBm / 50,1 mW. Oplaadtijd: ongeveer 4,5 uur. Bedrijfstijd na volledige oplading: tot 250 min. Zuigkracht: tot 4 kPa. Aantal zuigmodus: 4. Het gebied van reiniging: ≤ 300 m². Type reiniging: stomerij, natte. Container: stofreservoir – 300 ml, waterreservoir – 300 ml. Aantal watertoevoer niveaus: 3. Maximale hoogte van het te overwinnen obstakel: 20 mm. Geluidsniveau: ≤ 68 dB. Bediening: mechanisch, via de app en spraakassistent. Afmeting: Ø 350, hoogte 98 mm. Lengte netsnoer: 1,2 m. Bedrijfsomstandigheden: temperatuur 0...+45 °C, relatieve vochtigheid ≤ 90 % (geen condensatie). Opslagcondities: temperatuur 0...+70 °C, relatieve vochtigheid ≤ 90 % (geen condensatie).

Oplaadstation (met een gecombineerd zelfreinigend station). Ingangsparameters: 200–240 V (AC), 50/60 Hz, 1000,0 W. Geluidsniveau: ≤ 75 dB. Het volume van de automatische stofreservoir: 3 l. Afmeting (L×B×H): 280×193×320 mm. Type stekker: C.

Verpakkingsinhoud (afb. A)

AENO™ ARC0004S Robotstofzuiger (1), oplaadstation met een gecombineerd zelfreinigend station (2), stofzak (3) (3 stuks), reservoir (4), stofdoekmodule (5), stoffen pad (6) (2 stuks), zijborstel (7) (2 stuks), HEPA-filter (8) (2 stuks), voorfilter (9) (1 stuk), netsnoer (10), borstel voor stofzuiger onderhoud (11), korte gebruikershandleiding.

Als u vragen hebt of problemen ondervindt bij het gebruik van uw AENO-apparaat, neem dan contact op met het ondersteuningsteam via e-mail op support@aeno.com of online chat op aeno.com/service-and-warranty. Specialisten kunnen u helpen bij het uitzoeken, zodat u geen tijd en moeite hoeft te verspillen aan een bezoek aan een winkel.

Regels voor veilig gebruik

Lees dit document zorgvuldig door voordat u het apparaat in gebruik neemt. De stofzuiger is alleen bedoeld voor gebruik in een huishoudelijke omgeving. Gebruik de stofzuiger niet buitenshuis. De stofzuiger is niet bedoeld voor het opzuigen van bouwstof en vullis, ontvlambare en/of vluchtige stoffen, rokende en/of brandende materialen, of scherpe voorwerpen. Voordat u het apparaat in gebruik neemt, dient u te controleren of de in de technische documentatie aangegeven nominale voltage en frequentie overeenkomen met het elektriciteitsnet. Laad het apparaat minstens 5,5 uur op voor het eerste gebruik. Gebruik alleen originele door de fabrikant aanbevolen accu, oplaadstation, accessoires, verbruiksartikelen en/of reserveonderdelen. Laat het apparaat niet zonder toezicht aanzetten. Sluit het apparaat niet met natte handen aan op het elektriciteitsnet. Leg niets op de stofzuiger. Houd huisdieren uit de buurt van het apparaat wanneer het in werking is. Plaats het apparaat niet waar het gemakkelijk kan omvallen. Als de behuizing van de stofzuiger tijdens het opladen te heet wordt, moet u het opladen stoppen en contact opnemen met een servicecentrum. Het waterreservoir mag alleen met gezuiverd water worden gevuld. Voeg geen aroma, wasmiddelen, alcohol of heet water toe aan het waterreservoir. Voer geen natte reiniging uit op tapijten. Om volgens het tijdschema te werken, moet de stofzuiger worden aanzetten en opgeladen. Gebruik geen apparaat dat in het water heeft gelegen of waarvan het oplaadstation, accu, netsnoer en/of steekcontact beschadigd zijn. Probeer nooit zelf het apparaat te demonteren en/of te repareren. De reparatie van het apparaat moet worden uitgevoerd door een gekwalificeerde specialist. Laat kinderen de stofzuiger niet gebruiken zonder toezicht van een volwassene en/of ermee spelen. Gedetailleerde informatie vindt u in de volledige bedieningshandleiding, die u kunt downloaden op aeno.com/documents.

Het apparaat voorbereiden op gebruik (afb. B, C)

1. Open de verpakking en verwijder het apparaat en de accessoires.

2. Verwijder alle verpakkingsmaterialen, beschermfolie van de bumper en pluggen aan de zijkanten van de stofzuiger.
3. Bevestig de zijborstel.
4. Plaats het oplaadstation op een vlakke, stabiele, horizontale ondergrond.
WAARSCHUWING! Zorg ervoor dat er een stofzak in het zelfreinigend station is geplaatst en dat het deksel van het station goed gesloten is.
5. Sluit het oplaadstation aan op het lichtnet door de stekker van het netsnoer in de aansluiting op de basis en het steekcontact van het netsnoer in het stopcontact te steken.
6. Zorg ervoor dat het reservoir in de behuizing van de stofzuiger is geplaatst en ga over tot opladen. Verbind de contacten op de houder met de contacten op het oplaadstation zoals aangegeven in afbeelding **C**. Als de stofzuiger correct is geplaatst, zal de LED op de basis knipperen. Als het opladen klaar is, de LED continu licht.

Bediening van de stofzuiger met behulp van de knoppen op de behuizing

WAARSCHUWING! Voordat u de stofzuiger gebruikt, verwijdt van de vloer gevaarlijke voorwerpen, netsnoeren, waardevolle spullen.

Houd de Start/Stop-knop  3 seconden ingedrukt om het apparaat aanzetten. De stofzuiger gaat in stand-by. Selecteer het type reiniging:

1. **stomerij.** Druk op de Start/Stop-knop om de reiniging te starten;
2. **stomerij en natte reiniging** (afb. **D**). Verwijder het reservoir van de stofzuiger door eerst de sluiting op het reservoir vast te klemmen. Open het waterreservoir, vul ten minste $\frac{2}{3}$ van de inhoud van het reservoir met behandeld water en sluit de klap stevig. Bevestig de stoffen pad op de module. Vastmaken de module met de pad op de container. Plaats het reservoir terug in de stofzuiger. Het apparaat is klaar voor reiniging. Druk op de Start/Stop-knop om de reiniging te starten. Bovendien kunt u de watertoevoer regelen via de **AENO**-app.

Druk nogmaals op de Start/Stop-knop om het reinigen te pauzeren. Als gedurende 10 minuten geen handeling wordt verricht, gaat de stofzuiger in de slaapstand en gaan alle indicatoren uit. Hervat de reiniging door nogmaals op

de Start/Stop-knop te drukken. Na het indrukken van de knop "Base"  keert de stofzuiger terug naar het oplaadstation.

OPMERKING. Automatisch keert de stofzuiger terug naar het oplaadstation nadat het reinigen is voltooid, evenals wanneer de batterij bijna leeg is. Na het opladen hervat de stofzuiger het reinigen vanaf het punt waar het werd onderbroken.

Verbinding maken met de mobiele app van AENO

- Sluit uw smartphone aan op een Wi-Fi-netwerk (2,4 GHz).
- Sluit het oplaadstation aan op het elektriciteitsnet. Zorg ervoor dat het reservoir in het behuizing van de stofzuiger is geplaatst. Verbind de contacten op de container met de contacten op het station.
- Log in op uw **AENO**-app account of registreer een nieuwe. U kunt de app downloaden via Google Play of de App Store.
- Druk in het beginscherm van de app op "Apparaat toevoegen" of "+" en "Apparaat toevoegen". Selecteer in het geopende venster de categorie "Stofzuiger".

OPMERKING. Als het systeem u vraagt om functies op uw smartphone te activeren, doe dat dan.

- Voer de naam en het wachtwoord van uw Wi-Fi-netwerk in als de velden niet automatisch worden ingevuld. Druk op "Verder".
- Houd op het bedieningspaneel van de stofzuiger de knop "Base" ingedrukt totdat de indicator van de knop knippert. Vink op het scherm van de smartphone het vakje "Bevestigen" aan en druk op "Volgende".
- Verbind uw smartphone met de Wi-Fi hotspot genaamd 'Smart Life – XXXX'. Ga terug naar de app en tik op 'Verbinden'.
- Wacht tot het scherm 'Automatisch zoeken' verschijnt en de melding 'Met succes apparaten toegevoegd: 1' verschijnt. Tik op 'Gereed'.

OPMERKING. Als de verbinding met de app mislukt, controleer dan of het apparaat is aangesloten op een stroomvoorziening, aangezet en opgeladen is, controleer de instellingen van de Wi-Fi-router op aeno.com/nl/router-help en maak opnieuw verbinding.

Vervanging van de stofzak (afb. E)

WAARSCHUWING! Koppel het oplaadstation vooraf los van het elektriciteitsnet.

1. Open het deksel van het zelfreinigend station.
2. Verwijder de zak door aan de kartonnen sluiting te trekken.
3. Plaats een nieuwe zak zoals aangegeven in de afbeelding. Zorg ervoor dat de zuigopening op de sluiting open is. Sluit het deksel van het station goed af.

LED-status van het oplaadstation

Indicator	Toestand	Beschrijving
Wit	Licht	Het opladen is voorbij, het oplaadstation staat in stand-by
	Knippert	Laad proces; robot dumpst vullis in zelfreinigend station
	Knippert (3 keer)	Het oplaadstation is aansluiten op het elektriciteitsnet
Rood	Licht	Stofzak ontbreekt of is niet goed aangebracht; het deksel van het station is niet of slecht gesloten
	Knippert	Apparaat defect
	Licht niet	Het apparaat is uitgeschakeld en losgekoppeld van het elektriciteitsnet

Stofzuiger onderhoud (afb. F)

1. Verwijder het reservoir van de stofzuiger.
2. Leeg de resterende vloeistof uit de watertank.
3. Leeg de inhoud van het reservoir in de afvalbak.
4. Reinig het HEPA-filter en het voorfilter met een droge borstel of doek.

WAARSCHUWING! Was het stofreservoir en het HEPA-filter niet met water.

5. Verwijder en spoel de zijborstel en de stoffen pad met warm water.

6. Verwijder haren en vuil van de rolborstel met de bij de stofzuiger geleverde borstel voor stofzuiger onderhoud.

Droog de componenten van het apparaat uit de buurt van verwarmingsapparaten. Voordat u opnieuw installeert, moet u ervoor zorgen dat alle onderdelen volledig droog zijn.

Problemen oplossen

1. De stofzuiger laadt niet op – het oplaadstation niet aangesloten op het elektriciteitsnet; vuile contacten op het station en/of cleaner container. Controleer de aansluiting van het netsnoer op het oplaadstation en op het lichtnet en veeg de contacten af met een droge, zachte doek.
2. De reiniger keert terug naar het oplaadstation om te worden opgeladen voor het einde van de reiniging – de lading van de accu is minder dan 20 %. Je moet de stofzuiger opladen.
3. De zuigkracht is afgenomen – het stofreservoir is vol; het filter en/of de rolborstel is verstopt. Het stofreservoir, het filter en/of de rolborstel moeten worden gereinigd.

WAARSCHUWING! Als geen van de mogelijke oplossingen het probleem oplost, neemt dan contact op met uw leverancier of servicecentrum. Haal het apparaat niet uit elkaar en probeer het niet zelf te repareren.

ASBISC behoudt zich het recht voor het apparaat te modificeren en wijzigingen en aanpassingen in dit document aan te brengen zonder voorafgaande kennisgeving aan de gebruikers.

De garantieperiode en levensduur bedraagt 2 jaar vanaf de datum van aankoop van het product.

Informatie over de fabrikant: ASBISC Enterprises PLC, Iapetou, 1, Agios Athanasios, 4101, Limassol, Cyprus. Gemaakt in China. Zie verpakking voor productiedatum.

Actuele informatie en een gedetailleerde beschrijving van het apparaat, evenals aansluitinstructies, certificaten, informatie over bedrijven die kwaliteitsclaims accepteren en garanties, kunnen worden gedownload op aeno.com/documents. Alle vermelde handelsmerken en merknamen zijn eigendom van hun respectieve eigenaars.

POL Odkurzacz automatyczny **AENO™ ARC0004S** to urządzenie domowe przeznaczone do automatycznego sprzątania.

Specyfikacja

Odkurzacz automatyczny. Parametry wejściowe: 19 V (DC), 1,0 A, 19,0 W (maks.). Akumulator: niewymienny litowo-jonowy; 14,4 V; 5200 mA h. Moc emisyjna: +17 dBm / 50,1 mW. Czas ładowania: około 4,5 god. Czas pracy po pełnym naładowaniu: do 250 min. Siła ssania: do 4 kPa. Ilość trybów ssania: 4. Powierzchnia do sprzątania: ≤ 300 m². Rodzaj czyszczenia: na sucho, na mokro. Pojemnik: pojemnik na kurz: 300 ml, pojemnik na wodę: 300 ml. Liczba poziomów dostarczania wody: 3. Maksymalna wysokość pokonywanej przeszkody: 20 mm. Poziom hałas: ≤ 68 dB. Sterowanie: mechaniczne, poprzez aplikację i asystenta głosowego. Rozmiar: Ø 350×98 mm. Długość kabla zasilającego: 1,2 m. Warunki pracy: temperatura 0...+45 °C, wilgotność względna ≤ 90 % (bez kondensacji). Warunki przechowywania: temperatura 0...+70 °C, wilgotność względna ≤ 90 % (bez kondensacji).

Stacja ładująca (z połączoną stacją samoczyszczącą). Parametry wejściowe: 200–240 V (AC), 50/60 Hz, 1000,0 W. Poziom hałas: ≤ 75 dB. Automatyczny pojemnik na kurz: 3 l. Rozmiar (Dł.×Szer.×Wys.): 280×193×320 mm. Typ wtyczki: C.

Zawartość zestawu (rys. A)

Odkurzacz automatyczny **AENO™ ARC0004S** (1), stacja ładująca z zespoloną stacją samoczyszczącą (2), worek na kurz (3) (3 szt.), pojemnik (4), moduł ściereczki z tkaniny (5), ściereczka z tkaniny (6) (2 szt.), szczotka boczna (7) (2 szt.), filtr HEPA (8) (2 szt.), filtr wstępny (9) (1 szt.), przewód zasilający (10), szczotka do pielęgnacji odkurzacza (11), skrócona instrukcja obsługi.

W przypadku jakichkolwiek pytań lub trudności w korzystaniu z urządzenia AENO należy skontaktować się z zespołem pomocy technicznej za pośrednictwem poczty elektronicznej pod adresem support@aeno.com, lub czatu online pod adresem aeno.com/service-and-warranty. Specjaliści pomogą Ci i nie będziesz musiał tracić czasu i wysiłku na odwiedzanie sklepu.

Zasady bezpiecznego użytkowania

Przeczytaj uważnie ten dokument przed użyciem urządzenia. Odkurzacz jest przeznaczony wyłącznie do użytku w warunkach domowych. Nie należy używać odkurzacza na zewnątrz. Oczyszczacz nie jest przeznaczony do zbierania kurzu i gruzu budowlanego, substancji łatwopalnych i/lub lotnych, materiałów palących się i/lub płonących oraz ostrych przedmiotów. Przed wykorzystaniem urządzenia należy sprawdzić, czy napięcie znamionowe i częstotliwość znamionowa podane w dokumentacji technicznej są zgodne z parametrami sieci zasilającej. Przed pierwszym użyciem ładuj urządzenie przez co najmniej 5,5 godziny. Należy używać wyłącznie oryginalnych i zalecanych przez producenta akumulatorów, stacji ładującej, akcesoriów, materiałów eksploatacyjnych i/lub części zamiennych. Nie należy pozostawiać włączonego urządzenia bez nadzoru. Nie należy podłączać urządzenia do zasilania mokrymi rękami. Nie kładź niczego na odkurzaczu. Trzymaj zwierzęta domowe z dala od urządzenia podczas jego pracy. Nie należy umieszczać urządzenia w miejscu, w którym może się łatwo przewrócić. Jeśli korpus odkurzacza stanie się zbyt gorący podczas ładowania, należy przerwać proces ładowania i skontaktować się z centrum serwisowym. Zbiornik wody może być napełniany wyłącznie wodą oczyszczoną. Do zbiornika wody nie należy dodawać środków zapachowych, detergentów, alkoholi ani gorącej wody. Nie należy czyścić na mokro dywanów. Aby odkurzacz działał zgodnie z harmonogramem, musi być włączony i naładowany. Nie używaj urządzenia, które było w wodzie lub jeśli jego stacja ładująca, bateria, kabel zasilający i/lub wtyczka są uszkodzone. Nigdy nie należy podejmować prób samodzielnego demontażu i/lub naprawy urządzenia. Naprawy urządzenia muszą być przeprowadzane przez wykwalifikowanego technika. Nie pozwalaj dzieciom korzystać z odkurzacza bez nadzoru dorosłych i/lub bawić się nim. Szczegółowe informacje można znaleźć w pełnej instrukcji obsługi, dostępnej do pobrania na stronie aeno.com/pl/documents.

Przygotowanie urządzenia do pracy (rys. B, C)

1. Otwórz opakowanie i wyjmij urządzenie oraz akcesoria.

2. Usuń wszystkie materiały opakowaniowe, folię ochronną ze zderzaka i zaślepki po bokach odkurzacza.
 3. Zamocuj szczotkę boczną.
 4. Umieść stację ładującą na płaskiej, stabilnej, poziomej powierzchni.
- UWAGA!** Upewnij się, że w stacji samoczyszczącej zamontowany jest worek na kurz i że pokrywa stacji jest szczelnie zamknięta.
5. Podłącz stację ładującą do sieci elektrycznej, wkładając wtyczkę kabla zasilającego do gniazda w stacji, a wtyczkę kabla zasilającego do gniazda sieciowego.
 6. Upewnij się, że pojemnik jest włożony do korpusu odkurzacza i przejdź do ładowania. Połącz styki na pojemniku ze stykami na stacji ładującej, jak pokazano na zdjęciu **C**. Jeśli odkurzacz jest ustawiony prawidłowo, dioda LED na stacji będzie migać. Po zakończeniu ładowania dioda LED będzie świecić w sposób ciągły.

Sterowanie odkurzaczem za pomocą przycisków na korpusie

UWAGA! Przed użyciem odkurzacza usuń z podłogi wszelkie niebezpieczne przedmioty, przewody zasilające i cenne przedmioty.

Naciśnij i przytrzymaj przycisk „Zacząć/Kończyć”  przez 3 sekundy, aby włączyć zasilanie. Odkurzacz przejdzie w tryb czuwania. Wybierz rodzaj czyszczenia:

1. **czyszczenie na sucho.** Naciśnij przycisk „Zacząć/Kończyć”, aby rozpocząć czyszczenie;
2. **czyszczenie na sucho i mokro** (rys. **D**). Wyjmij pojemnik z korpusu odkurzacza, najpierw zaciskając zatrzask na pojemniku. Otwórz zbiornik na wodę, napełnij oczyszczoną wodę co najmniej 2/3 objętości zbiornika i szczelnie zamknij zawór. Przymocuj ściereczkę z tkaniny do modułu. Przymocuj moduł ze ściereczką do pojemnika. Włóż pojemnik z powrotem do obudowy odkurzacza. Urządzenie jest gotowe do czyszczenia. Naciśnij przycisk „Zacząć/Kończyć”, aby rozpocząć czyszczenie. Dodatkowo dopływem wody można sterować z poziomu aplikacji **AENO**.

Naciśnij ponownie przycisk „Zacząć/Kończyć”, aby wstrzymać czyszczenie. Jeśli przez 10 minut nie zostanie wykonana żadna czynność, odkurzacz przechodzi w tryb uśpienia i wszystkie wskaźniki gasną. Możesz wznowić czyszczenie, naciskając ponownie przycisk „Zacząć/Kończyć”. Po naciśnięciu przycisku „Stacja”  odkurzacz wraca do stacji w celu naładowania.

UWAGA. Odkurzacz automatycznie wraca do stacji, aby naładować się po zakończeniu sprzątanania i gdy akumulator jest na wyczerpaniu. Po naładowaniu odkurzacz wznowi sprzątananie od miejsca, w którym zostało przerwane.

Łączenie się z aplikacją mobilną AENO

- Podłącz swój smartfon do sieci Wi-Fi (2,4 GHz).
- Podłączyć stację ładującą do sieci elektrycznej. Upewnij się, że pojemnik jest włożony do obudowy odkurzacza. Połącz styki na pojemniku ze stykami na stacji.
- Zaloguj się na swoje konto w **AENO** App lub zarejestruj nowe. Aplikację można pobrać z Google Play lub App Store.
- Na ekranie głównym aplikacji naciśnij „Dodaj urządzenie” lub „+” i „Dodaj urządzenie”. W otwartym oknie wybierz kategorię „Odkurzacz”.

UWAGA. Jeśli system poprosi Cię o aktywację jakichkolwiek funkcji w smartfonie, zrób to.

- Wprowadź nazwę i hasło sieci Wi-Fi, jeśli pola nie zostaną wypełnione automatycznie. Naciśnij „Dalej”.
- Na panelu sterowania odkurzacza naciśnij i przytrzymaj przycisk „Stacja”, aż kontrolka przycisku zacznie migać. Na ekranie smartfona zaznacz pole „Potwierdź” i naciśnij „Dalej”.
- Podłącz swój smartfon do hotspotu Wi-Fi o nazwie „Smart Life – XXXX”. Wróć do aplikacji i dotknij „Połącz”.
- Poczekaj, aż pojawi się ekran „Automatyczne wyszukiwanie” i komunikat „Pomyślnie dodanych urządzeń: 1”. Kliknij „Gotowe”.

UWAGA. Jeśli połączenie z aplikacją nie powiedzie się, upewnij się, że urządzenie jest podłączone do źródła zasilania, włączone i naładowane, sprawdź ustawienia routera Wi-Fi na stronie aeno.com/pl/router-help i połącz się ponownie.

Wymiana worka na kurz (rys. E)

UWAGA! Wcześniej należy odłączyć stację ładującą od sieci elektrycznej.

1. Otwórz pokrywę stacji samoczyszczącej.
2. Wyjmij worek, pociągając za kartonowe zamknięcie.
3. Zamontuj nowego worka w sposób pokazany na ilustracji. Upewnij się, że otwór ssący na płycie migawki jest otwarty. Zamknij szczelnie pokrywę stacji.

Stan wskaźnika LED stacji ładowania

Wskaźnik	Stan	Opis
Biały	Świeci	Ładowanie zostało zakończone, stacja jest w trybie czuwania
	Miga	Ładowanie w toku; robot zrzuca zanieczyszczenia do stacji samoczyszczącej
	Miga (3 razy)	Stacja jest podłączona do sieci elektrycznej
Czerwony	Świeci	Brak worka na kurz lub jego nieprawidłowe założenie; niedomknięta lub słabo domknięta pokrywa stacji
	Miga	Awaria urządzenia
	Nie świecić	Urządzenie jest wyłączone i odłączone od zasilania

Pielęgnacja odkurzacza (rys. F)

1. Zdejmij pojemnik z obudowy odkurzacza.

2. Wylej resztki płynu ze zbiornika wody.
3. Wyrzuć zawartość ze pojemnika na kurz do kosza na śmieci.

4. Wyczyść filtr HEPA i filtr wstępny za pomocą suchej szczotki lub szmatki.
UWAGA! Nie należy myć pojemnika na kurz i filtra HEPA wodą.
5. Zdejmij i splucz ciepłą wodą szczotkę boczną i ściereczkę z tkaniny.
6. Usuń włosy i zanieczyszczenia ze szczotki walcowej pomocą szczotki pielęgnacyjnej dołączonej do odkurzacza.

Wysusz akcesoria urządzenia z dala od urządzeń grzewczych. Przed ponownym zamontowaniem upewnij się, że wszystkie akcesoria są całkowicie suche.

Rozwiązywanie problemów

1. Odkurzacze nie ładuje się – stacja ładująca nie podłączona do sieci; zabrudzone styki na stacji i/lub pojemniku. Sprawdź podłączenie kabla zasilającego do stacji i do sieci i przetrzyj styki miękką, suchą szmatką.
2. Odkurzacze wraca do stacji w celu naładowania przed zakończeniem czyszczenia – poziom naładowania akumulatora wynosi mniej niż 20 %. Odkurzacze powinien być naładowany.
3. Zmniejszyła się siła ssania – zbiornik na kurz jest pełny; filtr i/lub szczotka walcowa są zatkane. Należy wyczyścić kosz na śmieci, filtr i/lub szczotkę walcową.

UWAGA! Jeśli żadne z możliwych rozwiązań nie rozwiązuje problemu, należy skontaktować się z dostawcą lub centrum serwisowym. Nie należy demontować ani próbować naprawiać urządzenia samodzielnie.

ASBISC zastrzega sobie prawo do modyfikacji urządzenia oraz wprowadzania zmian i modyfikacji w niniejszym dokumencie bez wcześniejszego powiadomienia użytkowników. Data produkcji znajduje się na opakowaniu.

Okres gwarancji i okres użytkowania wynosi 2 lata od daty zakupu produktu.

Informacje o producencie: ASBISC Enterprises PLC, Iapetou, 1, Agios Athanasios, 4101, Limassol, Cyprus (Cypr). Wyprodukowano w Chinach.

Aktualne informacje i szczegółowy opis urządzenia, jak również instrukcje podłączenia, certyfikaty, informacje o firmach akceptujących roszczenia jakościowe i gwarancje, są dostępne do pobrania na stronie aeno.com/documents. Wszystkie znaki towarowe i ich nazwy są własnością odpowiednich właścicieli.

POR O aspirador de pó **AENO™ ARC0004S** é um dispositivo doméstico concebido para limpeza automática.

Dados técnicos

Aspirador de pó robô. Parâmetros na entrada: 19 V (CC), 1,0 A, 19,0 W (máx.). Bateria: não substituível de íons de lítio; 14,4 V; 5200 mA-h. Potência emissora: +17 dBm/ 50,1 mW. Tempo de carregamento: aprox. 4,5 h. Tempo de funcionamento após uma carga completa: até 250 min. Poder de sucção: até 4 kPa. Número de modos de sucção: 4. Área de limpeza: ≤ 300 m². Tipo de limpeza: seca, húmida. Recipiente: coletor de pó – 300 ml, tanque de água – 300 ml. Número de níveis de abastecimento de água: 3. Altura máxima do obstáculo a ser ultrapassado: 20 mm. Nível de ruído: ≤ 68 dB. Controle: mecânico, através da aplicação e assistentes de voz. Tamanho: Ø 350 mm, altura 98 mm. Comprimento do cabo de alimentação: 1,2 m. Condições de funcionamento: Temperatura 0...+45 °C, humidade relativa ≤ 90 % (sem condensação). Condições de armazenamento: Temperatura 0...+70 °C, humidade relativa ≤ 90 % (sem condensação).

Base de carregamento (com estação de auto-limpeza combinada). Parâmetros de entrada: 200–240 V (CA), 50/60 Hz, 1000,0 W. Nível de ruído: ≤ 75 dB. Capacidade automática do coletor de pó: 3 l. Tamanho (C×L×A): 280×193×320 mm. Tipo de ficha: C.

O âmbito da entrega (fig. A)

Aspirador de pó robô **AENO™ ARC0004S** (1), base de carregamento com estação combinada de auto-limpeza (2), saco de pó (3) (3 pç.), recipiente (4), módulo de cobertura de tecido (5), pano de limpeza (6) (2 pç.), escova lateral (7)

Se tiver dúvidas ou dificuldades na utilização do seu dispositivo AENO, contacte a equipa de apoio por e-mail em support@aeno.com ou através do chat online em aeno.com/service-and-warranty. Os especialistas ajudarão a resolver o problema, para não ter de perder tempo e esforço a visitar uma loja.

(2 pç.), filtro HEPA (8) (2 pç.), pré-filtro (9) (1 pç.), cabo de alimentação (10), escova de limpeza do aspirador (11), guia de início rápido.

Regras para uma utilização segura

Leia atentamente este documento antes de utilizar o dispositivo. O aspirador de pó destina-se apenas a uso doméstico. Não utilizar o aspirador de pó ao ar livre. O produto de limpeza não se destina a apanhar pó e resíduos de construção, substâncias inflamáveis e/ou voláteis, fumar e/ou queimar materiais, ou objetos cortantes. Antes de operar o dispositivo, verifique se a tensão nominal e a frequência indicadas na documentação técnica correspondem à rede de alimentação. Carregue o dispositivo durante pelo menos 5,5 horas antes da primeira utilização. Utilize apenas baterias originais recomendadas pelo fabricante, base de carregamento, acessórios, consumíveis e/ou peças sobressalentes. Não deixe o dispositivo ligado sem vigilância. Não ligue o dispositivo à fonte de alimentação com as mãos molhadas. Não coloque nada no aspirador de pó. Mantenha os animais de estimação afastados do dispositivo quando este estiver em funcionamento. Não coloque o dispositivo onde possa cair facilmente. Se o corpo do aspirador se tornar demasiado quente durante o carregamento, pare o processo de carregamento e contacte um centro de serviço. O tanque de água só pode ser enchido com água purificada. Não adicionar fragrâncias, detergentes, álcool ou água quente ao tanque de água. Não faça a limpeza húmida nas alcatifas. O aspirador de pó deve ser ligado e carregado para funcionar segundo um horário. Não utilize um dispositivo que tenha estado na água ou se a sua base de carregamento, bateria, cabo de alimentação e/ou ficha estiverem danificados. Nunca tente desmontar e/ou reparar o dispositivo por conta própria. As reparações do dispositivo devem ser efetuadas por um técnico qualificado. Não permita que as crianças utilizem o aspirador sem a supervisão de um adulto e/ou brinquem com o dispositivo. Informação detalhada pode ser encontrada no manual de utilização completo, disponível para carregamento em aeno.com/documents.

Preparar o dispositivo para o funcionamento (fig. B, C)

1. Abra a embalagem e retire o dispositivo e os acessórios.
2. Remova todos os materiais de embalagem, película protetora do pára-choques e tampões nas laterais do aspirador.
3. Fixe a escova lateral.
4. Coloque a base de carga sobre uma superfície plana, estável e horizontal.

ADVERTÊNCIA! Certifique-se de que um saco do pó é colocado na estação de auto-limpeza e que a cobertura da estação está bem fechada.

5. Ligue a base de carregamento à rede, inserindo a ficha do cabo de alimentação na tomada da base e a ficha do cabo de alimentação na tomada de alimentação.
6. Certifique-se de que o recipiente é inserido no corpo do aspirador e proceda ao carregamento. Ligue os contactos do recipiente aos contactos da base de carregamento, como mostra a figura C. Se o aspirador estiver posicionado corretamente, o LED na base piscará. Quando a carga estiver completa, o LED acender-se-á de forma constante.

Controle o aspirador de pó utilizando os botões do corpo

ADVERTÊNCIA! Remova quaisquer objetos perigosos, cabos de alimentação e objetos de valor do chão antes de utilizar o aspirador.

Mantenha premido o botão "Start/Stop"  durante 3 segundos para ligar o dispositivo. O aspirador de pó entrará em modo de espera. Selecione o tipo de limpeza:

1. **limpeza a seco.** Prima o botão "Start/Stop" para iniciar a limpeza;
2. **limpeza a seco e húmido** (fig. D). Retire o recipiente do corpo do aspirador de pó, apertando primeiro o fecho do recipiente. Abra o tanque de água, encha pelo menos 2/3 da capacidade do tanque com água tratada e feche firmemente a válvula. Fixe o pano de limpeza ao módulo. Fixe o módulo com a pano de limpeza ao recipiente. Insira o recipiente novamente no corpo do aspirador de pó. O dispositivo está pronto para a limpeza. Prima o botão

"Start/Stop" para iniciar a limpeza. Além disso, o abastecimento de água pode ser controlado a partir do aplicativo **AENO**.

Prima novamente o botão "Start/Stop" para interromper a limpeza. Se nenhuma operação for realizada durante 10 minutos, o aspirador entra em modo de sono e todos os indicadores saem. Retome a limpeza pressionando novamente o botão "Start/Stop". Depois de premir o botão "Base"  o aspirador volta à base para carregamento.

NOTA. O aspirador volta automaticamente à base para recarregar quando tiver terminado a limpeza e quando a bateria estiver fraca. Após a recarga, o aspirador de pó retomará a limpeza de onde foi interrompido.

Ligação ao aplicativo móvel AENO

- Ligue o seu smartphone a uma rede Wi-Fi (2,4 GHz).
- Ligue a base de carregamento à rede elétrica. Certifique-se de que o recipiente é inserido no corpo do aspirador de pó. Ligue os contactos no contentor aos contactos na base.
- Entre na sua conta no aplicativo **AENO** ou registe uma nova conta. Pode descarregar o aplicativo a partir do Google Play ou da App Store.
- A partir do ecrã inicial do aplicativo, prima "Adicionar dispositivo" ou "+" e "Adicionar dispositivo". Na janela que se abre, selecione a categoria "Aspirador de pó".

NOTA. Se for solicitado pelo sistema a ativar quaisquer funções no seu smartphone, faça-o.

- Introduza o nome da sua rede Wi-Fi e palavra-passe se os campos não forem preenchidos automaticamente. Prima "Seguinte".
- No painel de controlo do aspirador de pó, mantenha premido o botão "Base" até a luz do botão piscar. No ecrã do smartphone, assinala a corpo "Confirmar" e prima "Seguinte".
- Ligue o seu smartphone ao ponto de acesso Wi-Fi chamado "Smart Life – XXXX". Volte ao aplicativo e toque em "Ligar".

- Aguarde até aparecer o ecrã "Pesquisa automática" e a mensagem "Dispositivos adicionados com êxito: 1". Toque em "Feito".

NOTA. Se a ligação ao aplicativo falhar, certifique-se de que o dispositivo está ligado a uma fonte de energia, ligado e carregado, verifique as definições do roteador Wi-Fi em aeno.com/router-help e volte a ligar.

Substituição do saco do pó (fig. E)

ADVERTÊNCIA! Desligue previamente a base de carregamento da rede.

1. Abra a tampa da estação de auto-limpeza.
2. Retire o saco puxando o fecho de papelão.
3. Coloque um novo saco, tal como se mostra na ilustração. Certifique-se de que a abertura de sucção na placa de obturador está aberta. Feche firmemente a cobertura da estação.

Estado dos LEDs da base de carregamento

Indicador	Estado	Descrição
Branco	Acende	O carregamento terminou, a base está em modo de espera
	Pisca	Carregamento em curso; robô despeja os detritos na estação de auto-limpeza
	Pisca (3 vezes)	A base está ligada à rede elétrica
Vermelho	Acende	Saco de pó em falta ou mal montado; cobertura da estação não fechada ou mal fechada
	Pisca	Falha do dispositivo
	Não acende	O dispositivo é desligado e desconectado da fonte de alimentação

Cuidados com o aspirador de pó (fig. F)

1. Retire o recipiente do corpo do aspirador de pó.
2. Esvazie qualquer líquido residual do tanque de água.

3. Esvazie o conteúdo do coletor de pó para o caixote do lixo.
4. Limpe o filtro HEPA e o pré-filtro com uma escova ou pano seco.

ADVERTÊNCIA! Não lave o coletor de pó e o filtro HEPA com água.

5. Remova e enxague a escova lateral e ao pano de limpeza com água morna.
6. Remova o cabelo e detritos de escova de rolo com a escova de cuidado fornecida com o aspirador.

Permita que os acessórios sequem longe dos aquecedores. Certifique-se de que todas as peças estão completamente secas antes de reinstalar.

Resolução de problemas

1. O produto de limpeza não irá carregar – base de carregamento não ligada à rede; contactos sujos na base e/ou recipiente mais limpo. Verifique a ligação do cabo de alimentação à base e à rede e limpe os contactos com um pano seco e macio.
2. O aspirador regressa à base para ser recarregado antes do fim da limpeza – a carga da bateria é inferior de 20 %. O aspirador de pó deve ser carregado.
3. O poder de sucção diminuiu – o recipiente do pó está cheio; o filtro e/ou a escova de rolo está entupido. O caixote do lixo, o filtro e/ou a escova de rolo devem ser limpos.

ADVERTÊNCIA! Se nenhuma das soluções possíveis resolver o problema, contacte o seu fornecedor ou centro de serviços. Não desmonte ou tente reparar o dispositivo por conta própria.

A ASBISC reserva-se o direito de modificar o dispositivo e de fazer alterações e alterações a este documento sem aviso aos utilizadores. Ver a data de fabrico na embalagem.

O período de garantia e vida útil é de 2 anos a partir da data de compra do produto.

Informações do fabricante: ASBISC Enterprises PLC, Iapetou, 1, Agios Athanasios, 4101, Limassol, Cyprus (Chipre). Fabricado na China.

Informações atualizadas e descrições detalhadas de dispositivos, bem como instruções de ligação, certificados, informações sobre empresas que aceitam reclamações de qualidade e garantias, estão disponíveis para transferência em aeno.com/documents. Todas as marcas comerciais e nomes de marcas mencionados são propriedade dos seus respetivos proprietários.

RON Aspirator robot **AENO™ ARC0004S** este un aparat electrocasnic conceput pentru curățarea automată a spațiilor.

Specificații

Aspirator robot. Parametrii la intrare: 19 V (DC), 1,0 A, 19,0 W (max.). Baterie: litiu-ion neînlocuibilă; 14,4 V; 5200 mA·h. Puterea de emisie: +17 dBm / 50,1 mW. Timp de încărcare: aprox. 4,5 h. Durata de funcționare după o încărcare completă: până la 250 min. Putere de aspirație: până la 4 kPa. Număr de moduri de aspirare: 4. Zona de curățare: ≤ 300 m². Tip de curățare: uscată, umedă. Recipient: rezervor de praf – 300 ml, rezervor de apă – 300 ml. Numărul de niveluri de alimentare cu apă: 3. Înălțimea maximă a obstacolului care trebuie depășit: 20 mm. Nivelul de zgomot: ≤ 68 dB. Control: mecanic, prin aplicație și asistenți vocali. Dimensiuni: Ø 350 mm, înălțime 98 mm. Lungimea cablului de alimentare: 1,2 m. Condiții de funcționare: temperatura 0...+45 °C, umiditate relativă ≤ 90 % (fără condens). Condiții de depozitare: temperatura 0...+70 °C, umiditate relativă ≤ 90 % (fără condens).

Baza de încărcare (cu stație de autocurățare combinată). Parametrii de intrare: 200–240 V (AC), 50/60 Hz, 1000,0 W. Nivelul de zgomot: ≤ 75 dB. Capacitate automată a recipientului de praf: 3 L. Dimensiuni (L×l×h): 280×193×320 mm. Tip de priză: C.

Conținutul livrării (fig. A)

Aspirator robot **AENO™ ARC0004S** (1), bază de încărcare cu stație de autocurățare combinată (2), sac de praf (3) (3 buc), container (4), mod țesăturii (5), capac de țesătură (6) (2 buc.), perie laterală (7) (2 buc.), filtru HEPA (8) (2 buc.), prefiltru (9) (1 buc.), cablu de alimentare (10), perie de îngrijire a aspiratorului (11), scurt ghid de utilizare.

Reguli de utilizare în condiții de siguranță

Citiți cu atenție acest document înainte de a utiliza dispozitivul. Aspiratorul este

Dacă aveți întrebări sau dificultăți în utilizarea dispozitivului AENO, vă rugăm să contactați echipa de asistență prin e-mail la support@aeno.com sau prin chat online la aeno.com/service-and-warranty. Specialiștii vă pot ajuta să vă descurcați, astfel încât să nu mai pierdeți timp și efort vizitând un magazin.

destinat exclusiv utilizării într-un mediu casnic. Nu folosiți aspiratorul în aer liber. Dispozitivul de curățare nu este destinat să ridice praful și resturile din clădiri, substanțele inflamabile și/sau volatile, materialele care fumează și/sau ard sau obiectele ascuțite. Înainte de a pune în funcțiune dispozitivul, verificați dacă tensiunea și frecvența nominală indicate în documentația tehnică corespund rețelei de alimentare. Încărcați dispozitivul timp de cel puțin 5,5 ore înainte de prima utilizare. Folosiți numai baterii originale și recomandate de producător, baze de încărcare, accesorii, consumabile și/sau piese de schimb. Nu lăsați aparatul pornit nesupravegheat. Nu conectați aparatul la sursa de alimentare cu mâinile umede. Nu puneți nimic pe aspirator. Țineți animalele de companie departe de aparat atunci când acesta este în funcțiune. Nu așezați aparatul într-un loc în care poate cădea cu ușurință. Dacă corpul aspiratorului se încălzește prea tare în timpul încărcării, opriți procesul de încărcare și contactați un centru de service. Rezervorul de apă poate fi umplut numai cu apă purificată. Nu adăugați în rezervorul de apă parfumuri, detergenți, alcool sau apă fierbinte. Nu curățați covoarele cu apă. Aspiratorul trebuie să fie pornit și încărcat pentru a funcționa după un program. Nu utilizați un dispozitiv care a fost în apă sau dacă baza de încărcare, bateria, cablul de alimentare și/sau ștecherul sunt deteriorate. Nu încercați niciodată să dezamblați și/sau să reparați singur aparatul. Reparațiile dispozitivului trebuie efectuate de un tehnician calificat. Nu permiteți copiilor să folosească aspiratorul fără supravegherea unui adult și/sau să se joace cu el. Informații detaliate pot fi găsite în manualul de utilizare complet disponibil pentru descărcare pe site aeno.com/documents.

Pregătirea aparatului pentru utilizare (fig. B, C)

1. Deschideți ambalajul și scoateți dispozitivul și accesoriile.
2. Îndepărtați toate materialele de ambalare, folia de protecție de pe bara de protecție și tapele de pe părțile laterale ale aspiratorului.
3. Atașați peria laterală.

4. Așezați baza de încărcare pe o suprafață plană, stabilă și orizontală.
- ATENȚIE!** Asigurați-vă că în stația de autocurățare este montat un sac de praf și că capacul stației este bine închis.
5. Conectați baza de încărcare la rețeaua electrică prin introducerea fișei cablului de alimentare în priza de pe bază și a fișei cablului de alimentare – în priza de alimentare.
6. Asigurați-vă că recipientul este introdus în corpul aspiratorului și treceți la încărcare. Conectați contactele de pe recipient la contactele de pe baza de încărcare, așa cum se arată în imaginea **C**. Dacă aspiratorul este poziționat corect, LED-ul de pe bază va clipi. Când încărcarea este completă, LED-ul se va aprinde în mod constant.

Controlați aspiratorul cu ajutorul butoanelor de pe corp

ATENȚIE! Îndepărtați orice obiecte periculoase, cabluri de alimentare și obiecte de valoare de pe podea înainte de a utiliza aspiratorul.

Țineți apăsat butonul de „Start/Stop”  timp de 3 secunde pentru a porni aparatul. Aspiratorul va trece în modul de așteptare. Selectați tipul de curățare:

1. **curățare uscată.** Apăsați butonul „Start/Stop” pentru a începe curățarea;
2. **curățare uscată și umedă (fig. D).** Scoateți recipientul din corpul aspiratorului, strângând în prealabil zăvorul de pe recipient. Deschideți rezervorul de apă, umpleți cel puțin 2/3 din capacitatea rezervorului cu apă tratată și închideți bine robinetul. Atașați capacul din material textil la modul. Atașați modulul cu placa de acoperire la container. Introduceți recipientul înapoi în corpul aspiratorului. Dispozitivul este pregătit pentru curățarea. Apăsați butonul „Start/Stop” pentru a începe curățarea. În plus, alimentarea cu apă poate fi controlată din aplicația **AENO**.

Apăsați din nou butonul „Start/Stop” pentru a întrerupe curățarea. Dacă nu se efectuează nicio operațiune timp de 10 minute, aspiratorul intră în modul de repaus și toate indicatoarele se sting. Reluați curățarea prin apăsarea din nou a butonului „Start/Stop”. După apăsarea butonului „Bază” , aspiratorul se întoarce la bază pentru încărcare.

NOTĂ. Aspiratorul se întoarce automat la bază pentru a se reîncărca atunci când termină de curățat și când bateria este descărcată. După reîncărcare, aspiratorul va relua curățarea din punctul în care a fost întrerupt.

Conectarea la aplicația mobilă AENO

- Conectați-vă smartphone-ul la o rețea Wi-Fi (2,4 GHz).
- Conectați baza de încărcare la rețeaua electrică. Asigurați-vă că recipientul este introdus în corpul aspiratorului. Conectați contactele de pe recipient la contactele de pe bază.
- Conectați-vă la contul dumneavoastră **AENO** App sau înregistrați unul nou. Puteți descărca aplicația de pe Google Play sau din App Store.
- Pe ecranul principal al aplicației, atingeți „Adăugați dispozitiv” sau „+” și „Adăugați dispozitiv”. În fereastra care se deschide, selectați categoria „Aspirator”.

NOTĂ. Dacă sistemul vă solicită să activați orice funcție de pe smartphone, faceți acest lucru.

- Introduceți numele rețelei Wi-Fi și parola dacă câmpurile nu sunt completate automat. Faceți clic pe „Următorul”.
- Pe panoul de control al aspiratorului, apăsați și mențineți apăsat butonul „Bază” până când lumina butonului clipește. Pe ecranul smartphone-ului, bifați caseta „Confirmare” și faceți clic pe „Următorul”.
- Conectați-vă smartphone-ul la un hotspot Wi-Fi numit „Smart Life – XXXX”. Reveniți la aplicație și atingeți „Conectare”.
- Așteptați până când apare ecranul „Căutare automată” și apare mesajul „Dispozitive adăugate cu succes: 1”. Așteptați „Gata”.

NOTĂ. Dacă conexiunea la aplicație eșuează, asigurați-vă că dispozitivul este conectat la o sursă de alimentare, pornit și încărcat, verificați setările routerului Wi-Fi la aeno.com/ro/router-help și încercați să vă conectați din nou.

Schimbarea sacului de praf (fig. E)

ATENȚIE! Deconectați în prealabil baza de încărcare de la rețeaua electrică.

1. Deschideți capacul stației de autocurățare.
2. Scoateți sacul trăgând de închizătorul de carton.

3. Montați un sac nou, așa cum se arată în figura. Asigurați-vă că orificiul de aspirație de pe placa obturatorului este deschis. Închideți bine capacul stației.

Starea LED-urilor bazei de încărcare

Indicator	Stare	Descriere
Alb	Este aprins	Încărcarea s-a încheiat, baza este în modul de așteptare
	Clipește	Încărcare în curs; robotul aruncă resturile în stația de autocurățare
	Clipește (de 3 ori)	Baza este conectată la rețeaua electrică
Roșu	Este aprins	Sacul de praf lipsește sau este montată incorect; capacul stației nu este închis sau este prost închis
	Clipește	Eroare dispozitiv
	Nu este aprins	Aparatul este oprit și deconectat de la sursa de alimentare cu energie electrică

Îngrijirea aspiratorului (fig. F)

1. Scoateți recipientul din corpul aspiratorului.
2. Goliți orice lichid rezidual din rezervorul de apă.
3. Goliți conținutul recipientului de praf în coșul de gunoi.
4. Curățați filtrul HEPA și prefiltrul cu o perie sau o cârpă uscată.

ATENȚIE! Nu spălați recipientul de praf și filtrul HEPA cu apă.

5. Îndepărtați și clătiți peria laterală și învelișul din țesătură cu apă caldă.
6. Îndepărtați părul și resturile de pe peria cu role cu peria de întreținere furnizată împreună cu aspiratorul.

Lăsați accesoriile să se usuce departe de aparatele de încălzire. Asigurați-vă că toate piesele sunt complet uscate înainte de a le reinstala.

Depanare

1. Aparatul de curățat nu se încarcă – baza de încărcare nu este conectată la rețeaua electrică; contacte murdare pe bază și/sau pe recipientul aparatului

de curățat. Verificați conectarea cablului de alimentare la bază și la rețeaua electrică și ștergeți contactele cu o cârpă uscată și moale.

2. Aparatul de curățare se întoarce la bază pentru a fi reîncărcat înainte de încheierea curățării – încărcarea bateriei este mai mică de 20 %. Aspiratorul ar trebui să fie încărcat.
3. Puterea de aspirare a scăzut – recipientul de praf este plin; filtrul și/sau peria cu role este înfundată. Coșul de gunoi, filtrul și/sau peria cu role trebuie curățate.

ATENȚIE! Dacă niciuna dintre soluțiile posibile nu rezolvă problema, contactați furnizorul sau centrul de service. Nu dezasamblați și nu încercați să reparați singur dispozitivul.

Compania ASBISC își rezervă dreptul de a modifica dispozitivul și de a face schimbări și modificări ale acestui document fără a anunța în prealabil utilizatorii. Vezi ambalajul pentru data de fabricație. Perioada de garanție și durata de viață – 2 ani de la data achiziționării produsului.

Informații despre producător: ASBISC Enterprises PLC, Iapetou, 1, Agios Athanasios, 4101, Limassol, Cipru (Cipru). Fabricat în China.

Informații actualizate și o descriere detaliată a dispozitivului, precum și instrucțiuni de conectare, certificate, informații despre companiile care acceptă revendicări de calitate și garanții, sunt disponibile pentru descărcare pe site aeno.com/documents. Toate mărcile comerciale și denumirile acestora sunt proprietatea proprietarilor respectivi.

RUS Робот-пылесос **AENO™ ARC0004S** представляет собой бытовое устройство, предназначенное для автоматической уборки помещений.

Технические характеристики

Робот-пылесос. Параметры на входе: 19 В (DC), 1,0 А, 19,0 Вт (макс.). Аккумулятор: несъемный литийионный; 14,4 В; 5200 мА·ч. Мощность излучения: +17 дБм / 50,1 мВт. Время зарядки: около 4,5 ч. Время работы после полной зарядки: до 250 мин. Сила всасывания: до 4 кПа. Количество режимов всасывания: 4. Площадь уборки: ≤ 300 м². Тип уборки: сухая, влажная. Контейнер: резервуар для пыли – 300 мл, резервуар для воды – 300 мл. Количество уровней подачи воды: 3. Максимальная высота преодолеваемого препятствия: 20 мм. Уровень шума: ≤ 68 дБ. Управление: механическое, через приложение и голосовые помощники. Размер: Ø 350 мм, высота 98 мм. Длина кабеля питания: 1,2 м. Условия эксплуатации: температура 0...+45 °С, относительная влажность ≤ 90 % (без образования конденсата). Условия хранения: температура 0...+70 °С, относительная влажность ≤ 90 % (без образования конденсата).

База для зарядки (с совмещенной станцией самоочистки). Параметры на входе: 200–240 В (AC), 50/60 Гц, 1000,0 Вт. Уровень шума: ≤ 75 дБ. Объем автоматического пылесборника: 3 л. Размер (Д×Ш×В): 280×193×320 мм. Тип вилки: С.

Комплект поставки (рис. А)

Робот-пылесос **AENO™ ARC0004S** (1), база для зарядки (с совмещенной станцией самоочистки) (2), мешок для сбора пыли (3) (3 шт.), контейнер (4), модуль для тканевой накладки (5), тканевая накладка (6) (2 шт.), боковая щетка (7) (2 шт.), HEPA-фильтр (8) (2 шт.), фильтр предварительной

Если у вас возникли какие-либо вопросы или трудности при использовании устройства AENO, пожалуйста, свяжитесь со службой поддержки по эл. почте support@aeno.com или в онлайн-чате на сайте aeno.com/service-and-warranty. Специалисты помогут вам разобраться, и вам не нужно будет тратить время и усилия на посещение магазина.

очистки (9) (1 шт.), кабель питания (10), щетка для ухода за пылесосом (11), краткое руководство пользователя.

Правила безопасного использования

Перед эксплуатацией устройства внимательно ознакомьтесь с настоящим документом. Пылесос предназначен для использования только в бытовых условиях. Запрещается использовать устройство вне помещений. Пылесос не предназначен для сбора пыли и мусора, образующихся в ходе строительных работ, легковоспламеняющихся и/или летучих веществ, дымящихся и/или горящих материалов, острых предметов. Перед эксплуатацией устройства убедитесь, что номинальное напряжение и частота, указанные в технической документации, соответствуют параметрам электросети. Используйте только оригинальные и рекомендованные производителем аккумуляторы, базу для зарядки, аксессуары, расходные материалы и/или запасные части. Не оставляйте включенное устройство без присмотра. Не подключайте устройство к электросети мокрыми руками. Не ставьте и не кладите ничего на пылесос. Не допускайте домашних животных к работающему устройству. Не размещайте устройство в местах, откуда оно может легко упасть. Если во время зарядки корпус пылесоса стал слишком горячим, прекратите процесс зарядки и обратитесь в сервисный центр. Для наполнения резервуара используйте только очищенную воду. Не добавляйте в резервуар для воды ароматизаторы, моющие средства, спирты, горячую воду. Запрещается проводить влажную уборку на ковровых покрытиях. Для работы по расписанию пылесос должен быть включен и заряжен постоянно. Не используйте устройство, побывавшее в воде, а также если его база для зарядки, аккумулятор, кабель питания и/или штепсель повреждены. Ни в коем случае не пытайтесь разобрать и/или отремонтировать устройство самостоятельно. Ремонт устройства должен выполняться квалифицированным специалистом. Не позволяйте детям использовать устройство без присмотра взрослых и/или играть с ним.

Подробную информацию можно найти в полном руководстве по эксплуатации, доступном для скачивания на веб-странице aeno.com/documents.

Подготовка устройства к работе (рис. В, С)

1. Вскройте упаковку и выньте устройство и комплектующие.
2. Удалите все упаковочные материалы, защитную пленку с бампера и заглушки по бокам пылесоса.
3. Закрепите боковую щетку.
4. Установите базу для зарядки на ровной устойчивой горизонтальной поверхности.

ВНИМАНИЕ! Убедитесь, что в станции самоочистки установлен мешок для сбора пыли, а крышка станции плотно закрыта.

5. Подключите базу для зарядки к электросети, вставив штекер кабеля питания в разъем на базе, а штепсель – в розетку.
6. Убедитесь, что контейнер вставлен в корпус пылесоса, и переходите к зарядке. Соедините контакты на контейнере с контактами на базе для зарядки, как показано на рисунке **С**. Если пылесос расположен правильно, светодиодный индикатор на базе начнет мигать. После завершения зарядки светодиодный индикатор будет гореть непрерывно.

Управление пылесосом с помощью кнопок на корпусе

ВНИМАНИЕ! Перед началом эксплуатации пылесоса удалите с пола опасные предметы, кабели питания, ценные вещи.

Нажмите и удерживайте кнопку «Старт/Стоп»  в течение 3 секунд, чтобы включить устройство. Пылесос перейдет в режим ожидания. Выберите тип уборки:

1. **Сухая уборка.** Для запуска уборки нажмите кнопку «Старт/Стоп».
2. **Сухая и влажная уборка (рис. D).** Извлеките контейнер из корпуса пылесоса, предварительно зажав фиксатор на контейнере. Откройте клапан резервуара для воды, залейте очищенную воду не менее чем на 2/3 от объема резервуара и плотно закройте клапан. Прикрепите тканевую накладку к модулю. Закрепите модуль с накладкой на

контейнере. Вставьте контейнер обратно в корпус пылесоса. Устройство готово к уборке. Для запуска уборки нажмите кнопку «Старт/Стоп». Дополнительно управлять подачей воды можно из приложения **AENO**.

Для приостановки уборки нажмите кнопку «Старт/Стоп». Если в течение 10 минут не выполняется никаких действий, пылесос переходит в спящий режим, все индикаторы гаснут. Возобновить уборку можно повторным нажатием кнопки «Старт/Стоп». После нажатия кнопки «База»  пылесос возвращается на базу для зарядки.

ПРИМЕЧАНИЕ. Пылесос автоматически возвращается на базу для зарядки после завершения уборки, а также при низком заряде аккумулятора. После зарядки пылесос возобновляет уборку с того места, где она была прервана.

Подключение к мобильному приложению AENO

- Подключите смартфон к сети Wi-Fi (2,4 ГГц).
- Подключите базу для зарядки к электросети. Убедитесь, что контейнер вставлен в корпус пылесоса. Соедините контакты на контейнере с контактами на базе.
- Войдите в свой аккаунт в приложении **AENO** либо зарегистрируйте новый. Скачать приложение можно в Google Play или App Store.
- На главном экране приложения нажмите «Добавить устройство» или «+» и «Добавить устройство». В открывшемся окне выберите категорию «Пылесос».

ПРИМЕЧАНИЕ. При появлении системных запросов о включении каких-либо функций на смартфоне выполните их.

- Введите название и пароль вашей сети Wi-Fi, если поля не заполнены автоматически. Нажмите «Далее».
- На контрольной панели пылесоса нажмите и удерживайте кнопку «База» до тех пор, пока индикатор кнопки не начнет мигать. На экране смартфона установите галочку в строке «Подтвердить» и нажмите «Далее».

- Подключите смартфон к точке доступа Wi-Fi с названием «Smart Life – XXXX». Вернитесь в приложение и нажмите «Подключить».
- Дождитесь появления экрана «Автоматический поиск» и сообщения «Успешно добавлено устройств: 1». Нажмите «Готово».

ПРИМЕЧАНИЕ. Если подключение к приложению не удалось, убедитесь, что устройство подключено к источнику питания, включено и заряжено, проверьте настройки маршрутизатора Wi-Fi по ссылке aeno.com/router-help и повторите подключение.

Замена мешка для сбора пыли (рис. E)

ВНИМАНИЕ! Предварительно отключите базу для зарядки от электросети.

1. Откройте крышку станции самоочистки.
2. Извлеките мешок, потянув за картонный затвор.
3. Установите новый мешок. Убедитесь, что отверстие на затворе открыто.

Плотно закройте крышку станции.

Состояния светодиодного индикатора базы для зарядки

Индикатор	Состояние	Описание
Белый	Горит	Зарядка окончена, база находится в режиме ожидания
	Мигает	Идет зарядка; пылесос сбрасывает мусор в станцию самоочистки
	Мигает 3 раза	База подключена к электросети
Красный	Горит	Мешок для сбора пыли отсутствует либо установлен неверно; крышка станции не закрыта или закрыта плохо
	Мигает	Сбой в работе устройства
	Не горит	Устройство выключено и отключено от электросети

Уход за пылесосом (рис. F)

1. Извлеките контейнер из корпуса пылесоса.

2. Вылейте остатки жидкости из резервуара для воды.
3. Вытряхните содержимое из резервуара для пыли в мусорную корзину.
4. Прочистите HEPA-фильтр и фильтр предварительной очистки сухой щеткой или салфеткой.

ВНИМАНИЕ! Резервуар для пыли и HEPA-фильтр нельзя мыть водой.

5. Снимите и промойте теплой водой боковую щетку и тканевую накладку.
6. Удалите со щетки-валика волосы и мусор при помощи щетки для ухода за пылесосом (входит в комплект).

Просушите комплектующие устройства вдали от отопительных приборов. Перед повторной установкой убедитесь, что все детали полностью высохли.

Устранение неисправностей

1. Пылесос не заряжается. Возможные причины: база для зарядки не подключена к электросети; контакты на базе и/или контейнере пылесоса загрязнены. Решение: проверьте подключение кабеля питания к базе и электросети; протрите контакты сухой мягкой тканью.
2. Пылесос возвращается на базу для зарядки до окончания уборки. Возможная причина: заряд аккумулятора меньше 20 %. Решение: зарядите пылесос.
3. Сила всасывания уменьшилась. Возможные причины: заполнен резервуар для пыли; засорены фильтр и/или роликовая щетка. Решение: очистите резервуар для пыли, фильтр и/или роликовую щетку.

ВНИМАНИЕ! Если ни один из возможных путей устранения не помог решить проблему, обратитесь к поставщику либо в сервисный центр. Не разбирайте устройство и не пытайтесь отремонтировать его самостоятельно.

Компания ASBISC оставляет за собой право модифицировать устройство и вносить правки и изменения в данный документ без предварительного уведомления пользователей.

Гарантийный срок и срок службы – 2 года со дня покупки изделия.

Сведения о производителе: ASBISC Enterprises PLC, Iapetou, 1, Agios Athanasios, 4101, Limassol, Сургус (Кипр). Сделано в Китае. Дату производства см. на упаковке.

Актуальные сведения и подробное описание устройства, а также инструкция по подключению, сертификаты, сведения о компаниях, принимающих претензии по качеству и гарантии, доступны для загрузки по ссылке aeno.com/documents. Все указанные торговые марки и их названия являются собственностью их соответствующих владельцев.

SLK Robotický vysávač **AENO™ ARC0004S** je to domáce zariadenie určené na automatické čistenie miestnosti.

Špecifikácia

Robotický vysávač. Parametre na vstupe: 19 V (DC), 1,0 A, 19,0 W (max.). Batéria: nevyhnutelná lítium-iónová; 14,4 V; 5200 mA·h. Vysielač výkon: +17 dBm / 50,1 mW. Čas nabíjania: približne 4,5 h. Prevádzkový čas po úplnom nabití: až 250 min. Nasávací výkon: do 4 kPa. Nasávací režimy : 4. Čistiaca plocha: ≤ 300m². Typ čistenia: suché, mokré. Nádoba: nádoba na prach: 300 ml, nádrž na vodu: 300 ml. Počet úrovní dodávky vody: 3. Maximálna výška prekážky, ktorú sa má prekonať: 20 mm. Hladina hluku: ≤ 68 dB. Ovládanie: mechanické, prostredníctvom aplikácie a hlasového asistenta. Rozmer: Ø 350 mm, výška 98 mm. Dĺžka napájacieho kábla: 1,2 m. Prevádzkové podmienky: Teplota 0...+45 °C, relatívna vlhkosť ≤90% (bez kondenzácie). Podmienky skladovania: Teplota 0...+70 °C, relatívna vlhkosť ≤90% (bez kondenzácie).

Nabíjacia základňa (s kombinovanou samočistiacou stanicou). Vstupné parametre: 200–240 V (AC), 50/60 Hz, 1000,0 W. Hladina hluku: ≤ 75 dB. Objem automatickej nádoby na prach: 3 l. Rozmery (D×Š×W): 280×193×320 mm. Typ zástrčky: C.

Rozsah dodávky (obr. A)

Robotický vysávač **AENO™ ARC0004S** (1), nabíjacia základňa s kombinovanou samočistiacou stanicou (2), prachové vrečko (3) (3 kusy), nádoba (4), modul mopovacej tkaniny (5), mopovacia tkanina (6) (2 kusy), bočná kefa (7) (2 kusy), HEPA filter (8) (2 kusy), predfilter (9) (1 kus), napájací kábel (10), kefa na starostlivosť o vysávač (11), stručný návod na použitie.

Pravidlá bezpečného používania

Pred použitím zariadenia si pozorne prečítajte tento dokument. Vysávač je určený len na použitie v domácom prostredí. Je zakázané používať vysávač vonku. Vysávač nie je

Ak máte akékoľvek otázky alebo ťažkosti s používaním zariadenia AENO, obráťte sa na tím podpory e-mailom na stránke support@aeno.com alebo prostredníctvom online chatu na aeno.com/service-and-warranty. Odborníci vám pomôžu vyriešiť problémy, aby ste nemuseli strácať čas a námahu návštevou obchodu.

určený na zachytávanie stavebného prachu a nečistôt, horľavých a/alebo prchavých látok, fajčiacich a/alebo horiacich materiálov alebo ostrých predmetov. Pred použitím zariadenia sa uistite, že napätie a frekvencia uvedené v technickej dokumentácii zodpovedajú parametrom elektrickej siete. Pred prvým použitím zariadenie nabíjajte aspoň 5,5 hodiny. Používajte len originálne batérie, nabíjaciú základňu, príslušenstvo, spotrebný materiál a/alebo náhradné diely odporúčané výrobcou. Nenechávajte zariadenie zapnuté bez dozoru. Zariadenie nezapájajte do elektrickej siete mokrými rukami. Na vysávač nič nepokladajte. Keď je zariadenie v prevádzke, držte domáce zvieratá mimo jeho dosahu. Neumiestňujte zariadenie na miesta, kde by mohlo ľahko spadnúť. Ak sa puzdro vysávača počas nabíjania príliš zahreje, zastavte proces nabíjania a obráťte sa na servisné stredisko. Nádrž na vodu sa môže plniť len čistenou vodou. Do nádrže na vodu nepridávajte vonné látky, čistiace prostriedky, alkoholy ani horúcu vodu. Koberce nečistíte mokrou cestou. Vysávač musí byť zapnutý a nabitý, aby mohol pracovať podľa plánu. Nepoužívajte zariadenie, ktoré bolo vo vode, alebo ak sú jeho nabíjacia základňa, batéria, napájací kábel a/alebo zástrčka poškodené. Nikdy sa nepokúšajte zariadenie sami rozoberať a/alebo opravovať. Opravy zariadenia musí vykonávať kvalifikovaný technik. Nedovoľte deťom používať vysávač bez dozoru dospelšej osoby a/alebo sa s ním hrať. Podrobné informácie nájdete v úplnom návode na použitie, ktorý je k dispozícii na stiahnutie na stránke aeno.com/documents.

Príprava zariadenia na prevádzku (obr. B, C)

1. Otvorte obal a vyberte zariadenie a príslušenstvo.
2. Odstráňte všetky obalové materiály, ochrannú fóliu z nárazníka a zátky na bokoch vysávača.
3. Pripevnite bočnú kefu.
4. Umiestnite nabíjaciú základňu na rovný, stabilný a vodorovný povrch.

UPOZORNENIE! Uistite sa, že je v samočistiacej stanici nasadené vrečko na prach a že je kryt stanice pevne uzavretý.

5. Nabíjaciú základňu pripojte k elektrickej sieti zasunutím zástrčky napájacieho kábla do zásuvky na základni a zástrčky napájacieho kábla do elektrickej zásuvky.

6. Uistite sa, že je nádoba vložená do tela vysávača a pokračujte v nabíjaní. Pripojte kontakty na nádobu ku kontaktom na nabíjacej základni, ako je znázornené na obrázku **C**. Ak je vysávač správne umiestnený, LED dióda na základni bude blikať. Po dokončení nabíjania bude kontrolka LED svetlák nepretržite.

Ovládanie vysávača pomocou tlačidiel puzdra

UPOZORNENIE! Pred použitím vysávača odstráňte z podlahy všetky nebezpečné predmety, napájacie káble a cennosti.

Stlačením a podržaním tlačidla „Štart/Stop“ (Ⓢ) na 3 sekundy zapnete napájanie.

Vysávač prejde do pohotovostného režimu. Vyberte typ čistenia:

1. **suché čistenie.** Stlačením tlačidla „Štart/Stop“ spustíte čistenie;
2. **suché a mokré čistenie** (obr. **D**). Vyberte nádobu z krytu vysávača pridržením západky na nádobe. Otvorte nádrž na vodu, naplňte ju upravenou vodou aspoň do 2/3 objemu nádrže a pevne zatvorte krytku. Pripevnite mopovaciú tkaninu na modul. Pripevnite modul ku kontajneru. Vložte nádobu späť do puzdra vysávača. Zariadenie je pripravené na čistenie. Stlačením tlačidla „Štart/Stop“ spustíte čistenie. Okrem toho môžete ovládať prívod vody z aplikácie **AENO**.

Opätovným stlačením tlačidla „Štart/Stop“ čistenie pozastavíte. Ak sa počas 10 minút nevykoná žiadna operácia, vysávač prejde do režimu spánku a všetky indikátory zhasnú. Čistenie môžete obnoviť opätovným stlačením tlačidla „Štart/Stop“. Po stlačení tlačidla „Základňa“ (Ⓢ) sa vysávač vráti do základne na nabíjanie.

POZNÁMKA. Vysávač sa automaticky vráti do základne, aby sa nabil, keď skončí čistenie a keď je batéria vybitá. Po dobíí bude vysávač pokračovať v čistení od miesta, kde bol prerušený.

Pripojenie k mobilnej aplikácii AENO

- Pripojte smartfón k sieti Wi-Fi (2,4 GHz).
- Pripojte nabíjaciu základňu k elektrickej sieti. Uistite sa, že je nádoba vložená do tela vysávača. Pripojte kontakty na nádobu ku kontaktom na základni.
- Prihláste sa do svojho konta aplikácie **AENO** alebo si zaregistrujte nové konto. Aplikáciu si môžete stiahnuť zo služby Google Play alebo App Store.
- Na domovskej obrazovke aplikácie stlačte „Pridať zariadenie“ alebo „+“ a „Pridať zariadenie“. V otvorenom okne vyberte kategóriu „Vysávač“.

POZNÁMKA. Ak vás systém vyzve, aby ste aktivovali niektoré funkcie smartfónu, urobte tak.

- Ak sa tieto polia nevyplnia automaticky, zadajte názov a heslo siete Wi-Fi. Stlačte tlačidlo „Ďalej“.
- Na ovládacom paneli vysávača stlačte a podržte tlačidlo „Základňa“, kým kontrolka tlačidla nezačne blikať. Na obrazovke smartfónu začiarknite políčko „Potvrdiť“ a stlačte tlačidlo „Ďalej“.
- Pripojte svoj smartfón k hotspotu Wi-Fi s názvom „Smart Life – XXXX“. Vráťte sa do aplikácie a stlačte „Pripojiť“.
- Počkajte, kým sa nezobrazí obrazovka „Automatické vyhľadávanie“ a nezobrazí sa správa „Úspešne pridané zariadenia: 1“. Stlačte tlačidlo „Hotovo“.

POZNÁMKA. Ak pripojenie k aplikácii zlyhá, skontrolujte, či je zariadenie pripojené k zdroju napájania, zapnuté a nabité, skontrolujte nastavenia smerovača Wi-Fi na adrese aeno.com/sk/router-help a opätovne sa pripojte.

Výmena vrečka na prach (obr. E)

UPOZORNENIE! Predtým odpojte nabíjaciu základňu od elektrickej siete.

1. Otvorte kryt samočistiacej stanice.
2. Vyberte vrečko potiahnutím lepenkovej uzávierky.
3. Namontujte nové vrečko podľa obrázku. Skontrolujte, či je nasávací otvor na uzávere otvorený. Pevne zatvorte kryt stanice.

Stav LED indikátora nabíjacej základne

Indikátor	Stav	Popis
Biely	Svieti	Nabíjanie sa skončilo, základňa je v pohotovostnom režime
	Bliká	Prebieha nabíjanie; vysávač vyhadzuje nečistoty do samočistiacej stanice
	Bliká (3 krát)	Základňa je pripojená k elektrickej sieti
Červený	Svieti	Chýbajúce alebo nesprávne nasadené prachové vrečko; nezatvorený alebo zatvorený kryt stanice

	Bliká	Porucha zariadenia
	Nesvieti	Vysávač je vypnutý a odpojený od elektrickej siete

Starostlivosť o vysávač (obr. F)

1. Vyberte nádobu z tela vysávača.
2. Vyprázdňte všetky zvyšky kvapaliny z nádrže na vodu.
3. Vyprázdňte obsah nádoby na prach do koša na odpadky.
4. Filter HEPA a predfilter čistite suchou kefou alebo handričkou.

UPOZORNENIE! Neumývajte nádobu na prach a filter HEPA vodou.

5. Odstráňte a opláchnite bočnú kefku a mopovaciu tkaninu teplou vodou.
6. Odstráňte vlasy a nečistoty z valcovej kefy pomocou kefy na starostlivosť, ktorá sa dodáva s vysávačom.

Vysušte komponenty zariadenia mimo vykurovacích zariadení. Pred opätovnou montážou sa uistite, že sú všetky diely úplne suché.

Riešenie problémov

1. Čistič sa nenabíja – nabíjacia základňa nie je pripojená k sieti; znečistené kontakty na základni a/alebo nádobe čističa. Skontrolujte pripojenie napájacieho kábla k základni a k elektrickej sieti a kontakty utrite suchou, mäkkou handričkou.
2. Čistič sa pred ukončením čistenia vráti do základne, aby sa nabil – nabitie batérie je nižšie ako 20 %. Mali by ste nabíjať vysávač.
3. Nasávací výkon sa znížil – nádoba na prach je plná; filter a/alebo valcová kefa sú upchaté. Nádoba na prach, filter a/alebo valcová kefa by sa mali vyčistiť.

UPOZORNENIE! Ak žiadne z možných riešení problém nevyrieši, obráťte sa na svojho dodávateľa alebo servisné stredisko. Zariadenie nerozoberajte ani sa ho nepokúšajte opravovať sami.

Spoločnosť ASBISC si vyhradzuje právo upravovať zariadenie a vykonávať zmeny a úpravy tohto dokumentu bez predchádzajúceho upozornenia používateľov. Dátum výroby nájdete na obale.

Záručná doba a životnosť je 2 roky od dátumu zakúpenia výrobku.

Informácie o výrobcovi: ASBISC Enterprises PLC, Iapetou, 1, Agios Athanasios, 4101, Limassol, Cyprus. Vyrobené v Číne.

Aktuálne informácie a podrobný opis zariadenia, ako aj návod na pripojenie, certifikáty, informácie o spoločnostiach, ktoré prijímajú reklamácie kvality a záruky, sú k dispozícii na stiahnutie na stránke aeno.com/documents. Všetky ochranné známky a ich názvy sú majetkom príslušných vlastníkov.

SLV Robotski sesalnik **AENO™ ARC0004S** je gospodinjska naprava za samodejno čiščenje prostorov.

Specifikacije

Robotski sesalnik. Vhodni parametri: 19 V (DC), 1,0 A, 19,0 W (največ). Baterija: nesnemljiva, Li-ion; 14,4 V, 5200 mAh. Emisijska moč: +17 dBm / 50,1 mW. Čas polnjenja: približno 4,5 uri. Čas delovanja po polnem polnjenju: do 250 min. Sesalna sila: do 4 kPa. Načini sesanja: 4. Površina čiščenja: ≤ 300 m². Vrsta čiščenja: suho, mokro. Zabojnik: posoda za prah – 300 ml, rezervoar za vodo – 300 ml. Nivoi oskrbe z vodo: 3. Največja plezalna višina: 20 mm. Nivo hrupa: ≤ 68 dB. Upravljanje: mehansko, prek aplikacije in glasovnih pomočnikov. Velikost: Ø 350 mm, višina 98 mm. Dolžina napajalnega kabla: 12 m. Delovni pogoji: temperatura 0...+45 °C, relativna vlažnost ≤ 90 % (brez kondenzacije). Pogoji skladiščenja: temperatura 0...+70 °C, relativna vlažnost ≤ 90 % (brez kondenzacije).

Polnilna baza (s kombinirano postajo za samodejno praznjenje). Vhodni parametri: 200–240 V (AC), 50/60 Hz, 1000,0 W. Nivo hrupa: ≤ 75 dB. Prostornina samodejnega zbiralnika prahu: 3 L. Dimenzije (D×Š×V): 280×193×320 mm. Tip vtiča: C.

Vsebina dobave (slika A)

Robotski sesalnik **AENO™ ARC0004S** (1), polnilna baza (s kombinirano postajo za samodejno praznjenje) (2), vrečka za prah (3) (3 ks), zabojnik (4), modul za čistilno krpo (5), čistilna krpa (6) (2 ks), stranska krtača (7) (2 ks), HEPA filter (8) (2 ks), predfilter (9) (1 ks), napajalni kabel (10), krtača za vzdrževanje sesalnika (11), hitri uporabniški vodnik.

Pravila za varno uporabo

Pred uporabo naprave natančno preberite ta dokument. Sesalnik je namenjen samo za domačo uporabo. Naprave ne uporabljajte na prostem. Sesalnik ni namenjen pobiranju prahu in ostankov gradbenih del, vnetljivih in/ali hlapljivih

Ce imate kakršna koli vprašanja ali težave pri uporabi naprave AENO, se obrnite na ekipo za podporo po e-pošti support@aeno.com ali v spletnem klepetu aeno.com/service-and-warranty. Strokovnjaki vam bodo pomagali ugotoviti, kaj je treba storiti, da vam ne bo treba izgubljati časa in truda z obiskom trgovine.

snovi, kadmilnih in/ali gorečih materialov ali ostrih predmetov. Pred uporabo naprave se prepričajte, da nazivna napetost in frekvenca, navedena v tehnični dokumentaciji, ustreza parametrom napajalnega omrežja. Uporabljajte samo originalno in proizvajalcem priporočeno baterijo, polnilno bazo, dodatno opremo, potrošni material in/ali rezervne dele. Naprave ne puščajte vklopljene brez nadzora. Naprave ne priključite na električno omrežje z mokrimi rokami. Na sesalnik ne postavljajte nobenih predmetov. Ko naprava deluje, se v njeni bližini ne smejo nahajati hišni ljubljenci. Naprave ne postavljajte na mesta, s katerih bi lahko zlahka padla. Če se ohišje sesalnika med polnjenjem preveč segreje, prekinite polnjenje in se obrnite na servisni center. Za polnjenje rezervoarja uporabljajte samo prečiščeno vodo. V rezervoar za vodo ne dodajajte dišav, detergentov, alkoholov in vroče vode. Na preprogah je prepovedano mokro čiščenje. Za načrtovano delovanje po urniku mora biti sesalnik stalno vklopljen in napolnjen. Naprave ne uporabljajte, če je bila v vodi ali če so polnilna baza, baterija, napajalni kabel in/ali vtič poškodovani. Nikoli ne poskušajte sami razstaviti in/ali popraviti naprave. Napravo mora popraviti usposobljen tehnik. Ne dovolite, da bi otroci uporabljali napravo brez nadzora odrasle osebe in/ali se z njo igrali. Podrobne informacije so na voljo v celotnem uporabniškem priročniku, ki ga lahko prenesete s spletne strani aeno.com/documents.

Prilpava naprave za delovanje (sliki B, C)

1. Odprite embalažo ter izvlecite napravo in dodatno opremo.
 2. Odstranite vse embalažne materiale, zaščitno folijo z odbijača in čepov na straneh sesalnika.
 3. Pritrdite stransko krtačo.
 4. Polnilno bazo postavite na ravno, stabilno in vodoravno površino.
- POZOR!** Prepričajte se, da je v postajo za samodejno praznjenje nameščena vrečka za prah in da je pokrov postaje tesno zaprt.
5. Polnilno bazo priključite na električno omrežje tako, da konektor napajalnega kabla vtaknete v priključek na bazi, vtič pa v električno vtičnico.
 6. Prepričajte se, da je zabojnik vstavljen v ohišje sesalnika, in nadaljujte s polnjenjem. Priključki na zabojniku povežite s kontakti na polnilni bazi, kot je

prikazano na sliki **C**. Če je sesalnik pravilno nameščen, bo LED dioda na bazi utripala. Ko je polnjenje končano, LED dioda neprekinjeno sveti.

Upravljanje sesalnika z gumbi na ohišju

POZOR! Pred uporabo sesalnika s tal odstranite nevarne predmete, napajalne kable in dragocenosti.

Za vklop naprave pritisnite in 3 sekunde držite gumb "Start/Stop" (☺). Sesalnik bo preklopil v način pripravljenosti. Izberite vrsto čiščenja:

1. **Suho čiščenje.** Za začetek čiščenja pritisnite gumb "Start/Stop".
2. **Suho in mokro čiščenje** (slika **D**). Izvlecite zabojnik iz ohišja sesalnika tako, da najprej zataknete zapah na zabojniku. Odprite ventil rezervoarja za vodo, napolnite ga s prečiščeno vodo do vsaj 2/3 prostornine rezervoarja in tesno zaprite ventil. Na modul pritrdite čistilno krpo. Modul s čistilno krpo pritrdite na zabojnik. Zabojnik vstavite nazaj v ohišje sesalnika. Naprava je pripravljena za čiščenje. Za začetek čiščenja pritisnite gumb "Start/Stop". Poleg tega lahko oskrbo z vodo nadzorujete z aplikacijo **AENO**.

Da prekinete čiščenje, pritisnite gumb "Start/Stop". Če 10 minut ne izvedete nobenega dejanja, sesalnik preide v način mirovanja in vsi indikatorji ugasnejo. Čiščenje lahko nadaljujete s ponovnim pritiskom na gumb "Start/Stop". Po pritisku na gumb "Baza" (☺) se sesalnik vrne v bazo, da se napolni.

OPOMBA. Sesalnik se po končanem čiščenju in ob izpraznjeni bateriji samodejno vrne v bazo za polnjenje. Po polnjenju sesalnik nadaljuje s čiščenjem na mestu, kjer je bilo čiščenje prekinjeno.

Povezava z mobilno aplikacijo AENO

- Pametni telefon povežite z omrežjem Wi-Fi (2,4 GHz).
- Polnilno bazo priključite na električno omrežje. Prepričajte se, da je zabojnik vstavljen v ohišje sesalnika. Kontakti na zabojniku združite s priključki na bazi.
- Prijavite se v svoj račun v aplikaciji **AENO** ali registrirajte nov račun. Aplikacijo lahko prenesete iz trgovine Google Play ali App Store.
- Na glavnem zaslonu aplikacije tapnite "Dodaj napravo" ali "+" in "Dodaj napravo". V oknu, ki se odpre, izberite kategorijo "Sesalnik".

OPOMBA. Če se pojavijo sistemski pozivi za vklop funkcij v pametnem telefonu, to storite.

- Vnesite ime in geslo omrežja Wi-Fi, če polji nista samodejno izpolnjeni. Kliknite "Naprej".
- Na nadzorni plošči sesalnika pritisnite in držite gumb "Baza", dokler lučka gumba ne začne utripati. Na zaslonu pametnega telefona označite polje "Potrdi" in kliknite "Naprej".
- Pametni telefon povežite z dostopno točko Wi-Fi z imenom "Smart Life – XXXX". Vrnite se v aplikacijo in kliknite "Poveži".
- Počakajte, da se prikaže zaslon "Samodejno iskanje" in sporočilo "Uspešno dodane naprave: 1". Kliknite "Končano".

OPOMBA. Če povezava z aplikacijo ne uspe, preverite, ali je naprava priključena na vir napajanja, vklopljena in napolnjena, preverite nastavitve usmerjevalnika Wi-Fi na spletnem mestu aeno.com/router-help in ponovno se povežite.

Zamenjava vrečke za prah (slika E)

POZOR! Pred tem polnilno bazo izključite iz električnega omrežja.

1. Odprite pokrov postaje za samodejno pražnjenje.
2. Vrečko odstranite povlečenjem kartonskega zaklopa.
3. Namestite novo vrečko. Prepričajte se, da je luknja na zaklopu odprta. Tesno zaprite pokrov postaje.

Stanje indikatorja LED polnilne baze

Indikator	Status	Opis
Beli	Sveti	Polnjenje je končano, baza je v načinu pripravljenosti
	Utripa	Poteka polnjenje; sesalnik prazni smeti v postajo za samodejno pražnjenje
	Trikrat utripa	Baza je priključena na električno omrežje
Rdeč	Sveti	Vrečka za prah manjka ali je nepravilno nameščena; pokrov postaje ni zaprt ali ni pravilno zaprt
	Utripa	Napaka v delovanju naprave

Indikator	Status	Opis
	Ne sveti	Naprava je izklopljena in odklopljena od električnega napajanja

Vzdrževanje sesalnika (slika F)

1. Izvlecite zabojnik z ohišja sesalnika.
2. Iz rezervoarja za vodo izpraznite preostalo tekočino.
3. Vsebino iz posode za prah stresite v koš za smeti.
4. Filter HEPA in predfilter očistite s suho krtačo ali krpo.

POZOR! Posodo za prah in filter HEPA je prepovedano prati z vodo.

5. Izvlecite in s toplo vodo sperite stransko krtačo in čistilno krpo.
6. S krtačo za vzdrževanje sesalnika (priložena) odstranite dlake in ostanke z valjčne krtače.

Sestavne dele naprave sušite stran od grelnih naprav. Pred ponovno namestitvijo se prepričajte, da so vsi deli popolnoma suhi.

Odpravljanje težav

1. Sesalnik se ne polni. Možni vzroki: polnilna baza ni priključena na električno omrežje; kontakti na bazi in/ali na zabojniku so umazani. Rešitev: preverite povezavo napajalnega kabla s bazo in z električnim omrežjem; priključki in kontakte obrišite s suho mehko krpo.
2. Sesalnik se med čiščenjem vrne v bazo da se napolni. Možen vzrok: baterija je napolnjena manj kot 20 %. Rešitev: napolnite sesalnik.
3. Sesalna moč se je zmanjšala. Možni vzroki: posoda za prah je polna; filter in/ali valjčna krtača sta onečiščena. Rešitev: očistite posodo za prah, filter in/ali valjčno krtačo.

POZOR! Če nobena od možnih rešitev ne odpravi težave, se obrnite na dobavitelja ali servisni center. Naprave ne razstavljajte in ne poskušajte popraviti sami.

ASBISC si pridržuje pravico do spreminjanja naprave ter revizij in sprememb tega dokumenta brez predhodnega obvestila uporabnikom. Datum izdelave je naveden na embalaži. Garancijski rok in življenjska doba sta 2 leti od datuma nakupa izdelka. Podatki o proizvajalcu: ASBISC Enterprises PLC, Iapetou, 1, Agios Athanasios, 4101, Limassol, Cyprus (Ciper). Izdelano na Kitajskem. Najnovejše informacije in podroben opis naprave ter navodila za priključitev, certifikati, informacije o podjetjih, ki sprejemajo zahteve za kakovost, in garancije so na voljo za prenos na spletni strani aeno.com/documents. Vse navedene blagovne znamke in njihova imena so last njihovih lastnikov.

SPA El robot aspirador **AENO™ ARC0004S** es un electrodoméstico diseñado para la limpieza automática de locales.

Especificaciones técnicas

Robot aspirador. Parámetros de entrada: 19 V (CC), 1,0 A, 19,0 W (máx.). Batería: de iones de litio, no reemplazable; 14,4 V; 5200 mA-h. Potencia de emisión: +17 dBm / 50,1 mW. Tiempo de carga: alrededor de 4,5 h. Tiempo de funcionamiento tras una carga completa: hasta 250 min. Potencia de aspiración: hasta 4 kPa. Número de modos de aspiración: 4. Área de limpieza: ≤ 300 m². Tipo de limpieza: en seco, húmeda. Contenedor: depósito de polvo – 300 mL, depósito de agua – 300 mL. Número de niveles de suministro de agua: 3. Altura máxima del obstáculo a superar: 20 mm. Nivel de ruido: ≤ 68 dB. Control: mecánico, vía aplicación y asistentes de voz. Tamaño: Ø 350 mm, altura 98 mm. Longitud del cable de alimentación: 1,2 m. Condiciones de funcionamiento: temperatura 0...+45 °C, humedad relativa ≤ 90 % (sin condensación). Condiciones de almacenamiento: temperatura 0...+70 °C, humedad relativa ≤ 90 % (sin condensación).

Base de carga (con estación de autolimpieza combinada). Parámetros de entrada: 200–240 V (AC), 50/60 Hz, 1000,0 W. Nivel de ruido: ≤ 75 dB. Capacidad del colector de polvo automático: 3 L. Tamaño (L×An×Al): 280×193×320 mm. Tipo de enchufe: C.

Contenido del paquete (fig. A)

Robot aspirador **AENO™ ARC0004S** (1), base de carga con estación de autolimpieza combinada (2), bolsa de recogida de polvo (3) (3 piez.), contenedor (4), módulo de almohadilla de tela (5), almohadilla de tela (6) (2 piez.), cepillo lateral (7) (2 piez.), filtro HEPA (8) (2 piez.), prefiltro (9) (1 piez.), cable de alimentación (10), cepillo para el cuidado del aspirador (11), guía de inicio rápido.

Si tiene alguna duda o dificultad para utilizar su dispositivo AENO, póngase en contacto con el servicio de asistencia por correo el **support@aeno.com** o por chat en línea en **aeno.com/service-and-warranty**. Los especialistas a resolverlo y no tendrá que gastar tiempo y esfuerzo en ir a la tienda.

Normas de uso seguro

Lea atentamente este documento antes de utilizar el dispositivo. El aspirador está destinado únicamente a un uso doméstico. No utilice el aspirador en el exterior. El aspirador no está diseñado para recoger polvo y residuos de construcción, sustancias inflamables y/o volátiles, materiales que fuman y/o arden, ni objetos punzantes. Antes de poner en funcionamiento el dispositivo, compruebe que la tensión nominal y la frecuencia indicadas en la documentación técnica se corresponden con la red eléctrica. Cargue el dispositivo durante al menos 5,5 horas antes del primer uso. Utilice batería, base de carga, accesorios, consumibles y/o repuestos sólo originales y recomendados por el fabricante. No deje el dispositivo encendido sin vigilancia. No enchufe el dispositivo a la red eléctrica con las manos mojadas. No ponga nada en el aspirador. Mantenga a los animales domésticos alejados del dispositivo cuando esté en funcionamiento. No coloque el dispositivo en lugares donde pueda caerse fácilmente. Si la carcasa del aspirador se calienta demasiado durante la carga, detenga el proceso de carga y póngase en contacto con un centro de servicio. Solo se permite verter agua purificada en el depósito de agua. No añada fragancias, detergentes, alcoholes o agua caliente al depósito de agua. No limpie las alfombras en húmedo. El aspirador debe estar encendido y cargado para que funcione de forma programada. No utilice un dispositivo que haya estado en el agua o si su base de carga, batería, cable de alimentación y/o enchufe están dañados. No intente nunca desmontar y/o reparar el dispositivo usted mismo. Las reparaciones del dispositivo deben ser realizadas por un técnico cualificado. No permita que los niños utilicen el aspirador sin la supervisión de un adulto y/o jueguen con el dispositivo. Encontrará información detallada en el manual de instrucciones completo, disponible para su descarga en aeno.com/documents.

Preparación del dispositivo para su funcionamiento (fig. B, C)

1. Abra el embalaje y extraiga el dispositivo y los accesorios.

2. Retire todos los materiales de embalaje, la película protectora del parachoques y los tapones a los lados del aspirador.
 3. Coloque el cepillo lateral.
 4. Coloque la base de carga en una superficie plana, estable y horizontal.
- ¡ATENCIÓN!** Asegúrese de que la bolsa de recogida de polvo esté instalada en la estación de autolimpieza y que la tapa de la estación esté bien cerrada.
5. Conecte la base de carga a la red eléctrica introduciendo el conector del cable de alimentación en el conector de la base y la clavija del cable de alimentación en la toma de corriente.
 6. Asegúrese de que el contenedor está insertado en la carcasa del aspirador y proceda a la carga. Conecte los contactos del contenedor a los contactos de la base de carga como se muestra en la figura **C**. Si el aspirador está colocado correctamente, el LED de la base parpadeará. Cuando la carga se haya completada, el LED se iluminará de forma fija.

Control del aspirador con los botones de la carcasa

¡ATENCIÓN! Retire los objetos peligrosos, los cables de alimentación y los objetos de valor del suelo antes de utilizar el aspirador.

Mantenga pulsado el botón "Inicio/Parada"  durante 3 segundos para encender el dispositivo. El aspirador pasará al modo de espera. Seleccione el tipo de limpieza:

1. **limpieza en seco.** Pulse el botón "Inicio/Parada" para iniciar la limpieza;
2. **limpieza en seco y húmeda** (fig. **D**). Retire el contenedor de la carcasa del aspirador sujetando primero el fijador del contenedor. Abra el depósito de agua, llene al menos $2/3$ de la capacidad del depósito con agua tratada y cierre firmemente la válvula. Coloque la almohadilla de tela en el módulo. Coloque el módulo con la almohadilla de tela en el contenedor. Vuelva a introducir el contenedor en la carcasa del aspirador. El dispositivo está listo para la limpieza. Pulse el botón "Inicio/Parada" para iniciar la limpieza. Además, el suministro de agua se puede controlar desde la aplicación **AENO**.

Vuelva a pulsar el botón "Inicio/Parada" para detener la limpieza. Si no se realiza ninguna operación durante 10 minutos, el aspirador entra en modo de suspensión y todos los indicadores se apagan. Reanude la limpieza pulsando de nuevo el botón "Inicio/Parada". Tras pulsar el botón "Base"  el aspirador vuelve a la base para cargarse.

NOTA. El aspirador vuelve automáticamente a la base para recargarse cuando ha terminado de limpiar y cuando la batería está baja. Tras la recarga, el aspirador reanudará la limpieza desde el punto en que se interrumpió.

Conexión a la aplicación móvil AENO

- Conecte su teléfono inteligente a una red Wi-Fi (2,4 GHz).
- Conecte la base de carga a la red eléctrica. Asegúrese de que el contenedor está insertado en la carcasa del aspirador. Conecte los contactos del contenedor a los contactos de la base.
- Acceda a su cuenta de la aplicación **AENO** o registre una nueva. Puede descargar la aplicación en Google Play o App Store.
- Desde la pantalla de inicio de la aplicación, pulse "Agregar dispositivo" o "+" y "Agregar dispositivo". En la ventana que se abre, seleccione la categoría "Aspirador".

NOTA. Si el sistema le pide que active alguna función de su teléfono inteligente, hágalo.

- Introduzca el nombre y la contraseña de su red Wi-Fi si las cajas de texto no se rellenan automáticamente. Pulse "Siguiente".
- En el panel de control del aspirador, mantenga pulsado el botón "Base" hasta que el indicador del botón empiece a parpadear. En la pantalla del teléfono inteligente, marque la casilla "Confirmar" y pulse "Siguiente".
- Conecte su teléfono inteligente al punto de acceso Wi-Fi llamado "Smart Life – XXXX". Vuelva a la aplicación y toque "Conectar".
- Espere hasta que aparezca la pantalla "Búsqueda automática" y el mensaje "Dispositivos añadidos con éxito: 1". Toque "Hecho".

NOTA. Si la conexión con la aplicación falla, asegúrese de que el dispositivo está conectado a una fuente de alimentación, encendido y cargado, compruebe la configuración del router Wi-Fi en aeno.com/es/router-help y vuelva a conectarlo.

Sustitución de la bolsa de recogida de polvo (fig. E)

¡ATENCIÓN! Desconecte previamente la base de carga de la red eléctrica.

1. Abra la tapa de la estación de autolimpieza.
2. Retire la bolsa tirando del obturador de cartón.
3. Coloque una nueva bolsa como se muestra en la figura. Asegúrese de que la abertura del obturador está abierta. Cierre firmemente la tapa de la estación.

Estados del indicador LED de la base de carga

Indicador	Estado	Descripción
Blanco	Ilumina	La carga ha terminado, la base está en modo de espera
	Parpadea	Carga en curso; el robot vierte los residuos en la estación de autolimpieza
	Parpadea (3 veces)	La base está conectada a la red eléctrica
Rojo	Ilumina	Falta la bolsa de recogida de polvo o está mal colocada; la tapa de la estación no está cerrada o está mal cerrada
	Parpadea	Fallo del dispositivo
	Apagado	El dispositivo está apagado y desconectado de la red eléctrica

Cuidado del aspirador (fig. F)

1. Retire el contenedor de la carcasa del aspirador.
 2. Vacíe el líquido residual del depósito de agua.
 3. Vacíe el contenido del depósito de polvo en la papelera.
 4. Limpie el filtro HEPA y el prefiltro con un cepillo o paño seco.
- ¡ATENCIÓN!** No lave el depósito de polvo ni el filtro HEPA con agua.
5. Retire y enjuague el cepillo lateral y la almohadilla de tela con agua tibia.
 6. Elimine el pelo y los residuos del cepillo de rodillo con el cepillo para el cuidado suministrado con el aspirador.

Deje que los accesorios se sequen lejos de los calentadores. Asegúrese de que todas las piezas estén completamente secas antes de volver a instalarlas.

Solución de problemas

1. El aspirador no se carga – la base de carga no está conectada a la red eléctrica; los contactos de la base y/o del contenedor del aspirador están sucios. Compruebe la conexión del cable de alimentación a la base y a la red eléctrica y limpie los contactos con un paño seco y suave.
2. El aspirador vuelve a la base para recargarse antes de finalizar la limpieza – la carga de la batería es inferior al 20 %. El aspirador debe estar cargado.
3. La potencia de aspiración ha disminuido – el depósito de polvo está lleno; el filtro y/o el cepillo del rodillo están obstruidos. Hay que limpiar el depósito de polvo, el filtro y/o el cepillo del rodillo.

¡ATENCIÓN! Si ninguna de las posibles soluciones resuelve el problema, póngase en contacto con su proveedor o centro de servicio. No desmonte ni intente reparar el dispositivo usted mismo.

ASBISC se reserva el derecho a modificar el dispositivo y a realizar cambios y alteraciones en este documento sin previo aviso a los usuarios. Consulte la fecha de fabricación en el embalaje.

El periodo de garantía y la vida útil es de 3 años a partir de la fecha de compra del producto.

Información del fabricante: ASBISC Enterprises PLC, Iapetou, 1, Agios Athanasios, 4101, Limassol, Cyprus (Chipre). Hecho en China.

La información actualizada y la descripción detallada del dispositivo, así como las instrucciones de conexión, los certificados, la información sobre las empresas que aceptan reclamaciones de calidad y las garantías, están disponibles para su descarga en aeno.com/documents. Todas las marcas y nombres comerciales mencionados son propiedad de sus respectivos dueños.

SRP Robot usisivač **AENO™ ARC0004S** je kućni uređaj dizajniran za automatsko čišćenje prostorija.

Specifikacije

Robot usisivač. Ulazni parametri: 19 V (DC), 1.0 A, 19.0 W (najviše). Baterija: ugrađena, Li-ion; 14.4 V, 5200 mA-h. Snaga zračenja: +17 dBm / 50.1 mW. Vreme punjenja: oko 4,5 sata Vreme rada nakon potpunog punjenja: do 250 min. Usisna sila: do 4 kPa. Broj režima usisivanja: 4. Površina čišćenja: ≤ 300 m². Vrsta čišćenja: suvo, mokro. Kontejner: rezervoar za prašinu 300 ml, rezervoar za vodu 300 ml. Nivoi dotoka vode: 3. Maksimalna visina prepreke koju usisivač podrazumevano može da savlada: 20 mm. Nivo buke: ≤ 68 dB. Upravljanje: mehaničko, preko aplikacije i glasovnih asistenata. Veličina: Ø 350, visina 98 mm. Dužina kabla za napajanje: 12 m. Uslovi korišćenja: temperatura 0...+45 °C, relativna vlažnost ≤ 90 % (bez kondenzacije). Uslovi skladištenja: temperatura 0...+70 °C, relativna vlažnost ≤ 90 % (bez kondenzacije).

Baza za punjenje (sa kombinovanom stanicom za samočišćenje). Ulazni parametri: 200–240 V (AC), 50/60 Hz, 1000.0 W. Nivo buke: ≤ 75 dB. Zapremina automatskog sakupljača prašine: 3 l. Veličina (D×Š×V): 280×193×320 mm. Tip utikača: C.

Paket isporuke (slika A)

Robot usisivač **AENO™ ARC0004S** (1), baza za punjenje sa kombinovanom stanicom za samočišćenje (2), vreća za prašinu (3) (3 kom.), kontejner (4), modul za platneni jastučić (5), platneni jastučić (6) (2 kom.), bočna četka (7) (2 kom.), HEPA filter (8) (2 kom.), predfilter (9) (1 kom.), kabl za napajanje (10), četka za održavanje usisivača (11), kratki korisnički vodič.

Pravila sigurne upotrebe

Pažljivo pročitajte ovaj dokument pre korišćenja uređaja. Usisivač je namenjen samo za kućnu upotrebu. Ne koristite usisivač na otvorenom. Usisivač nije

Ako imate bilo kakvih pitanja ili poteškoća tokom korišćenja AENO uređaja, kontaktirajte tim za podršku putem e-pošte support@aeno.com ili onlajn časkanje na aeno.com/service-and-warranty. Stručnjaci će vam pomoći da rešite vaš problem tako da nećete gubiti vreme da se vraćate u prodavnicu.

dizajniran da sakuplja građevinsku prašinu i otpad, zapaljive i/ili isparljive supstance, dimljene i/ili zapaljene supstance, oštre predmete. Pre upotrebe uređaja uverite se da nazivni napon i frekvencija navedeni u tehničkoj dokumentaciji odgovaraju parametrima mreže. Puniti uređaj najmanje 5,5 sati pre prve upotrebe. Koristite samo originalne odnosno preporučene od strane proizvođača bateriju, bazu za punjenje, dodatke, potrošni materijal i/ili rezervne delove. Ne ostavljajte uključeni uređaj bez nadzora. Ne priključujte uređaj na električnu mrežu ako su vam ruke mokre. Ne stavljajte ništa na usisivač. Držite kućne ljubimce dalje od uređaja koji radi. Ne postavljajte uređaj na mesto gde može lako da padne. Ako se usisivač zagreje tokom punjenja, odmah prekinite punjenje i kontaktirajte servisni centar. Rezervoar za vodu se može puniti samo prečišćenom vodom. Nemojte dodavati mirise, deterdžente, alkohole, vruću vodu u rezervoar. Nemojte obavljati mokro čišćenje na tepisima. Usisivač treba da bude uključen i napunjen da radi prema planu. Nemojte koristiti uređaj ako je bio u vodi ili ako su mu baza za punjenje, baterija, kabl za napajanje i/ili utikač oštećeni. Nikada ne pokušavajte sami da rastavljate i/ili popravljate uređaj. Popravku uređaja treba da obavlja samo kvalifikovani stručnjak. Zabranite deci da koriste usisivač bez nadzora odrasle osobe i/ili da se igraju s njim. Detaljne informacije možete pronaći u potpunom uputstvu za upotrebu koje je dostupno za preuzimanje na veb stranici **aeno.com/documents**.

Priprema uređaja za rad (slika B, C)

1. Otvorite pakovanje i izvadite uređaj i pribor.
 2. Uklonite sav ambalažni materijal, zaštitnu foliju sa odbojnika te čepove na stranama usisivača.
 3. Pričvrstite bočnu četku.
 4. Postavite bazu za punjenje na ravnu, stabilnu horizontalnu površinu.
- PAŽNJA!** Uverite se da u stanici za samočišćenje ima vreće za prašinu i da je poklopac stanice dobro zatvoren.
5. Povežite bazu za punjenje na električnu mrežu odnosno utaknite priključak kabla za napajanje u konektor na bazi pa onda povedite na utičnicu.
 6. Uverite se da je kontejner umetnut u usisivač i nastavite sa punjenjem. Spojite kontakte na kontejneru sa kontaktima na bazi za punjenje kao što je

prikazano na slici **C**. Ako je usisivač pravilno namešten, LED na bazi će treptati. Nakon što se punjenje završi, LED će neprekidno svetleti.

Upravljanje usisivačem pomoću dugmadi na kućištu

PAŽNJA! Pre upotrebe usisivača uklonite opasne predmete, kablove za napajanje i predmete od vrednosti sa poda.

Pritisnite i držite dugme "Start/Stop"  3 sekunde da se uključi napajanje. Usisivač će preći u režim pripravnosti. Izaberite vrstu čišćenja:

1. **suvo čišćenje.** Da pokrenete čišćenje, pritisnite dugme "Start/Stop";
2. **suvo i mokro čišćenje** (sl. **D**). Izvadite kontejner iz usisivača, prethodno pritisnuvši stezaljku na kontejneru. Otvorite rezervoar za vodu, napunite prečišćenom vodom do najmanje 2/3 volumena rezervoara i dobro zatvorite ventil. Navucite krpu na modul. Pričvrstite modul sa krpom na kontejner. Vratite kontejner u usisivač. Uređaj je spreman za čišćenje. Pritisnite dugme "Start/Stop" da pokrenete čišćenje. Pored toga, možete da kontrolišete dotok vode iz aplikacije **AENO**.

Da biste zaustavili čišćenje, ponovo pritisnite dugme "Start/Stop". Ako se ništa ne uradi u roku od 10 min, usisivač pređe u režim mirovanja, svi indikatori se ugase. Možete da nastavite sa čišćenjem ponovnim pritiskom na dugme "Start/Stop". Nakon pritiska na dugme "Baza" , usisivač se vraća kod stanice da se napuni.

NAPOMENA. Usisivač se automatski vraća kod stanice da se puni po završetku čišćenja, kao i kada je baterija prazna. Nakon punjenja, usisivač će nastaviti sa čišćenjem od tačke na kojoj je prekinut.

Povezivanje sa mobilnom aplikacijom AENO

- Povežite svoj pametni telefon na Wi-Fi mrežu (2,4 GHz).
- Priključite bazu za punjenje na električnu mrežu. Uverite se da je kontejner u usisivaču. Spojite kontakte na kontejneru sa priključcima na bazi.
- Prijavite se na svoj nalog u aplikaciji **AENO** ili registrujte novi. Aplikacija se može preuzeti sa Google Play-a ili App Store-a.
- Na glavnom ekranu aplikacije dodirnite "Dodaj uređaj" ili "+" i "Dodaj uređaj". U prozoru koji se otvori izaberite kategoriju "Usisivač".

NAPOMENA. Ako sistem od vas zatraži da omogućite bilo koju funkciju na svom pametnom telefonu, uradite to.

- Unesite naziv i lozinku svoje Wi-Fi mreže ako se polja ne popunjavaju automatski. Kliknite na "Nastavi".
- Na kontrolnoj tabli usisivača pritisnite i držite dugme "Baza" dok indikator dugmeta ne zatreperi. Na ekranu pametnog telefona označite polje "Potvrdi" i kliknite na "Dalje".
- Povežite svoj pametni telefon na pristupnu tačku Wi-Fi pod nazivom "Smart Life – XXXX". Vratite se na aplikaciju i kliknite na "Poveži".
- Sačekajte da se prikaže ekran za automatsku pretragu i poruka "Uspešno dodani uređaji: 1". Kliknite na "Gotovo".

NAPOMENA. Ako povezivanje sa aplikacijom ne uspe, proverite da li je uređaj povezan na izvor napajanja, uključen i napunjen, proverite podešavanja Wi-Fi rutera na aeno.com/router-help i pokušajte ponovo da se povežete.

Zamena vreće za prašinu (slika E)

PAŽNJA! Prethodno odspojite bazu za punjenje iz električne mreže.

1. Otvorite poklopac stanice za samočišćenje.
2. Izvucite vreću povlačenjem kartonskog zatvarača.
3. Postavite novu vreću kao što je prikazano. Uverite se da je usisni otvor na ventilu otvoren. Čvrsto zatvorite poklopac stanice.

LED indikacija baze za punjenje

Indikator	Stanje	Opis
Belo	Svetli	Punjenje je završeno, baza je u režimu pripravnosti
	Treperi	Punjenje u toku; robot baca smeće u stanicu za samočišćenje
	Treperi (3 puta)	Baza je priključena na električnu mrežu
Crveno	Svetli	Nema vreće za prašinu ili je krivo umetnuta; poklopac stanice nije zatvoren ili je zatvoren labavo
	Treperi	Greška u radu uređaja
	Ne svetli	Uređaj je isključen i odspojen iz električne mreže

Održavanje usisivača (slika F)

1. Izvucite kontejner iz usisivača.
2. Ispraznite preostalu tečnost iz rezervoara za vodu.
3. Ispraznite posude za prašinu u korpu za otpatke.
4. Očistite HEPA filter i predfilter suvom četkom ili krpom.

PAŽNJA! Nemojte prati posudu za prašinu i HEPA filter u vodi.

5. Skinite i isperite bočnu četku i platnenu podlogu toplom vodom.
6. Uklonite dlake i ostatke smeća sa valjkaste četke uz pomoć četke za održavanje koja se prilaže uz usisivač.

Sušite očišćene i isprane delove što dalje od grejnih uređaja. Uverite se da su svi delovi potpuno suvi pre nego što ih ponovo montirate.

Rešavanje problema

1. Usisivač se ne puni – baza za punjenje nije priključena na električnu mrežu; zaprljani su priključci na bazi odnosno stanici i/ili posudi usisivača. Proverite povezivanje kabla za napajanje sa bazom i električnom mrežom i obrišite priključke suvom i mekom krpom.
2. Usisivač se vraća na bazu za punjenje pre nego što je čišćenje završeno – napunjenost baterije je manja od 20 %. Usisivač treba napuniti.
3. Snaga usisavanja je smanjena – posuda za prašinu je puna; začepljen filter i/ili valjkasta četka. Očistite posudu za prašinu, filter i/ili valjkastu četku.

PAŽNJA! Ako ništa od navedenog nije pomoglo da se problem reši, kontaktirajte svog dobavljača ili servisni centar. Ne rastavljajte uređaj niti ne pokušavajte da ga sami popravite.

ASBISC zadržava pravo da modifikuje uređaj i da unosi izmene i dopune u ovaj dokument bez prethodnog obaveštenja korisnika. Datum proizvodnje v. na pakovanju. Garantni period i upotrební vek je 2 godine od datuma kupovine robe. Podaci o proizvođaču: ASBISC Enterprises PLC, lapetou, 1, Agios Athanasios, 4101, Limassol, Cyprus (Kipar). Proizvedeno u Kini. Ažurirane informacije i detaljan opis uređaja, kao i uputstva za povezivanje, sertifikate, informacije o društvima koja primaju reklamacije u vezi kvaliteta i garancije, dostupne su za preuzimanje na linku aeno.com/documents. Svi navedeni zaštitni znakovi i njihova imena su svojina njihovih vlasnika.

UKR Робот-пилосос **AENO™ ARC0004S** є побутовим пристроєм, призначеним для автоматичного прибирання приміщень.

Технічні характеристики

Робот пилосос. Параметри на вході: 19 В (DC), 1,0 А, 19,0 Вт (макс.). Акумулятор: літійийний незнімний; 14,4 В; 5200 мА·год. Потужність випромінювання: +17 дБм/50,1 мВт. Час зарядки: близько 4,5 год. Час роботи після повної зарядки: до 250 хв. Сила всмоктування: до 4 КПа. Кількість режимів всмоктування: 4. Площа прибирання: ≤ 300 м². Тип збирання: сухе, вологе. Контейнер: резервуар для пилу – 300 мл, резервуар для води – 300 мл. Кількість рівнів води: 3. Максимальна висота перешкоди, що долається: 20 мм. Рівень шуму: ≤ 68 дБ. Управління: механічне, через додаток та голосові помічники. Розмір: Ø 350 мм, висота 98 мм. Довжина кабелю живлення: 1,2 м. Умови експлуатації: температура 0...+45 °С, відносна вологість ≤ 90 % (без утворення конденсату). Умови зберігання: температура 0...+70 °С, відносна вологість ≤ 90 % (без утворення конденсату).

База для заряджання (з суміщеною станцією самоочищення). Параметри на вході: 200–240 В (AC), 50/60 Гц, 1000,0 Вт. Рівень шуму: ≤ 75 дБ. Об'єм автоматичного пилозбірника: 3 л. Розмір (Д×Ш×В): 280×193×320 мм. Тип вилки: С.

Комплект постачання (рис. А)

Робот-пилосос **AENO™ ARC0004S** (1), база для зарядки із суміщеною станцією самоочищення (2), мішок для збору пилу (3) (3 шт.), контейнер (4), модуль для тканинної накладки (5), тканинна накладка (2 шт.), бічна

Якщо у вас виникли питання або труднощі під час використання пристрою AENO, будь ласка, зв'яжіться зі службою підтримки ел. поштою support@aeno.com або в онлайн-чаті на сайті aeno.com/service-and-warranty. Фахівці допоможуть вам розібратися, і вам не потрібно витратити час та зусилля на відвідування магазину.

щітка (7) (2 шт.), НЕРА-фільтр (8) (2 шт.), фільтр попереднього очищення (9) (1 шт.), кабель живлення (10), щітка для догляду за пирососом (11), короткий посібник користувача.

Правила безпечного використання

Перед використанням пристрою уважно ознайомтеся з цим документом. Пиросос призначений для використання лише у побутових умовах. Забороняється використовувати пиросос поза приміщеннями. Пиросос не призначений для збору будівельного пилю та сміття, легкозаймистих та/або летючих речовин, димних та/або палаючих матеріалів, гострих предметів. Перед використанням пристрою переконайтеся, що номінальна напруга та частота, зазначені в технічній документації, відповідають параметрам електромережі. Перед першим використанням заряджайте пристрій не менше 5,5 годин. Використовуйте лише оригінальні та рекомендовані виробником акумулятор, базу для заряджання, аксесуари, витратні матеріали та/або запасні частини. Не залишайте увімкнений пристрій без нагляду. Не підключайте пристрій до електромережі мокрими руками. Не ставте нічого на пиросос. Не допускайте домашніх тварин до працюючого пристрою. Не розміщуйте пристрій у місцях, з яких він може легко впасти. Якщо під час заряджання корпус пирососа став занадто гарячим, припиніть процес заряджання та зверніться до сервісного центру. У резервуар для води можна заливати лише очищену воду. Не додавайте до резервуару для води ароматизатори, миючі засоби, спирти, гарячу воду. Не проводьте вологе прибирання на килимових покриттях. Для роботи з розкладом пиросос повинен бути увімкнений та заряджений. Не використовуйте пристрій, що побував у воді, а також якщо його база для заряджання, акумулятор, кабель живлення та/або штепсель пошкоджені. У жодному разі не намагайтеся розібрати та/або відремонтувати пристрій самостійно. Ремонт пристрою має виконуватися кваліфікованим спеціалістом. Не дозволяйте дітям використовувати пиросос без нагляду дорослих та/або грати з ним.

Детальну інформацію можна знайти в повному посібнику з експлуатації, доступному для звантаження на сайті aeno.com/documents.

Підготовка пристрою до роботи (рис. В, С)

1. Відкрийте упаковку та вийміть пристрій та комплектуючі.
2. Видаліть усі пакувальні матеріали, захисну плівку з бампера та заглушки з боків пілососа.
3. Закріпіть бічну щітку.
4. Встановіть базу для заряджання на рівній стійкій горизонтальній поверхні.

УВАГА! Переконайтеся, що в станції самоочищення встановлено мішок для збирання пилу, а кришка станції щільно закрита.

5. Підключіть базу для заряджання до електромережі, для чого вставте штекер кабелю живлення у роз'єм на базі, а штепсель кабелю живлення – до розетки.
6. Переконайтеся, що контейнер вставлено в корпус пілососа, та перейдіть до зарядки. З'єднайте контакти на контейнері з контактами на базі заряджання, як показано на малюнку **С**. Якщо пілосос розташований правильно, світлодіод на базі почне блимати. Після завершення зарядки світлодіод горітиме безперервно.

Управління пілососом за допомогою кнопок на корпусі

УВАГА! Перед початком експлуатації приладу видаліть з підлоги небезпечні предмети, кабелі живлення, цінні речі.

Натисніть і утримуйте кнопку «Старт/Стоп»  протягом 3 секунд, щоб увімкнути живлення. Пілосос перейде у режим очікування. Виберіть тип прибирання:

1. **сухе прибирання.** Щоб запустити прибирання, натисніть кнопку «Старт/Стоп»;
2. **сухе і вологе прибирання (рис. D).** Вийміть контейнер із корпусу пілососа, попередньо затиснувши фіксатор на контейнері. Відкрийте резервуар для води, залийте очищену воду не менше ніж на 2/3 від об'єму резервуару та щільно закрийте клапан. Прикріпіть тканинну

накладку до модуля. Закріпіть модуль із накладкою на контейнері. Вставте контейнер назад у корпус пілососа. Пристрій готовий до прибирання. Щоб запустити прибирання, натисніть кнопку «Старт/Стоп».

Додатково керувати подачею води можна із додатку **AENO**.

Щоб призупинити прибирання, натисніть кнопку «Старт/Стоп». Якщо протягом 10 хвилин не виконується жодних дій, пілосос переходить у режим сну, всі індикатори гаснуть. Відновити прибирання можна знову натиснувши кнопку «Старт/Стоп». Після натискання кнопки «База»  пілосос повертається на базу для заряджання.

ПРИМІТКА. Автоматично пілосос повертається на базу для заряджання після прибирання, а також при низькому заряді акумулятора. Після зарядки пілосос відновить прибирання з того місця, де його було перервано.

Підключення до мобільного додатку AENO

- Підключіть смартфон до мережі Wi-Fi (2,4 ГГц).
- Підключіть базу для заряджання до електромережі. Переконайтеся, що контейнер вставлений у корпус пілососа. З'єднайте контакти на контейнері з контактами на базі.
- Увійдіть до свого облікового запису в додатку **AENO** або зареєструйте новий. Завантажити додаток можна в Google Play або App Store.
- На головному екрані додатку натисніть «Додати пристрій» або «+» та «Додати пристрій». У вікні виберіть категорію «Пілосос».

ПРИМІТКА. Якщо з'явиться запит про включення будь-яких функцій на смартфоні, виконайте їх.

- Введіть назву та пароль мережі Wi-Fi, якщо поля не заповнені автоматично. Натисніть «Далі».
- На контрольній панелі пілососа натисніть і утримуйте кнопку «База», доки індикатор кнопки не почне блимати. На екрані смартфона встановіть галочку в рядку «Підтвердити» та натисніть «Далі».
- Підключіть смартфон до точки доступу Wi-Fi під назвою «Smart Life – XXXX». Поверніться до застосунку та натисніть «Підключити».

- Дочекайтеся появи екрана «Автоматичний пошук» та повідомлення «Успішно додано пристроїв: 1». Торкніться «Готово».

ПРИМІТКА. Якщо підключення до додатку не вдалося, переконайтеся, що пристрій підключено до джерела живлення, увімкнено та заряджено, перевірте налаштування маршрутизатора Wi-Fi за посиланням aeno.com/ua/router-help і повторіть з'єднання.

Заміна мішка для збирання пилу (рис. E)

УВАГА! Попередньо вимкніть базу для заряджання від електромережі.

1. Відкрийте кришку станції самоочищення.
2. Витягніть мішок, потягнувши за картонний затвор.
3. Встановіть новий мішок, як показано на рисунку. Переконайтеся, що всмоктуючий отвір на затворі відкритий. Щільно закрийте кришку станції.

Стан світлодіодного індикатора бази для заряджання

Індикатор	Стан	Опис
Білий	Горить	Заряджання закінчено, база знаходиться в режимі очікування
	Блимає	Йде зарядка; робот скидає сміття до станції самоочищення
	Блимає (3 рази)	Базу підключено до електромережі
Червоний	Горить	Мішок для збирання пилу відсутній або встановлений неправильно; кришка станції не закрита або закрита погано
	Блимає	Збій у роботі пристрою
	Не горить	Пристрій вимкнено та відключено від електромережі

Догляд за пиლოსосом (рис. F)

1. Вийміть контейнер із корпусу пиლოსосу.
2. Вилийте залишки рідини із резервуару для води.

3. Витрусіть вміст із резервуару для пилу у смітник.
4. Прочистіть сухою щіткою або серветкою HEPA-фільтр та фільтр попереднього очищення.

УВАГА! Не мийте резервуар для пилу та HEPA-фільтр водою.

5. Зніміть та промийте теплою водою бічну щітку та тканинну накладку.
6. Видаліть зі щітки-валика волосся та сміття за допомогою щітки для догляду, що йде в комплекті з пілососом.

Просушіть комплектуючі пристрої далеко від опалювальних приладів. Перед повторним встановленням переконайтеся, що всі деталі повністю висохли.

Усунення несправностей

1. Пілосос не заряджається – база для зарядки не підключена до електромережі; забруднення контактів на базі та/або контейнері пілососу. Слід перевірити підключення кабелю живлення до бази та електромережі, а також протерти контакти сухою та м'якою тканиною.
2. Пілосос повертається на базу для зарядки до закінчення прибирання – заряд акумулятора менше 20 %. Слід зарядити пілосос.
3. Сила всмоктування зменшилася – заповнений резервуар для пилу; засмічився фільтр та/або роликів щітка. Слід очистити резервуар для пилу, фільтр та/або роликів щітку.

УВАГА! Якщо жоден із можливих шляхів усунення не допоміг вирішити вашу проблему, зверніться до постачальника або до сервісного центру. Не розбирайте пристрій та не намагайтеся відремонтувати його самостійно.

Компанія ASBISC залишає за собою право модифікувати пристрій та вносити правки та зміни до цього документу без попереднього повідомлення користувачів. Дату виробництва див. на упаковці.

Гарантійний термін та термін служби – 2 роки з дня придбання виробу.

Відомості про виробника: ASBISC Enterprises PLC, Iapetou, 1, Agios Athanasios, 4101, Limassol, Cyprus (Кіпр). Вироблено в Китаї.

Актуальні відомості та докладний опис пристрою, а також інструкція з підключення, сертифікати, відомості про компанії, які приймають претензії щодо якості та гарантії, доступні для завантаження на aeno.com/documents. Всі зазначені торгові марки та їх назви є власністю їх відповідних власників.

UZB AENO™ ARC0004S Robot-changyutgich – bu binolarni avtomatik tozalash uchun mo'ljallangan maishiy qurilma.

Texnik xususiyatlari

Robot-changyutgich. Kirish parametrlari: 19 V (DC), 1,0 A, 19,0 Vt (maks). Akkumulyator: yechib olinmaydigan litiy ionli; 14,4 V; 5200 mA / soat. Nurlanish quvvati: +17 dBm / 50,1 mVt. Quvvatlash vaqti: taxminan 4,5 soat To'liq quvvatlangandan keyin ish vaqti: 250 daqiqagacha. So'rib olish quvvati: 4 kPa gacha. So'rish rejimlari soni: 4. Tozalash maydoni: $\leq 300 \text{ m}^2$. Tozalash turi: quruq, nam. Konteyner: chang uchun idish – 300 ml, suv uchun idish – 300 ml. Suv ta'minoti darajalari soni: 3. Yengib o'tiladigan to'siqning maksimal balandligi: 20 mm. Shovqin darajasi: $\leq 68 \text{ dB}$. Boshqaruv: mexanik, ilova va ovozli yordamchi orqali. O'lchami (U×Q×B): $\varnothing 350 \times 98 \text{ mm}$. Elektr kabelining uzunligi: 1,2 m. Ishlatish shartlari: harorat 0...+45 °C, nisb. naml. $\leq 90 \%$ (kondensatsiz). Saqlash shartlari: harorat 0...+70 °C, nisb. naml. $\leq 90 \%$ (kondensatsiz).

Quvvatlash bazasi (o'z-o'zini tozalash stantsiyasi bilan birlashtirilgan). Kirishdagi parametrlar: 200–240 V (AC), 50/60 Hz, 1000,0 Vt. Shovqin darajasi: $\leq 75 \text{ dB}$. Avtomatik chang yig'uvchining hajmi: 3 l. O'lchami (U×Q×B): 280×193×320 mm. Vilka turi: C.

Yetkazib berish to'plami (rasm A)

Robot-changyutgich **AENO™ ARC0004S** (1), quvvatlash uchun baza o'zini-o'zi tozalash stantsiyasi bilan (2), changni to'plash uchun qopcha (3) (3 dona), konteyner (4), matoli nakladka uchun modul (5), matoli nakladka (6) (2 dona), yon cho'tkasi (7) (2 dona), HEPA-filtr (8) (2 dona), oldindan tozalash filtra (9)

AENO qurilmasidan foydalanishda savollaringiz yoki qiyinchiliklaringiz bo'lsa, elektron pochta support@aeno.com yoki aeno.com/service-and-warranty saytidagi onlayn chat orqali qo'llab-quvvatlash xizmati bilan bog'laning. Mutaxassislar muammoni hal qilishga yordam beradi va siz do'konga borishga vaqt va kuch sarflashingiz shart emas.

(I dona), elektr toki bilan ta'minlash kabeli (10), changyutgichni tozalash cho'tkasi (11), qisqacha foydalanuvchi qo'llanmasi.

Xavfsiz foydalanish qoidalari

Qurilmani ishlatishdan oldin ushbu hujjatni diqqat bilan tanishib chiqing. Changyutgich faqat maishiy foydalanish uchun mo'ljallangan. Changyutgichni binodan tashqarida ishlatmang. Changyutgich qurilish changi va axlatlarini, yonuvchi va/yoki uchuvchi moddalarni, tutovchi va/yoki yonuvchi materiallarni, o'tkir narsalarni yig'ish uchun mo'ljallanmagan. Qurilmani ishlatishdan oldin, texnik hujjatlarda ko'rsatilgan nominal kuchlanish va chastota tarmoq parametrlariga mos kelishiga ishonch hosil qiling. Birinchi foydalanishdan oldin qurilmani kamida 5,5 soat quvatlang. Faqat original va ishlab chiqaruvchi tomonidan tavsiya etilgan batareya, quvvatlash bazasi, aksesuarlar, sarf materiallari va/yoki ehtiyot qismlardan foydalaning. Yoqilgan qurilmani qarovsiz qoldirmang. Qurilmani ho'l qo'llar bilan elektr tarmog'iga ulamang. Changyutgichni ustiga hech narsa qo'ymang. Uy hayvonlarini ishlayotgan qurilmadan uzoqroq tuting. Qurilmani osongina tushishi mumkin bo'lgan joyga qo'ymang. Quvvatlash vaqtida changyutgichning korpusi juda qizib ketsa, quvvatlash jarayonini to'xtating va xizmat ko'rsatish markaziga murojaat qiling. Suv idishiga faqat tozalangan suvni quyish mumkin. Suv idishiga xushbo'y hid beruchilar, yuvish vositalari, spirtli ichimliklar, issiq suv qo'shmang. Gilamli qoplamalarda nam tozalashni amalga oshirmang. Changyutgich jadval bo'yicha ishlashi uchun yoqilgan va quvvatlangan bo'lishi kerak. Suvga tushib chiqqan qurilmani, shuningdek uning quvvatlash bazasi, akkumulyatori, elektr toki bilan ta'minlash kabeli va/yoki vilkasi shikastlangan bo'lsa, uni ishlatmang. Hech qachon qurilmani o'zingiz qismlarga ajratishga va/yoki ta'mirlashga urinmang. Qurilmani ta'mirlash malakali mutaxassis tomonidan amalga oshirilishi kerak. Bolalarga changyutgichdan kattalar nazoratisiz foydalanishiga va/yoki u bilan o'ynashiga yo'l qo'ymang. Batafsil ma'lumotni aeno.com/documents saytidagi foydalanish uchun tezkor qo'llanmaning to'liq taxirini yuklab olishingiz mumkin.

Qurilmani ishlashga tayyrolash (rasm B, C)

1. Qadoqni oching va qurilma va butlovchi qismlarni chiqarib oling.
2. Barcha qadoqlash materiallari, changyutgich bamperi himoya plyonkasi va yon tomonidagi qopqoqlarni yechib oling.
3. Yon tomondagi cho'tkani qatirib qoying.
4. Quvvatlash bazasini tekis, barqaror gorizontal yuzaga joylashtiring.

DIQQAT! Chang to'plash qopchasi o'zini-o'zi tozalash stantsiyasiga o'rnatilganligiga, stansiyaning qopqog'i esa, mahkam yopilganligiga ishonch hosil qiling.

5. Elektr toki bilan ta'minlash kabelining shtekerini bazadagi ulagichga ulab, quvvatlash bazasini tarmoqqa ulang, elektr toki bilan ta'minlash shtepselini esa rozetkaga ulang.
6. Konteyner changyutgichning korpusiga joylashtirilganiga ishonch hosil qiling va quvvatlashni boshlang. Konteynerdagi kontaktlarni **C**-rasmda ko'rsatilganidek, quvvatlash bazasidagi kontaktlarga ulang. Agar changyutgich to'g'ri joylashtirilgan bo'lsa, bazadagi yorug'lik diodi yonib-o'chib turadi. Quvvatlash tugaganidan so'ng, yorug'lik diodi doimiy ravishda yonib turadi.

Changyutgichni korpusdagi tugmalar yordamida boshqarish

DIQQAT! Changyutgichdan foydalanishdan oldin poldan xavfli buyumlarni, elektr bilan ta'minlash kabellarini va qimmatbaho narsalarni olib tashlang.

Elektr toki bilan ta'minlashni yoqish uchun  "Start/Stop" tugmasini 3 soniya bosib turing. Changyutgich kutish rejimiga o'tadi. Tozalash turini tanlang:

1. **quruq tozalash.** Tozalashni boshlash uchun "Start/Stop" tugmasini bosing;
2. **quruq va nam tozlash** (rasm **D**). Oldin konteynerdagi qisgichni maxkamlab, changyutgichning korpusidan konteynerni chiqarib oling. Suv idishini oching, idish hajmining kamida 2/3 qismini tozalangan suv bilan to'ldiring va klapani mahkam yoping. Matoli nakladkani modulga birlashtiring. Modulni konteynerdagi nakladka bilan mahkamlang. Konteynerni changyutgich korpusiga qaytarib joylashtiring. Qurilma tozlash uchun

tayyor. Tozalashni boshlash uchun "Start/Stop" tugmasini bosing. Bundan tashqari, ilovadan suv ta'minotini boshqarishingiz mumkin **AENO**.

Tozalashni to'xtatib turish uchun "Start/Stop" tugmasini takroran bosing. Agar 10 daqiqa davomida hech qanday harakat bajarilmasa, changyutgich uyqu rejimiga o'tadi, barcha ko'rsatkichlar o'chadi. "Start/Stop" tugmasini yana bosish orqali tozalashni davom ettirish mumkin. "Baza"  tugmasini bosgandan so'ng, changyutgich quvvatlash uchun bazaga qaytadi.

ESLATMA. Tozalash tugagandan so'ng, shuningdek akkumulyator quvati kamayib qolganda changyutgich avtomatik ravishda quvvatlash uchun bazaga qaytadi. Quvvatlangandan so'ng, changyutgich tozalash to'xtatilgan joydan davom ettiradi.

AENO mobil ilovasiga ulanish

- Smartfoningizni Wi-Fi (2,4 gigagertsli) tarmog'iga ulang.
- Quvvatlash bazasini elektr tarmog'iga ulang. Konteyner changyutgich korpusiga joylashtirilganligiga ishonch hosil qiling. Konteynerdagi kontaktlarni bazadagi kontaktlarga ulang.
- **AENO** ilovasidagi akkauntingizga kiring yoki yangitdan ro'yxatdan o'ting. Ilovani Google Play yoki App Store'dan yuklab olish mumkin.
- Ilovaning asosiy ekranida "Qurilma qo'shish" yoki "+" va "Qurilma qo'shish" ni bosing. Ochilgan oynada "Changyutgich" toifasini tanlang.

ESLATMA. Agar tizim sizga smartfoningizdagi biron bir funksiyani yoqishni so'rasa, ularni bajaring.

- Agar maydonlar avtomatik ravishda to'ldirilmasa, Wi-Fi tarmog'ingizning nomi va parolini kiriting. "Keyingi" tugmasini bosing.
- Changyutgichning boshqaruv panelida "Baza" tugmasini tugma indikatorini miltillay boshlaguncha bosing va ushlab turing. Smartfon ekranida "Tasdiqlash" degan qatorga belgi qo'ying va "Keyingi" tugmasini bosing.
- Smartfoningizni "Smart Life – XXXX" nomli Wi-Fi ulanish nuqtasiga ulang. Ilovaga qayting va "Ulanish" tugmasini bosing.

- "Avtomatik qidiruv" ekrani va "1 ta qurilma muvaffaqiyatli qo'shildi" xabari paydo bo'lgungacha kuting. "Tayyor"ni bosing.

ESLATMA. Agar ilovaga ulanib bo'lmasa, qurilma elektr manbaiga ulanganligiga, yoqilganligiga va quvvatlanganligiga ishonch hosil qiling, Wi-Fi sozlamalarini ushbu havola orqali tekshiring aeno.com/router-help va qayta ulaning.

Chang qopini almashtirish (rasm E)

DIQQAT! Quvvatlash bazasini oldindan elektr tarmog'idan uzing.

1. O'zini-O'zi tozalash stantsiyasining qopqog'ini oching.
2. Karton qulfnı tortib, qopni chiqarib oling.
3. Yangi qopni rasmda ko'rsatilganidek o'rnating. Qulfdagi so'ruvchi teshik ochiq ekanligiga ishonch hosil qiling. Stansiya qopqog'ini mahkam yoping.

Quvvatlash bazasidagi yorug'lik diod indikatorı holatı

Indikatorı	Holatı	Tavsifi
Oq	Yonyaptı	Quvvatlash yakunlandı, baza kutish rejimi holatıda
	Miltıllayaptı	Quvvatlash davom etmoqda; robot axlatni o'zini-o'zi tozalash stantsiyasiga tashlamoqda
	Miltıllayaptı (3 marta)	Baza elektr tarmog'iga ulangan
Qizil	Yonyaptı	Chang qopchasi yo'q yoki noto'g'ri o'rnatilgan; stansiya qopqog'i yopilnagan yoki yahshi yopilnagan
	Miltıllayaptı	Qurılma xatosı
	Yonmayaptı	Qurılma o'chirilgan va tarmoqdan uzilgan

Changyutgichni parvarish qilish (rasm F)

1. Konteynernı changyutgich korpusidan chiqarib oling.
2. Qolgan suyuqlikni suv idishidan to'kib tashlang.
3. Chang idishining ichidagi chiqindi axlatga to'kib tashlang.

4. HEPA filtri va oldindan tozalash filtrini quruq cho'tka yoki salfetka bilan tozalang.
DIQQAT! Chang idishni va HEPA filtrini suv bilan yuvmang.
 5. Yon cho'tka va matoli nakladkani yechib olib, iliq suv bilan yuving.
 6. Changyutgich bilan komplektda keladigan parvarishlash cho'tkasi yordamida cho'tka-valikdan soch va axlatlarni olib tashlang.
- Qismlarni isitish moslamalaridan uzoqroqda quriting. Qayta o'rnatishdan oldin barcha qismlar to'liq quruganligiga ishonch hosil qiling.

Nosozliklarni bartaraf qilish

1. Chang yutgich quvvatlanmayapti – quvvatlash bazasi tarmoqqa ulanmagan; changyutgichning bazasi va/yoki konteynerdagi kontaktlarning ifloslanishi. Elektr kabelining baza va tarmoqqa ulanishini tekshirishingiz kerak, kontaktlarni quruq va yumshoq mato bilan artib oling.
 2. Tozalash tugagunga qadar changyutgich quvvatlash bazasiga qaytyapti – akkumulyator quvvati 20 % dan kam. Changyutgichni quvvatlash kerak.
 3. So'rib olish quvvati kamaydi – chang idishi to'lgan; filtr va/yoki rolikli cho'tka tiqilib qolgan. Chang idishi, filtr va/yoki rolikli cho'tkani tozalash kerak.
- DIQQAT!** Agar mumkin bo'lgan vositalardan hech biri muammoni hal qilmasa, etkazib beruvchingizga yoki xizmat ko'rsatish markaziga murojaat qiling. Qurilmani qismlarga ajratmang yoki uni o'zingiz ta'mirlashga urinmang.

ASBISC kompaniyasi foydalanuvchilarni oldindan ogohlantirmasdan qurilmani o'zgartirish va ushbu hujjatga o'zgartirish va to'g'rilashlar kiritish huquqini o'zida saqlab qoladi. Ishlab chiqarish sanasi o'ramga qarang.

Kafolat muddati va xizmat muddati – mahsulot sotib olingan kundan boshlab 2 yil.

Ishlab chiqaruvchi haqida ma'lumot: ASBISC Enterprises PLC, Iapetou, 1, Agios Athanasios, 4101, Limassol, Cyprus (Kipr). Xitoyda ishlab chiqarilgan.

Eng so'nggi ma'lumotlar va qurilmaning batafsil tavsifi, shuningdek ulanish bo'yicha ko'rsatmalar, sertifikatlar, sifat va kafolatlar bo'yicha da'volarni qabul qiluvchi kompaniyalar haqidagi ma'lumotlarni aeno.com/documents havolasidan yuklab olish mumkin. Ko'rsatilgan barcha savdo belgilari va ularning nomlari tegishli egalaringiz mulki hisoblanadi.

ENG SIMPLIFIED DECLARATION OF CONFORMITY. Hereby, ASBISC declares that the device is in compliance with Directive 2014/53/EU. The full text of the EU declaration of conformity is available at the following internet address:
aeno.com/userfiles/files/Certificates/CE/RC4S.pdf.

RoHS Directive. The device complies with the requirements of the Directive 2011/65/EU on the Restriction of Hazardous Substances (RoHS), including the requirements of the RoHS Directive 2015/863/EU.

ARA إعلان المطابقة المبسط. بموجب هذا، تعلن ASBISC أن الجهاز متوافق مع توجيه 2014/53/UE. يمكن العثور على النص الكامل لإعلان المطابقة للاتحاد الأوروبي على عنوان الويب التالي: aeno.com/userfiles/files/Certificates/CE/RC4S.pdf.
توجيه RoHS. يطابق الجهاز المتطلبات الواردة في توجيه RoHS رقم 2011/65/UE بشأن تقييد المواد الخطرة، بما في ذلك المتطلبات الواردة في توجيه RoHS رقم 2015/863/UE.

BOS POJEDNOSTAVLJENA IZJAVA O USKLAĐENOSTI. Ovim ASBISC izjavljuje da je uređaj u skladu sa Direktivom 2014/53/EU. Kompletan tekst EU Deklaracije o usklađenosti može se naći na sljedećoj web adresi:
aeno.com/userfiles/files/Certificates/CE/RC4S.pdf.

RoHS direktiva. Uređaj je usklađen sa zahtjevima Direktive RoHS 2011/65/EU o ograničenju opasnih supstanci, uključujući zahtjeve Direktive RoHS 2015/863/EU.

BUL ОПРОСТЕНА ДЕКЛАРАЦИЯ ЗА СЪОТВЕТСТВИЕ. С настоящото ASBISC декларира, че устройството отговаря на изискванията на Директива 2014/53/UE. С пълния текст на декларацията за съответствие на ЕС можете да се запознаете на следния уеб адрес: aeno.com/userfiles/files/Certificates/CE/RC4S.pdf.

Директива RoHS. Устройството е в съответствие с изискванията на Директива RoHS 2011/65/EU относно ограничаване на опасните вещества, включително изискванията на Директива RoHS 2015/863/EU.

CES ZJEDNODUŠENÉ PROHLÁŠENÍ O SHODĚ. ASBISC tímto prohlašuje, že zařízení je v souladu se Směrnicí 2014/53/EU. Úplné znění EU prohlášení o shodě naleznete na této internetové adrese: aeno.com/userfiles/files/Certificates/CE/RC4S.pdf.

Směrnice RoHS. Zařízení splňuje požadavky směrnice RoHS 2011/65/EU o omezení používání nebezpečných látek, včetně požadavků směrnice RoHS 2015/863/EU.

DEU VEREINFACHTE KONFORMITÄTSERKLÄRUNG. Hiermit ASBISC erklärt, dass das Gerät mit der Richtlinie 2014/53/EU übereinstimmt. Den vollständigen Text der EU-Konformitätserklärung finden Sie unter folgender Webadresse:
aeno.com/userfiles/files/Certificates/CE/RC4S.pdf.

RoHS-Richtlinie. Das Gerät entspricht den Anforderungen der RoHS-Richtlinie 2011/65/EU zur Beschränkung gefährlicher Stoffe, einschließlich der Anforderungen der RoHS-Richtlinie 2015/863/EU.

ΕΛΛΗΝΙΚΗ ΔΗΜΟΚΡΑΤΙΑ
ΕΛΛΗΝΟΣΥΣΤΕΥΜΕΝΗ ΔΗΛΩΣΗ ΣΥΜΜΟΡΦΩΣΗΣ. Δια του παρόντος, η ASBISC δηλώνει ότι η συσκευή συμμορφώνεται με την Οδηγία 2014/53/EU. Το πλήρες κείμενο της Δήλωσης συμμόρφωσης ΕΕ μπορείτε να το βρείτε στην ακόλουθη διεύθυνση στο διαδίκτυο: aeno.com/userfiles/files/Certificates/CE/RC4S.pdf.

Οδηγία RoHS. Η συσκευή συμμορφώνεται με τις πρόνοιες της Οδηγίας RoHS 2011/65/EU σχετικά με τον περιορισμό των επικίνδυνων ουσιών, συμπεριλαμβανομένων των διατάξεων της οδηγίας RoHS 2015/863/EU.

EST LIHTSUSTATUD VASTAVUSDEKLARATSIOON. ASBISC deklareerib käesolevaga, et seade vastab direktiivile 2014/53/EU. ELi vastavusdeklaratsiooni täistekst on kättesaadav järgmisel veebiaadressil: aeno.com/userfiles/files/Certificates/CE/RC4S.pdf.

RoHS direktiiv. Seade vastab ohtlike ainete kasutamise piiramist käsitlevale RoHS-direktiivile 2011/65/EU nõuded, sealhulgas RoHS-direktiivi 2015/863/EU nõuded.

FRA DÉCLARATION DE CONFORMITÉ SIMPLIFIÉE. ASBISC déclare par le présent document que l'appareil est conforme à la directive 2014/53/EU. Le texte complet de la déclaration UE de conformité est disponible à l'adresse internet suivante: aeno.com/userfiles/files/Certificates/CE/RC4S.pdf.

Directive RoHS. L'appareil est conforme aux exigences de la Directive RoHS 2011/65/EU sur la restriction des substances dangereuses, y compris les exigences de la Directive RoHS 2015/863/EU.

HRV POJEDNOSTAVLJENA IZJAVA O SUKLADNOSTI. Ovime ASBISC izjavljuje da je uređaj u skladu sa Smjernicom 2014/53/EU. Cijeli tekst EU Izjave o sukladnosti može se naći na sljedećoj web adresi: aeno.com/userfiles/files/Certificates/CE/RC4S.pdf.

Smjernica RoHS. Uređaj je u skladu sa zahtjevima RoHS Smjernice 2011/65/EU o ograničenju opasnih tvari, uključujući zahtjeve RoHS Smjernice 2015/863/EU.

HUN EGYSZERŰSÍTETT MEGFELELŐSÉGI NYILATKOZAT. Az ASBISC kijelenti, hogy a készülék megfelel a 2014/53/EU irányelvnek. A teljes EU-megfelelőségi nyilatkozat a következő weboldalon érhető el: aeno.com/userfiles/files/Certificates/CE/RC4S.pdf.

RoHS irányelv. A készülék megfelel a 2011/65/EU RoHS Irányelv káros anyagok korlátozására vonatkozó követelményeinek, beleértve a 2015/863/EU RoHS Irányelv követelményeit is.

HYE ՀԱՄԱՊԱՏԱՍԽԱՆՈՒԹՅԱՆ ՊԱՐԶԵՑՎԱԾ ՀՈՉՎԱԳԳԻՐ: Սույնով ASBISC-ը հայտարարում է, որ սարքը համապատասխանում է 2014/53/EU Հրահանգին: ԵՄ համապատասխանության Հռչակագրի ամբողջական տեքստին կարելի է ծանոթանալ հետևյալ վեբ

հասցեով. aeno.com/userfiles/files/Certificates/CE/RC4S.pdf.

RoHS դիրեկտիվ: Տարբը համապատասխանում է վնասակար նյութերի պարունակության սահմանափակման վերաբերյալ RoHS 2011/65/EU 'Դիրեկտիվի պահանջներին, ներառյալ RoHS 2015/863/EU 'Դիրեկտիվի պահանջները:

ITA DICHIARAZIONE DI CONFORMITÀ SEMPLIFICATA. ASBISC dichiara che il dispositivo è conforme alla direttiva 2014/53/EU. Il testo completo della Dichiarazione di conformità UE è disponibile al seguente indirizzo web: aeno.com/userfiles/files/Certificates/CE/RC4S.pdf.

Direttiva RoHS. Il dispositivo è conforme ai requisiti della Direttiva RoHS 2011/65/EU sulla direttiva sulla restrizione delle sostanze pericolose, compresi i requisiti della Direttiva RoHS 2015/863/EU.

KAT შესაბამისობის გამარტივებული დეკლარაცია. წინამდებარეთი ASBISC აცხადებს, რომ მოწყობილობა შეესაბამება დირექტივას 2014/53/EU. EC შესაბამისობის დეკლარაციის სრულ ტექსტს შეგიძლიათ გაეცნოთ ვებ მისამართზე: aeno.com/userfiles/files/Certificates/CE/RC4S.pdf.

დირექტივა RoHS. მოწყობილობა პასუხობს RoHS 2011/65/EU დირექტივის მოთხოვნებს მაგნიეტიკური ეფექტების შემცველობის შეზღუდვის თაობაზე, RoHS 2015/863/EU დირექტივის მოთხოვნების ჩათვლით.

KAZ СӘЙКЕСТІК ТУРАЛЫ ЖЕҢІЛДІРІЛГЕН ДЕКЛАРАЦИЯ. Осы арқылы ASBISC құрылғының 2014/53/EU директивасына сәйкес екенін мәлімдейді. ЕО сәйкестік декларациясының толық мәтінін келесі веб-сайттан табуға болады: aeno.com/userfiles/files/Certificates/CE/RC4S.pdf.

RoHS директивасы. Құрылғы қауіпті заттарды шектеу жөніндегі 2011/65/EU RoHS директивасының талаптарына, соның ішінде 2015/863/EU RoHS директивасының талапта.

LAV VIENKĀRŠOTA ATBILSTĪBAS DEKLARĀCIJA. ASBISC ar šo paziņo, ka ierīce atbilst Direktīvai 2014/53/EU. Pilns ES atbilstības deklarācijas teksts ir pieejams šādā tīmekļa adresē: aeno.com/userfiles/files/Certificates/CE/RC4S.pdf.

RoHS direktīva. Ierīce atbilst RoHS direktīvas 2011/65/EU prasībām par bīstamo vielu ierobežošanu, tostarp RoHS direktīvas 2015/863/EU prasībām.

LT SUPRAPRASTINTA ATITIKTIES DEKLARACIJA. ASBISC pareiškia, kad prietaisas atitinka Direktyvą 2014/53/EU. Visą ES atitikties deklaracijos tekstą galima rasti šiuo interneto adresu: aeno.com/userfiles/files/Certificates/CE/RC4S.pdf.

RoHS direktyva. Įrenginys atitinka RoHS direktyvos 2011/65/EU dėl pavojingų medžiagų apribojimo reikalavimus, įskaitant RoHS direktyvą 2015/863/EU.

NLD VEREENVOUDIGDE CONFORMITEITSVERKLARING. ASBISC verklaart hierbij dat

het apparaat voldoet aan Richtlijn 2014/53/EU. De volledige tekst van de EU-conformiteitsverklaring is te vinden op het volgende webadres: aeno.com/userfiles/files/Certificates/CE/RC4S.pdf.

RoHS-richtlijn. Het apparaat voldoet aan de RoHS-richtlijn 2011/65/EU inzake de beperking van gevaarlijke stoffen, inclusief de RoHS-richtlijn 2015/863/EU.

POL UPROSZCZONA DEKLARACJA ZGODNOŚCI. Niniejszym ASBISC oświadcza, że urządzenie jest zgodne z dyrektywą 2014/53/EU. Pełny tekst deklaracji zgodności UE można znaleźć pod następującym adresem internetowym: aeno.com/userfiles/files/Certificates/CE/RC4S.pdf.

Dyrektywa RoHS. Urządzenie spełnia wymagania dyrektywy RoHS 2011/65/EU w sprawie ograniczenia stosowania substancji niebezpiecznych, w tym wymagania dyrektywy RoHS 2015/863/EU.

POR DECLARAÇÃO DE CONFORMIDADE SIMPLIFICADA. A ASBISC declara que o dispositivo está em conformidade com a Diretiva 2014/53/EU. O texto integral da Declaração de conformidade da UE pode ser consultado no seguinte endereço web: aeno.com/userfiles/files/Certificates/CE/RC4S.pdf.

Diretiva RoHS. O dispositivo está em conformidade com os requisitos da Diretiva RoHS 2011/65/EU sobre a restrição de substâncias perigosas, incluindo os requisitos da Diretiva RoHS 2015/863/EU.

RON DECLARAȚIE SIMPLIFICATĂ DE CONFORMITATE. ASBISC declară prin prezenta că dispozitivul este conform cu Directiva 2014/53/EU. Textul integral al Declarației de conformitate a UE poate fi consultat la următoarea adresă web: aeno.com/userfiles/files/Certificates/CE/RC4S.pdf.

Directiva RoHS. Dispozitivul respectă cerințele Directivei RoHS 2011/65/EU privind restricția directivei privind substanțele periculoase, inclusiv cerințele Directivei RoHS 2015/863/EU.

RUS УПРОЩЕННАЯ ДЕКЛАРАЦИЯ СООТВЕТСТВИЯ. Настоящим ASBISC заявляет, что устройство соответствует Директиве 2014/53/EU. С полным текстом Декларации соответствия ЕС можно ознакомиться по следующему веб-адресу: aeno.com/userfiles/files/Certificates/CE/RC4S.pdf.

Директива RoHS. Устройство отвечает требованиям Директивы RoHS 2011/65/EU об ограничении содержания вредных веществ, включая требования Директивы RoHS 2015/863/EU.

SLK ZJEDNODUŠENÉ VYHLÁSENIE O ZHODE. ASBISC týmto vyhlasuje, že zariadenie spĺňa smernicu 2014/53/EU. Úplné znenie EÚ vyhlásenia o zhode je dostupné na tejto internetovej stránke: aeno.com/userfiles/files/Certificates/CE/RC4S.pdf.

Smernica RoHS. Zariadenie spĺňa požiadavky smernice RoHS 2011/65/EU o obmedzení používania nebezpečných látok vrátane požiadaviek smernice RoHS 2015/863/EU.

SLV POENOSTAVLJENA IZJAVA O SKLADNOSTI. ASBISC izjavlja, da je naprava skladna z Direktivo 2014/53/EU. Celotno besedilo Izjave EU o skladnosti je na voljo na spletnem naslovu: aeno.com/userfiles/files/Certificates/CE/RC4S.pdf.

Direktiva RoHS. Naprava je v skladu z direktivo RoHS 2011/65/EU o omejevanju nevarnih snovi, vključno z Direktivo RoHS 2015/863/EU.

SPA DECLARACIÓN DE CONFORMIDAD SIMPLIFICADA. ASBISC declara por la presente que el dispositivo cumple la Directiva 2014/53/EU. El texto completo de la Declaración UE de conformidad puede consultarse en la siguiente dirección web: aeno.com/userfiles/files/Certificates/CE/RC4S.pdf.

Directiva RoHS. El dispositivo cumple con los requisitos de la Directiva RoHS 2011/65/EU sobre restricción de sustancias peligrosas, incluidos los requisitos de la Directiva RoHS 2015/863/EU.

SRP POJEDNOSTAVLJENA IZJAVA O USKLAĐENOSTI. Ovim ASBISC izjavljuje da je uređaj u skladu sa Direktivom 2014/53/EU. Kompletan tekst EU Izjave o usklađenosti može se naći na sledećoj veb stranici:

aeno.com/userfiles/files/Certificates/CE/RC4S.pdf.

RoHS direktiva. Uređaj je usaglašen sa zahtevima Direktive RoHS 2011/65/EU o ograničenju opasnih supstanci, uključujući zahteve Direktive RoHS 2015/863/EU.

UKR СПРОЩЕНА ДЕКЛАРАЦІЯ ВІДПОВІДНОСТІ. Цим ASBISC заявляє, що пристрій відповідає Директиві 2014/53/EU. З повним текстом Декларації відповідності ЄС можна ознайомитися за наступною веб-адресою:

aeno.com/userfiles/files/Certificates/CE/RC4S.pdf.

Директива RoHS. Пристрій відповідає вимогам Директиви RoHS 2011/65/EU щодо обмеження вмісту шкідливих речовин, включаючи вимоги Директиви RoHS 2015/863/EU.

UZB SODDALASHTIRILGAN MUVOFIQLIK DEKLARATSİYASI. Shu bilan, ASBISC qurilmasi 2014/53/EU direktivasiga muvofiqligini e'lon qiladi. Evropa Ittifoqining Muvofiqlik deklaratsiyasining to'liq matni bilan quyidagi veb-manzilda tanishish mumkin: aeno.com/userfiles/files/Certificates/CE/RC4S.pdf.

RoHS direktivasi. Qurilma xavfli moddalar miqdorini cheklash bo'yicha RoHS 2011/65/EU direktivasi, shu jumladan RoHS 2015/863/EU direktivasi talablariga javob beradi.



ENG Recycling information. These symbols indicate that you must follow the Waste Electrical and Electronic Equipment (WEEE) and Waste Battery and Battery Regulations when disposing of the device, its batteries and accumulators, and its electrical and electronic accessories. According to the rules, this equipment must be disposed of separately at the end of its service life. Do not dispose of the device, its batteries and accumulators, or its electrical and electronic accessories together with unsorted municipal waste, as this will harm the environment. To dispose of this equipment, it must be returned to the point of sale or turned in to a local recycling facility. You should contact your local household waste disposal service for details.



For devices with a non-removable battery: under normal or abnormal operating conditions, as well as in the event of a single malfunction, the charging voltage and current must not exceed their maximum permissible values. If the battery temperature exceeds the maximum allowable temperature, then, under abnormal conditions, the device will stop charging. If the battery temperature drops below the minimum allowable temperature during charging, then, under abnormal conditions, the current will be limited.

ARA معلومات التخلص. تعني هذه الرموز أنه عند التخلص من الجهاز وبطارياته القابلة وغير القابلة لإعادة الشحن واكسسواراته الكهربائية والإلكترونية، يجب اتباع قواعد التعامل مع نفايات المعدات الكهربائية والإلكترونية (WEEE) وقواعد التعامل مع نفايات البطاريات القابلة وغير القابلة لإعادة الشحن. وفقاً للقواعد يجب التخلص من هذه المعدات بشكل منفصل في نهاية عمرها التشغيلي. يحظر التخلص من الجهاز وبطارياته القابلة وغير القابلة لإعادة الشحن وكذلك اكسسواراته الكهربائية والإلكترونية مع النفايات البلدية غير المصنفة لأن ذلك سيؤثر بالبيئة. للتخلص من هذه المعدات، يجب إعادتها إلى نقطة البيع أو تسليمها إلى مركز إعادة تدوير محلي. للحصول على معلومات مفصلة يرجى الاتصال بالخدمة المحلية للتخلص من النفايات المنزلية.

للأجهزة ذات البطارية غير القابلة للإزالة: في ظروف التشغيل العادية أو المنحرفة عن العادية، وفي حالة حدوث عطل لمرة واحدة، يجب ألا يتجاوز الجهد والتيار أثناء شحن البطارية الحد الأقصى المسموح به. إذا تجاوزت درجة حرارة البطارية الحد الأقصى المسموح به ففي الظروف المنحرفة عن العادية، سيتوقف شحن بطارية الجهاز. إذا انخفضت درجة حرارة البطارية إلى ما أقل من الحد الأدنى المسموح به أثناء الشحن فسيحدث تحديد التيار في الظروف المنحرفة عن العادية.

BOS Informacije o odlaganju. Ovi simboli znače da prilikom odlaganja uređaja, njegovih baterija i akumulatora, te njegovih električnih i elektroničkih dodataka, morate slijediti propise o otpadnoj električnoj i elektronskoj opremi (WEEE) i otpadnim baterijama i akumulatorima. Propisi zahtijevaju da se ova oprema odvojeno odlaže na kraju njenog upotrebno roka. Nemojte odlagati uređaj, njegove baterije i akumulatore, te njegov električni i elektronički pribor s nerazvrstanim komunalnim otpadom, jer će to naštetiti okolišu. Za uredno odlaganje ove opreme treba je vratiti na prodajno mjesto ili predati lokalnom centru za reciklažu. Za detalje obratite se lokalnoj službi za zbrinjavanje komunalnog otpada.

Za uređaje sa neodvojivom baterijom: u normalnim ili nestandardnim radnim uslovima, kao i u slučaju pojedinačnog kvara, napon i struja tokom punjenja baterije ne bi trebalo da nadmaše svoje maksimalno dozvoljene vrednosti. Ako temperatura baterije pređe maksimalno dozvoljenu, tada će se u nestandardnim uslovima punjenje uređaja prekinuti. Ako temperatura baterije padne ispod minimalno dozvoljene tokom punjenja, tada će u nestandardnim uslovima struja biti ograničena.

BUL. Информация за рециклиране. Тези симболи означаваат, че когато изхвърляте устройството, неговите батерии и акумулатори и неговите електрически и електронни аксесоари, трябва да спазвате разпоредбите за отпадъци от електрически и електронно оборудване (WEEE) и разпоредбите за отпадъци от батерии и акумулатори. Съгласно нормативните изисквания това оборудване трябва да се изхвърля отделно в края на експлоатационния му срок. Не се допуска изхвърлянето на устройството, неговите батерии и акумулатори, както и неговите електрически и електронни аксесоари с несортирани битови отпадъци, тъй като това ще навреди на околната среда. За да изхвърлите това оборудване, то трябва да бъде върнато в точката на продажба или предадено в местен център за рециклиране. За подробности трябва да се обърнете към местната служба за изхвърляне на битови отпадъци.

Za устройства с несменяема батерия: при нормални или необичайни условия на експлоатация или в случай на единична повреда напрежението и токът по време на зареждането на акумулатора не трябва да надвишават максимално допустимите стойности за тях. Ако температурата на батерията превиши максимално допустимата температура, устройството ще спре да зарежда при отклоняващи се от нормите условия. Ако температурата на батерията падне под минимално допустимата температура по време на зареждане, токът ще бъде ограничен при отклоняващи се от нормите условия.

ČES. Informace o recyklaci. Tyto symboly označují, že při likvidaci zařízení a jeho elektrického a elektronického příslušenství musíte dodržovat předpisy o likvidaci elektrických a elektronických zařízení (WEEE) a pravidla pro nakládání s odpadními bateriemi a akumulátory. Předpisy vyžadují, aby toto zařízení bylo na konci své životnosti zlikvidováno odděleně. Zařízení, jeho baterie a akumulátory a jeho elektrické a elektronické příslušenství se nesmí likvidovat spolu s netříděným komunálním odpadem, protože to poškozuje životní prostředí. Pro likvidaci tohoto zařízení je třeba jej vrátit do prodejního místa nebo odevzdat do místního recyklačního centru. Podrobnosti vám sdělí místní služba pro likvidaci komunálního odpadu.

Pro zařízení s nevyměnitelnou baterií: za normálních nebo abnormálních provozních podmínek nebo v případě jediné poruchy nesmí napětí a proud při nabíjení baterie

překročit jejich maximální povolené hodnoty. Pokud teplota baterie překročí maximální přípustnou teplotu, zařízení přestane nabíjet za odchylných podmínek. Pokud teplota baterie během nabíjení klesne pod minimální přípustnou teplotu, proud bude za odchylných podmínek omezen.

DEU Informationen über Recycling. Diese Symbole weisen darauf hin, dass Sie bei der Entsorgung des Geräts, seiner Batterien und Akkus sowie seines elektrischen und elektronischen Zubehörs die Vorschriften für Elektro- und Elektronik-Altgeräte (WEEE) und für Altbatterien und -akkus beachten müssen. Gemäß den Vorschriften müssen diese Geräte am Ende ihrer Nutzungsdauer getrennt entsorgt werden. Entsorgen Sie das Gerät, seine Batterien und Akkus sowie sein elektrisches und elektronisches Zubehör nicht zusammen mit unsortiertem Siedlungsabfall, da dies umweltschädlich ist. Um dieses Gerät zu entsorgen, muss es in der Verkaufsstelle zurückgegeben oder bei einem örtlichen Recyclingzentrum abgegeben werden. Nähere Informationen erhalten Sie bei Ihrem örtlichen Hausmüllentsorger.

Für Geräte mit nicht entfernbarem Akku: unter normalen oder anormalen Betriebsbedingungen oder im Falle eines einzelnen Fehlers dürfen die Spannung und der Strom während des Aufladens der Akku die für sie zulässigen Höchstwerte nicht überschreiten. Überschreitet die Akkutemperatur die maximal zulässige Temperatur, wird der Ladevorgang des Geräts unter anormalen Bedingungen aufgehört. Fällt die Akkutemperatur während des Ladevorgangs unter die zulässige Mindesttemperatur, wird der Strom unter anormalen Bedingungen begrenzt.

ΕΛΛ Πληροφορίες για την ανακύκλωση. Τα σύμβολα αυτά υποδεικνύουν ότι πρέπει να ακολουθήσετε τους κανονισμούς για τα απόβλητα ηλεκτρικού και ηλεκτρονικού εξοπλισμού (WEEE) και τα απόβλητα μπαταριών και συσσωρευτών όταν απορρίπτετε τη συσκευή, τις μπαταρίες και τους συσσωρευτές της και τα ηλεκτρικά και ηλεκτρονικά εξαρτήματά της. Σύμφωνα με τους κανονισμούς, ο εξοπλισμός αυτός πρέπει να απορρίπτεται χωριστά στο τέλος της διάρκειας ζωής του. Μην πετάτε τη συσκευή, τις μπαταρίες και τους συσσωρευτές της ή τα ηλεκτρικά και ηλεκτρονικά εξαρτήματά της μαζί με τα αδιαχώριστα αστικά απορρίμματα, καθώς αυτό θα ήταν επιβλαβές για το περιβάλλον. Για να απορρίψετε αυτόν τον εξοπλισμό, πρέπει να τον επιστρέψετε σε ένα σημείο πώλησης ή να τον παραδώσετε σε ένα τοπικό κέντρο ανακύκλωσης. Πικοινωνήστε με την τοπική υπηρεσία διάθεσης οικιακών απορριμμάτων για λεπτομέρειες.

Για συσκευές με μη αφαιρούμενη μπαταρία: υπό κανονικές ή μη κανονικές συνθήκες λειτουργίας, καθώς και σε περίπτωση μεμονωμένης δυσλειτουργίας, η τάση και το ρεύμα κατά τη φόρτιση της μπαταρίας δεν πρέπει να υπερβαίνουν τις μέγιστες επιτρεπόμενες τιμές τους. Εάν η θερμοκρασία της μπαταρίας υπερβεί τη μέγιστη επιτρεπόμενη, τότε υπό μη φυσιολογικές συνθήκες, η φόρτιση της συσκευής θα σταματήσει. Εάν η θερμοκρασία της μπαταρίας πέσει κάτω από την ελάχιστη επιτρεπόμενη θερμοκρασία κατά τη φόρτιση, το ρεύμα θα περιοριστεί υπό μη κανονικές συνθήκες.

EST Teave ringlussevõtu kohta. Need sümbolid näitavad, et seadme, selle patareide ja akude ning elektriliste ja elektrooniliste tarvikute kõrvaldamisel tuleb järgida elektri- ja elektroonikaseadmete jäätmete (WEEE) ning patarei- ja akujäätmete eeskirju. Vastavalt eeskirjadele tuleb need seadmed nende kasutusaja lõppedes eraldi kõrvaldada. Ärge visake seadet, selle patareisiid ja akusid ega elektrilisi ja elektroonilisi lisaseadmeid koos sorteerimata olmejäätmega, sest see oleks keskkonnale kahjulik. Selle seadme kõrvaldamiseks tuleb see tagastada müügikohale või toimetada kohalikku ringlussevõtukeskusse. Täpsemate üksikasjade saamiseks peaksite võtma ühendust oma kohaliku olmejäätmete kõrvaldamise teenusega.

Mittevahetatava akuga seadmete puhul: tavapärestes või ebatavalistes töötingimustes või üksiku rikke korral ei tohi aku laadimise ajal pinge ja vool ületada neile lubatud maksimaalseid väärtusi. Kui aku temperatuur ületab maksimaalset lubatud temperatuuri, lõpetab seade laadimise kõrvalekalduvates tingimustes. Kui aku temperatuur langeb laadimise ajal allapoole minimaalset lubatud temperatuuri, piiratakse voolu kõrvalekalduvates tingimustes.

FRA Informations sur l'utilisation. Ces symboles indiquent que vous devez respecter la réglementation relative aux déchets d'équipements électriques et électroniques (WEEE) et aussi que vous devez respecter la réglementation relative aux piles et accumulateurs usagés lorsque vous mettez au rebut l'appareil, ses piles et accumulateurs et ses accessoires électriques et électroniques. Conformément à la réglementation, cet équipement doit être éliminé séparément à la fin de sa durée de vie. Ne jetez pas l'appareil, ses piles et accumulateurs, ni ses accessoires électriques et électroniques avec les déchets municipaux non triés, car cela serait nuisible à l'environnement. Pour mettre au rebut cet équipement, il faut le retourner au point de vente ou le remettre à un centre de recyclage local. Vous devez contacter votre service local d'élimination des déchets ménagers pour plus de détails.

Pour les appareils dotés d'une batterie non amovible : dans des conditions normales ou anormales de fonctionnement ou en cas de défaut unique, la tension et le courant pendant la charge de la batterie ne doivent pas dépasser les valeurs maximales qui leur sont attribuées. Si la température de la batterie dépasse la température maximale autorisée, l'appareil cessera de charger dans des conditions différentes. Si la température de la batterie tombe en dessous de la température minimale autorisée pendant la charge, le courant sera limité dans des conditions déviantes.

HRV Informacije o odlaganju. Ovi simboli znače da prilikom odlaganja uređaja, njegove baterije i akumulatora, kao i električnih i elektroničkih pribora, morate slijediti propise o odlaganju električnog i elektroničkog otpada (WEEE) te pravila za postupanje s

otpadnim baterijama i akumulatorima. Prema propisima, ova oprema podliježe posebnom prikupljanju na kraju radnog vijeka. Uređaj, njegove baterije i akumulatori te njegov električni i elektronički pribor ne smiju se odlagati skupa s nerazvrstanim komunalnim otpadom jer to nanosi štetu okolišu. U svrhu urednog odlaganja ovakve opreme, morate je vratiti na prodajno mjesto ili u vaš lokalni centar za reciklažu. Za detaljne informacije obratite se lokalnoj službi za zbrinjavanje komunalnog otpada.

Za uređaje s neodvojivom baterijom: u normalnim ili nestandardnim uvjetima uporabe, kao i u slučaju pojedinačnog kvara, napon i struja tijekom punjenja akumulatora ne bi smjeli prijeći svoje najveće dopuštene vrijednosti. Ako temperatura baterije premaši maksimalno dopuštenu, u nestandardnim uvjetima punjenje uređaja će se prekinuti. Ako tijekom punjenja temperatura baterije padne ispod minimalne dopuštene temperature, struja će biti ograničena u nestandardnim uvjetima.

HUN **Ártalmatlanítással kapcsolatos információk.** Ezek a szimbólumok azt jelzik, hogy a készülék, annak elemei és akkumulátorai, valamint elektromos és elektronikus tartozékaí ártalmatlanításakor be kell tartania az elektromos és elektronikus berendezések hulladékaira (WEEE) és az elem- és akkumulátorhulladékokra vonatkozó előírásokat. Az előírások szerint ezt a berendezést élettartama végén külön kell ártalmatlanítani. Ne dobja ki a készüléket, annak elemeit és akkumulátorait, valamint elektromos és elektronikus tartozékait a válogatatlan kommunális hulladékkal együtt, mivel ez káros a környezetre. A berendezés ártalmatlanításához a készüléket vissza kell vinni az eladás helyére, vagy el kell juttatni egy helyi újrahasznosító központba. A részletekért forduljon a helyi háztartási hulladékkezelő szolgálathoz.

Nem cserélhető akkumulátorral rendelkező készülékekhez: normál vagy normától eltérő üzemeltetési körülmények között, valamint egyedi hibás esetekben a akkumulátor töltésének feszültsége és árama nem haladhatja meg azokat a maximálisan megengedett értékeket, amelyekre számítani lehet. Ha az akkumulátor hőmérséklete meghaladja a maximálisan megengedett hőmérsékletet, a készülék leállítja a töltést az ettől eltérő körülmények között. Ha az akkumulátor hőmérséklete a töltés során a megengedett minimális hőmérséklet alá csökken, az áram eltérés esetén korlátozott lesz.

HYE **Տեղեկատվություն ուտիլիզացիայի վերաբերյալ.** Այս խորհրդանիշները նշանակում են, որ սարքը, նրա մարտկոցներն ու կուտակիչները, ինչպես նաև նրա էլեկտրական և էլեկտրոնային պարագաները ուտիլիզացնելիս պետք է հետևել էլեկտրական և էլեկտրոնային սարքավորումների արտադրության թափոնների (WEEE) և մարտկոցի ու կուտակիչների թափոնների հետ վարվելու կանոնակարգերին: Համաձայն կանոնների, տվյալ սարքավորումը օգտագործման ժամանակամիջոցի ավարտից հետո ենթակա է բաժան ուտիլիզացիայի: Սարքը, մարտկոցները և կուտակիչները, ինչպես նաև էլեկտրական և էլեկտրոնային պարագաները չի կարելի ուտիլիզացնել չտեսակավորված

გაეაყარაქანის ზაქონინტრის ხსო, პანის იო ია კვანასი ჯიასკა მუჟაქაქიქინ: Այა საყრეპაქიოიմეო იოთიქიქაქინიქიო ხაიარ, აქან აქსოქო Է վերაդარბնქն վანანოქი ქსო კაი ხანბնქნ თსოქასქან վერანბქსქანს ქსოთრონი: Մանրամասն თსოქსოქოქოქონინტრ თსანსაოქო ხაიარ ანხირաქსოქო Է იქიმქ վსնցაქოქანის ზაქონინტრის იქსჯაქვმან თსოქასქან ბათაქოქოქასქნ:

Աչ ჯარბქსან მაროსქოქოქო საყრეპის ხაიარ: Զოქრმაქ კაი სოქრმაქიქიქი շնქվოქო շახաქოქობան აქამանსქնქოი, իქსაქსն სანს ճեასქի ანსაყრეპოქան იქსაქქოი, მაროსქოქი ქիցքაქվորման ցնթաქქოი, յարამն Է ხოსանքը չაქსოქო Է գերաქանցնქն იქსანց ხაიար թოქսათრქის աთաქվեաქოქან არბქსնქրე: Եթե მարოსქოქი ջերմաստիճանը գերաქանցի աთաქվեաქոქան թოქսათრქի ջերմաստիճանը, საქս სოქრმაქիქი շնქված აქამանსქնქის იქსაქქოი, საყრეპի ქիցքაქվորմեը կոქաქოქი: Եթե ქիցքაქվորման ժամանակ մարოსქოქի ջերմաստիճանը իქնի სվաქաქոქան թოქսათრქի ջերմաստիճանից, საქս სოქრმაქիქი շնქված აქამանსქնქის იქსაქქოი, ხოსանքը կახանանաქսაქկի:

ITA Informazioni sul riciclaggio. Questi simboli significano che è necessario seguire i regolamenti sui rifiuti di apparecchiature elettriche ed elettroniche (WEEE) e sui rifiuti di pile e batterie quando si smaltisce il dispositivo, le sue batterie e accumulatori e i suoi accessori elettrici ed elettronici. Secondo le norme questo dispositivo deve essere smaltito separatamente alla fine della sua vita utile. Non smaltire il dispositivo, le sue batterie e accumulatori o i suoi accessori elettrici ed elettronici insieme ai rifiuti urbani non differenziati, poiché ciò sarebbe dannoso per l'ambiente. Per smaltire questo dispositivo deve essere restituito al punto vendita o consegnato a un centro di riciclaggio locale. Dovresti contattare il tuo servizio locale di smaltimento dei rifiuti domestici per i dettagli.

Per i dispositivi con batteria non rimovibile: in condizioni di funzionamento normali o anomale o in caso di guasto singolo, la tensione e la corrente durante la carica della batteria non devono superare i valori massimi consentiti. Se la temperatura della batteria supera la temperatura massima consentita, il dispositivo interrompe la carica in condizioni diverse. Se la temperatura della batteria scende al di sotto della temperatura minima consentita durante la carica, la corrente sarà limitata in condizioni diverse.

KAT ნარჩენების თავიდან მოშორების შესახებ ინფორმაცია. ეს სიმბოლოები გულისხმობს, რომ თქვენი მოწყობილობის, მისი ელემენტების და აკუმულატორების, ასევე მისი ელექტრო და ელექტრონული აქსესუარების უტილიზირების დროს უნდა დაიცვათ ელექტროლი და ელექტრონული ატქურვილობის ნარჩენების (WEEE), ელემენტებისა და აკუმულატორის ნარჩენებთან მოპყრობის დადგენილი რეგულაციები. რეგულაციების თანახმად, სარგებლობის ვადის გასვლის შემდეგ მოწყობილობა ექვემდებარება განცალკევებულ უტილიზაციას. დაუშვებელია მოწყობილობის, მისი ელემენტების და აკუმულატორების, ასევე მისი ელექტრო და ელექტრონული აქსესუარების დაუზარისხებელ მუნიციპალურ ნარჩენებთან ერთად aeno.com/documents

гадақыра, зинаида асепти қмелдеба Ғианс ақеннебс гаремос. ам алақурвилосбис тагидан морморембис мичинит, ис унда дабрундес гақиддос адегилас ан гаигазанос ткекенс адегилосбриг гадамумеагембис ентрми. уфро дафврилеумити инфлормагембис мисалдебад агтосгет, даукагемордет ткекенс адегилосбриг сақумгагсбозрегити нарктнебис мартосис самсаабурс.

Морфобилосбембисосегис, ромлебсасг ажет арамоснанди ақумулактор: ексалуагациос норналур ан нормидан гадабрилл пиробембми, арегеттег ертелули гаумартаосбис мемтебгегеагми ақумулакторис дамубтегисас мабга да денн ар унда адемагтебонденг матосегис мақсидмалурад даасагтеб мништеглобегс. тег ақумулакторис теппергагтура гадаақабегебс мақсидмалурад даасагтеб мништеглобегс, нормидан гадабрилл пиробембми морфобилосбис дамубтега меккедеба. тег ақумулакторис теппергагтура мидидмалурад даасагтеб мништеглобегега деблса даиқегс, нормидан гадабрилл пиробембми мотдеба деннис мичурдебис мекелудега.

KAZ Кәдеге жарату туралы ақпарат. Бұл таңбалар құрылғыны, оның батареялары мен аккумуляторларын және оның электрлік және электрондық керек-жарақтарын кәдеге жарату кезінде электрлік және электрондық жабдықтың (WEEE) қалдықтары туралы ережелерді және батареялар мен аккумуляторлардың қалдықтары туралы ережелерді сақтау керектігін білдіреді. Ережелер бұл жабдықты пайдалану мерзімі аяқталғаннан кейін бөлек тастауды талап етеді. Құрылғыны, оның батареялары мен аккумуляторларын, сондай-ақ оның электрлік және электронды керек-жарақтарын сұрыпталмаған қалалық қалдықтармен бірге тастауға жол берілмейді, себебі бұл қоршаған ортаға зиян тигізеді. Бұл жабдықты кәдеге жарату үшін оны сату орнына қайтару немесе жергілікті қайта өңдеу орталығына тапсыру керек. Толық ақпарат алу үшін жергілікті тұрмыстық қалдықтарды шығару қызметіне хабарласыңыз.

Алынбайтын батареясы бар құрылғылар үшін: қалыпты немесе қалыптан тыс жұмыс жағдайында, сондай-ақ бір рет ақаулық болған жағдайда, батареяны зарядтау кезінде кернеу мен ток олардың максималды рұқсат етілген мәндерінен аспауы керек. Батареяның температурасы рұқсат етілген ең жоғарыдан асып кетсе, қалыпты емес жағдайларда құрылғыны зарядтау тоқтатылады. Зарядтау кезінде батареяның температурасы рұқсат етілген ең төменгі температурадан төмен түссе, қалыпты емес жағдайларда ток шектеледі.

LAV Informācija par pārstrādi. Šie simboli norāda, ka, atbrīvojoties no ierīces, tās baterijām un akumulatoriem, kā arī tās elektriskajiem un elektroniskajiem piederumiem, jāievēro elektrisko un elektronisko iekārtu atkritumu (WEEE) un bateriju un akumulatoru atkritumu noteikumi. Saskaņā ar noteikumiem, šī iekārta, beidzoties

tās lietošanas termiņam, ir jāutilizē atsevišķi. Neizmetiet ierīci, tās baterijas un akumulatorus, kā arī elektriskos un elektroniskos piederumus kopā ar nešķirotiem sadzīves atkritumiem, jo tas kaitētu videi. Lai atbrīvotos no šī aprikojuma, tas ir jāatdod atpakaļ pārdošanas vietā vai jānodod vietējā pārstrādes centrā. Lai saņemtu sīkāku informāciju, sazinieties ar vietējo sadzīves atkritumu apglabāšanas dienestu.

Ierīcēm ar neizņemamu akumulatoru: normālos vai neparastos ekspluatācijas apstākļos vai atsevišķa bojājuma gadījumā spriegums un strāva akumulatora uzlādes laikā nedrīkst pārsniegt maksimālās pieļaujamās vērtības. Ja akumulatora temperatūra pārsniedz maksimāli pieļaujamo temperatūru, ierīce pārtrauks uzlādi, ja tā darbojas atšķirīgos apstākļos. Ja uzlādes laikā akumulatora temperatūra pazeminās zem minimālās pieļaujamās temperatūras, strāva tiks ierobežota.

LI Informācija apie perdīrbimā. Šie simboli ir reišķia, kad utilizuojant ģrenginj, jo baterijas ir akumulatorius, o taip pat jo elektros ir elektroninius priedus, reikia laikytis elektros ir elektroninēs ģrangos bei jos atliekų tvarkymo taisyklių (WEEE) ir baterijų ir akumulatorių atliekų tvarkymo taisyklių. Pagal taisykles, pasibaigus šios ģrangos tarnavimo laikui, ji turi būti utilizuota atskirai. Neleidžiama utilizuoti ģrenginio, jo baterijų ir akumulatorių, o taip pat jo elektros ir elektroninių priedų kartu su nerūšiuotomis miestų atliekomis, nes tai padarys žalą aplinkai. Norint utilizuoti ģrenginj, reikia jį grąžinti į pardavimo punktą arba atiduoti į vietinį perdīrbimo punktą. Norėdami gauti daugiau informācijas, kreipkitės į vietinę buitinių atliekų šalinimo tarnybą.

Ģrenginiam su neišimamoju akumulatoriumi: esant normalioms arba nukrypstančioms nuo normalių eksploataavimo sąlygoms, o taip pat įvykus vienkartiniam trikčiai, įtampa ir srovė akumulatoriaus įkrovimo metu neturi viršyti jų didžiausių leistinų verčių. Jei akumulatoriaus temperatūra viršys didžiausių leistiną, tada, esant nukrypstančioms nuo normalių sąlygoms, ģrenginio įkrovimas sustos. Jei akumulatoriaus temperatūra nukris žemiau minimalios leistinos įkrovimo metu, tada, esant nukrypstančioms nuo normalių sąlygoms, srovė bus apribota.

NLD Informatie over utilisatie. Deze symbolen geven aan dat u zich bij de verwijdering van het apparaat, zijn batterijen en accu's en zijn elektrische en elektronische accessoires, het noodzakelijk is om de regels voor afvalbeheer van elektrische en elektronische apparatuur (WEEE) en de regels voor afvalbeheer van batterijen en accu's te volgen. Volgens de regels is deze apparatuur aan het einde van de levensduur apart te verwijderen. Het is verboden om het apparaat, batterijen en accu's, evenals elektrische en elektronische toebehoren samen met ongesorteerd huishoudelijk afval te verwijderen, omdat dit het milieu zal schaden. Om deze apparatuur af te voeren, moet deze worden ingeleverd bij het verkooppunt of worden afgeleverd bij een

plaatselijk recyclingcentrum. Neem voor meer informatie contact op met uw lokale afvalverwerkingsdienst.

Voer apparaten met een niet-verwijderbare accu: onder normale of abnormale bedrijfsomstandigheden of in het geval van een enkele fout, mogen de spanning en stroom tijdens het opladen van de accu de maximaal toegestane waarden niet overschrijden. Als de accutemperatuur de maximaal toegestane temperatuur overschrijdt, stopt het apparaat met opladen onder afwijkende omstandigheden. Als de accutemperatuur tijdens het laden onder de minimaal toegestane temperatuur daalt, wordt de stroom onder afwijkende omstandigheden beperkt.

POL Informatie dotyczące recyklingu. Symbole te wskazują, że podczas utylizacji urządzenia, jego baterii i akumulatorów oraz akcesoriów elektrycznych i elektronicznych należy przestrzegać przepisów dotyczących zużytego sprzętu elektrycznego i elektronicznego (WEEE) oraz zużytych baterii i akumulatorów. Zgodnie z przepisami to urządzenie podlega selektywnej utylizacji po zakończeniu okresu użytkowania. Nie wolno wyrzucać urządzenia, jego baterii i akumulatorów oraz akcesoriów elektrycznych i elektronicznych razem z niesortowanymi odpadami komunalnymi, ponieważ może to być szkodliwe dla środowiska. Aby pozbyć się tego urządzenia, należy je zwrócić do punktu sprzedaży lub dostarczyć do lokalnego centrum recyklingu. W celu uzyskania szczegółowych informacji należy skontaktować się z lokalnymi służbami zajmującymi się usuwaniem odpadów z gospodarstw domowych.

Dla urządzeń z niewymiennym akumulatorem: w normalnych lub nienormalnych warunkach pracy oraz w przypadku pojedynczej usterki napięcie i prąd podczas ładowania akumulatora nie mogą przekraczać maksymalnych dopuszczalnych wartości. Jeśli temperatura akumulatora przekroczy maksymalną dopuszczalną temperaturę, urządzenie przerwie ładowanie w warunkach odbiegających od normy. Jeśli temperatura akumulatora spadnie poniżej minimalnej dopuszczalnej temperatury podczas ładowania, prąd zostanie ograniczony w warunkach odbiegających od normy.

POR Informações de descarte. Estes símbolos indicam que deve seguir o Regulamento de Resíduos de Equipamentos Elétricos e Eletrónicos (WEEE) e o Regulamento de Resíduos de Pilhas e Baterias ao eliminar o aparelho, as suas baterias e acumuladores, e os seus acessórios elétricos e eletrónicos. Os regulamentos exigem que este equipamento seja descartado separadamente no final da sua vida útil. O dispositivo, as suas baterias, acumuladores e os seus acessórios elétricos e eletrónicos não devem ser descartados como lixo municipal indiferenciado, pois isso prejudicará o meio ambiente. Para descartar este equipamento, ele deve ser devolvido ao ponto de venda ou entregue a um centro de reciclagem local. Para obter detalhes, entre em contacto com o serviço local de descarte de lixo doméstico.

Para dispositivos com bateria não removível: em condições normais ou anormais de operação, bem como no caso de um único mau funcionamento, a tensão e a corrente durante o carregamento da bateria não devem exceder os valores máximos permitidos. Se a temperatura da bateria exceder o máximo permitido, em condições anormais, o carregamento do dispositivo será interrompido. Se a temperatura da bateria cair abaixo da temperatura mínima permitida durante o carregamento, a corrente será limitada em condições anormais.

RON Informații privind reciclarea. Aceste simboluri indică faptul că trebuie să respectați Regulamentul privind deșeurile de echipamente electrice și electronice (WEEE) și Regulamentul privind deșeurile de baterii și acumulatori atunci când aruncați aparatul, bateriile și acumulatorii acestuia, precum și accesoriile electrice și electronice ale acestuia. Conform reglementărilor acest echipament trebuie eliminat separat la sfârșitul duratei sale de viață. Nu aruncați aparatul, bateriile și acumulatorii acestuia sau accesoriile electrice și electronice împreună cu deșeurile municipale nesortate, deoarece acest lucru ar fi dăunător pentru mediu. Pentru a elimina acest echipament, acesta trebuie returnat la punctul de vânzare sau predat la un centru de reciclare local. Pentru detalii contactați serviciul local de eliminare a deșeurilor menajere.

Pentru dispozitivele cu baterie nedetașabilă: În condiții normale sau anormale de exploatare sau în cazul unei defecțiuni unice, tensiunea și curentul în timpul încărcării bateriei nu trebuie să depășească valorile maxime admise pentru acestea. Dacă temperatura bateriei depășește temperatura maximă admisă, dispozitivul va opri încărcarea în condiții diferite. Dacă temperatura bateriei scade sub temperatura minimă admisă în timpul încărcării, curentul va fi limitat în condiții de abatere.

RUS Информация об утилизации. Эти символы означают, что при утилизации устройства, его батарей и аккумуляторов, а также его электрических и электронных аксессуаров необходимо следовать правилам обращения с отходами производства электрического и электронного оборудования (WEEE) и правилам обращения с отходами батарей и аккумуляторов. Согласно правилам, данное оборудование по окончании срока службы подлежит раздельной утилизации. Не допускается утилизировать устройство, его батареи и аккумуляторы, а также его электрические и электронные аксессуары вместе с неотсортированными городскими отходами, поскольку это нанесет вред окружающей среде. Для утилизации данного оборудования его необходимо вернуть в пункт продажи или сдать в местный пункт переработки. Для получения подробных сведений следует обратиться в местную службу ликвидации бытовых отходов.

Для устройств с несъемным аккумулятором: при нормальных или отклоняющихся от нормы условиях эксплуатации, а также в случае единичной неисправности, напряжение и ток во время зарядки аккумулятора не должны превышать максимально допустимые для них значения. Если температура аккумулятора превысит максимально допустимую, то при отклоняющихся от нормы условиях зарядка устройства прекратится. Если температура аккумулятора опустится ниже минимально допустимой при зарядке, то при отклоняющихся от нормы условиях ток ограничится.

SLK Informácie o recyklácii. Tieto symboly označujú, že pri likvidácii zariadenia, jeho batérií a akumulátorov a jeho elektrického a elektronického príslušenstva musíte dodržiavať predpisy o odpade z elektrických a elektronických zariadení (WEEE) a o odpade z batérií a akumulátorov. Podľa predpisov sa toto zariadenie musí po skončení životnosti zlikvidovať oddelene. Prístroj, jeho batérie a akumulátory ani jeho elektrické a elektronické príslušenstvo nevyhadzujte spolu s netriedeným komunálnym odpadom, pretože by to bolo škodlivé pre životné prostredie. Ak chcete toto zariadenie zlikvidovať, musíte ho vrátiť na miesto predaja alebo odovzdať do miestneho recyklačného strediska. Podrobnosti vám poskytne miestna služba na likvidáciu domového odpadu.

Pre zariadenia s nevyneiteľnou batériou: za normálnych alebo abnormálnych prevádzkových podmienok, ako aj v prípade jednej poruchy by napätie a prúd počas nabíjania batérie nemali prekročiť svoje maximálne prípustné hodnoty. Ak teplota batérie prekročí maximálnu povolenú hodnotu, za abnormálnych podmienok sa nabíjanie zariadenia zastaví. Ak teplota batérie počas nabíjania klesne pod minimálnu povolenú teplotu, prúd bude za abnormálnych podmienok obmedzený.

SLV Informacije o odstranjevanju. Ti simboli pomenijo, da morate pri odstranjevanju naprave, njenih baterij in akumulatorjev ter električnega in elektronskega pribora upoštevati predpise o odpadni električni in elektronski opremi (WEEE) ter o odpadnih baterijah in akumulatorjih. Predpisi zahtevajo, da se ta oprema ob koncu njene življenjske dobe odstrani ločeno. Naprave, baterij in akumulatorjev ter električnega in elektronskega pribora ne odlagajte skupaj z nesortiranimi komunalnimi odpadki, saj bi to škodovalo okolju. Če želite odstraniti to opremo, jo vrnite na prodajno mesto ali jo odnesite v lokalni center za recikliranje. Za podrobnosti se obrnite na lokalno službo za odstranjevanje gospodinjstvih odpadkov.

Za naprave z neodstranljivo baterijo: v normalnih ali nestandardnih pogojih delovanja ter v primeru enkratne okvare napetost in tok med polnjenjem akumulatorja ne smeta preseči svojih najvišjih dovoljenih vrednosti. Če temperatura baterije preseže najvišjo dovoljeno, se bo v nestandardnih pogojih polnjenje naprave ustavilo. Če temperatura

akumulatorja med polnjenjem pade pod najnižjo dovoljeno temperaturo, bo tok v nestandardnih pogojih omejen.

SPA Información de reciclaje. Estos símbolos indican que debe seguir la Directiva de residuos de aparatos eléctricos y electrónicos (WEEE) y sobre residuos de pilas y baterías al eliminar el dispositivo, sus pilas y acumuladores y sus accesorios eléctricos y electrónicos. Según la directiva, estos equipos deben eliminarse por separado al final de su vida de servicio. No elimine el dispositivo, sus baterías y acumuladores, ni sus accesorios eléctricos y electrónicos junto con los residuos urbanos no clasificados, ya que esto sería perjudicial para el medio ambiente. Para deshacerse de este equipo, hay que devolverlo al punto de venta o entregarlo a un centro de reciclaje local. Debe ponerse en contacto con el servicio local de eliminación de residuos domésticos para obtener más información.

Para dispositivos con batería no extraíble: en condiciones de funcionamiento normales o anormales, así como en caso de un solo mal funcionamiento, el voltaje y la corriente durante la carga de la batería no deben exceder sus valores máximos permitidos. Si la temperatura de la batería excede la máxima permitida, en condiciones anormales, la carga del dispositivo se detendrá. Si la temperatura de la batería cae por debajo de la temperatura mínima permitida durante la carga, la corriente se limitará en condiciones anormales.

SRP Informacije o recikliranju. Ovi simboli znače da prilikom odlaganja uređaja, njegovih baterija i akumulatora, kao i električnih i elektronskih dodataka, morate poštovati propise o otpadnoj električnoj i elektronskoj opremi (WEEE) i otpadnim baterijama i akumulatorima. Propisi zahtevaju da se ova oprema selektivno odlaže na kraju njenog upotrebog veka. Uređaj, njegove baterije i akumulatori, kao i njegov električni i elektronski pribor ne smeju se odlagati zajedno sa nerazvrstanim komunalnim otpadom jer će to naneti štetu životnoj sredini. Za uredno odlaganje ove opreme, trebate je vratiti u prodajno mesto ili predati lokalnom centru za reciklažu. Za detalje obratite se lokalnoj službi za odlaganje komunalnog otpada.

Za uređaje sa neodvojivom baterijom: u normalnim ili nestandardnim uslovima rada, kao i u slučaju pojedinačnog kvara, napon i struja tokom punjenja baterije ne bi trebalo da prelaze svoje maksimalno dozvoljene vrednosti. Ako temperatura baterije pređe maksimalno dozvoljenu, onda će u nestandardnim uslovima punjenje uređaja prekinuti. Ako temperatura baterije padne ispod minimalno dozvoljene temperature tokom punjenja, struja će biti ograničena u nestandardnim uslovima.

UKR Інформація про утилізацію. Ці символи означають, що при утилізації пристрою, його батарей та акумуляторів, а також його електричних та електронних

аксесуарів необхідно дотримуватися правил поводження з відходами виробництва електричного та електронного обладнання (WEEE) та правил поводження з відходами батарей та акумуляторів. Відповідно до правил, це обладнання після закінчення терміну служби підлягає роздільній утилізації. Не допускається утилізувати пристрій, його батареї та акумулятори, а також його електричні та електронні аксесуари разом з невідсортованими міськими відходами, оскільки це зашкодить навколишньому середовищу. Для утилізації даного обладнання його необхідно повернути в пункт продажу або здати в місцевий пункт переробки. Для отримання детальної інформації слід звернутися до місцевої служби ліквідації побутових відходів.

Для пристроїв з незнімним акумулятором: при нормальних або при таких, що відхиляються від норми, умовах експлуатації, а також у разі поодинокі несправності, напруга та струм під час заряджання акумулятора не повинні перевищувати максимально допустимі для них значення. Якщо температура акумулятора перевищить максимально допустиму, то при умовах, що відхиляються від норми, заряджання пристрою припиниться. Якщо температура акумулятора опуститься нижче мінімально допустимої при зарядці, то при умовах, що відхиляються від норми, струм обмежиться.

UzB Utilizatsiya qilish haqida ma'lumotlar. Ushbu belgilar qurilma, uning batareyalari va akkumulyatorlari, shuningdek elektr va elektron aksessuarlarini utilisatsiya qilishda (WEEE) elektr va elektron uskunalarning hamda batareyalar va akkumulyatorlarning chiqindilaridan foydali narsalar olish qoidalariga amal qilish kerak. Qoidalarga ko'ra, ushbu uskunaning ishlash muddati tugagandan so'ng alohida utilizatsiyaga yotadi. Qurilmani, uning batareyalari va akkumulyatorlari, shuningdek, unung elektrik va elektron aksessuarlarini shahar chiqindilari bilan bir qatorda utilizatsiya qilishga yo'l qo'yilmaydi, chunki bu atrof-muhitga zarar etkazadi. Ushbu uskunani utilizatsiya qilish uchun uni sotish yoki mahalliy qayta ishlash nuqtalariga qaytarish kerak. Batafsil tafsilotlarni olish uchun maishiy chiqindilarni yo'qotish xizmatiga murojaat qilish kerak.

Akkumulyatori yechib olinmaydigan qurilmalar uchun: oddiy yoki normalardan og'ib ishlatish sharoitida, shuningdek, yagona nosozlik bo'lgan taqdirda, akkumulyatorni quvvatlash paytida kuchlanish va tok o'zining maksimal ruxsat etilgan qiymatlaridan oshmasligi kerak. Agar akkumulyator harorati ruxsat etilgan maksimal darajadan oshsa, normalardan og'ish sharoitlarida qurilmani quvvatlash to'xtaydi. Quvvatlash vaqtida akkumulyatorning harorati ruxsat etilgan minimal haroratdan pastga tushsa, normalardan og'ish sharoitida tok cheklanadi.



R A E N O

Device name: _____

ARA اسم الجهاز **BOS** Naziv uređaja **BUL** Име на устройството **CES** Název zařizení
DEU Geräte name **ELL** Όνομα συσκευής **EST** Seadme nimi **FRA** Dénomination d'un appareil
HRV Naziv uređaja **HUN** Eszköz neve **HYE** Սարքի մոդելը **ITA** Nome del dispositivo
KAT მოწყობილობის დასახელება **KAZ** Құрылғыны атауы **LAV** Ierīces nosaukums
LIT Įrenginio pavadinimas **NLD** Apparaatnaam **POL** Nazwa urządzenia **POR** Nome do dispositivo
RON Descrierea dispozitivului **RUS** Наименование устройства
SLK Označenie zariadenia **SLV** Ime naprave **SPA** Denominación del dispositivo **SRP** Ime uređaja **UKR** Назва пристрою **UZB** Qurilma nomi

Serial number: _____

ARA الرقم التسلسلي **BOS** Serijski broj **BUL** Сериен номер **CES** Sériové číslo **DEU** Seriennummer
ELL Σειριακός αριθμός **EST** Seerianumber **FRA** Numéro de série **HRV** Serijski broj
HUN Sorozatszám **HYE** Սերիալական համարը **ITA** Matricola **KAT** სერიული ნომერი
KAZ Сериялық нөмірі **LAV** Sērijas numurs **LIT** Serijinis numeris **NLD** Seriennummer
POL Numer seryjny **POR** Número de série **RON** Numar serial **RUS** Серийный номер
SLK Sériové číslo **SLV** Serijska številka **SPA** Número de serie **SRP** Serijski broj **UKR** Серійний номер
UZB Seriya raqami

Purchase date: _____

ARA تاريخ الشراء **BOS** Datum kupovine **BUL** Дата на закупуване **CES** Datum prodeje
DEU Kaufdatum **ELL** Ημερομηνία αγοράς **EST** Müügikuupäev **FRA** Date de vente
HRV Datum prodaje **HUN** Az eladás dátuma **HYE** Գնման ամսաթիվը **ITA** Data di vendita
KAT Өзгөчөнүн тарихи **KAZ** Сатылған күні **LAV** Pārdošanas datums **LIT** Pardavimo data
NLD Datum van aankoop **POL** Data sprzedaży **POR** Data de compra **RON** Data cumparării
RUS Дата покупки **SLK** Dátum predaja **SLV** Datum nakupa **SPA** Fecha de venta
SRP Datum kupovine **UKR** Дата кyниани **UZB** Sotib olish sanasi



Seller stamp:

ARA حتم البيع **BOS** Pečat prodavca
BUL Печат на продавача **CES** Podpis a
razítko prodejce **DEU** Unterschrift und
Stempel des Verkäufers **ELL** Σφραγίδα
του πωλητή **EST** Müüja allkiri ja pitser
FRA Signature et cachet du vendeur
HRV Potpis i pečat prodavača **HUN** Az
eladó aláírása és bélyegzője
HYE Հանառուի կնիք **ITA** Firma e sigillo
del venditore **KAT** გამყიდველის ბეჭედი
KAZ Сатушының қолы мен мөрі
LAV Pārdevēja paraksts un zīmogs
LIT Pardavėjo parašas ir antspaudas
NLD Zegel van de verkoper **POL** Podpis
i pieczęć sprzedawcy **POR** Selo do
vendedor **RON** Semnatura și ștampila
cumparatorului **RUS** Печать продавца
SLK Podpis a pečiatka predávajúceho **SVL**
Pečat prodajalca **SPA** Firma y sello del
vendedor **SRP** Pečat prodavca
UKR Печатка продавця
UZB Sotuvchining muhri

ENG Download the full warranty card on aeno.com **ARA** aeno.com من تنزيل بطاقة الضمان الكاملة
BOS Preuzmite kompletan garantni list na aeno.com **BUL** Изгледете пълната
гаранционна карта от aeno.com **CES** Úplný záruční list ke stažení na aeno.com **DEU** Die
vollständige Garantiekarte steht unter dem Link aeno.com zum Download bereit
ELL Κατεβάστε την πλήρη κάρτα εγγύησης στο aeno.com **EST** Laadige täielik garantiikaart alla
adressil aeno.com **FRA** Téléchargez la carte de garantie complète sur aeno.com
HRV Preuzmite potpuni jamstveni list s aeno.com **HUN** A teljes jótállási jegy az aeno.com
weboldalon letölthető **HYE** Ներբեռնե՛լ ամբողջական երաշխիքային քարտը aeno.com -ում
ITA Scaricare il certificato di garanzia completo su aeno.com **KAT** სრული საგარანტიო
ტალონის ჩამოტვირთვა aeno.com-ზე **KAZ** Толық кепілдік талонын сайттан aeno.com
жүктен алы **LAV** Lejupielādēt pilnu garantijas karti vietnē aeno.com **LIT** Atsisiausiųte visą
garantijos kortelę iš aeno.com **NLD** Download de volledige garantiekaart op aeno.com
POL Pobierz pełną kartę gwarancyjną na stronie aeno.com **POR** Descarregar cartão de
garantia completo em aeno.com **RON** Descărcați cardul de garanție complet la
aeno.com **RUS** Скачать полный гарантийный талон на aeno.com **SLK** Úplný záručný list
na stiahnutie na aeno.com **SVL** Prenesite celoten garancijski list aeno.com
SPA Descargue la tarjeta de garantía completa en aeno.com **SRP** Preuzmite kompletan
garantni list sa aeno.com **UKR** Завантажити повний гарантійний талон на aeno.com
UZB To'liq kafolat talonini aeno.com saytidan yuklab olish





FR

Cet appareil et
ses accessoires
se recyclent

À DÉPOSER
EN MAGASIN



OU

À DÉPOSER
EN DÉCHÈTERIE



Points de collecte sur www.quefairedemesdechets.fr
Privilégiez la réparation ou le don de votre appareil !



FR

ÉLÉMENT(S)
D'EMBALLAGE



FR



Please contact our online support team if you have any questions or issues with your AENO device.

This is a better option than visiting the store and will save you time and effort



Get support



aeno.com/service-and-warranty

UKR Отримати підтримку **BOS** Dobijte podršku **BUL** Получаване на поддръжка **CES** Ziskejte podporu **DEU** Support erhalten **ELL** Αθήνη υποστήριξη **EST** Saama toetuse **FRA** Obtenir de l'aide **HRV** Tražite pomoć na **HUN** Támogatás megszerzése **HYE** Աջակցություն ստանալ **ITA** Ottieni supporto **KAT** Ծնարձաբերնոս մոլոբն **KAZ** Қолдау алу **LAV** Saņemt atbalstu **LIT** Gauti palaikymą **NLD** Ondersteuning krijgen **POL** Uzyskaj pomoc **POR** Obter apoio **RON** Obțineți asistență **RUS** Получить поддержку **SLK** Získat podporu **SLV** Pridobite podporo **SPA** Obtener apoyo **SRP** Tražite pomoć na **UZB** Qo'llab quvvatlash xizmatidan foydalanish **ARA** الحصول على الدعم