

# REMINGTON®

EST. NEW YORK 1937

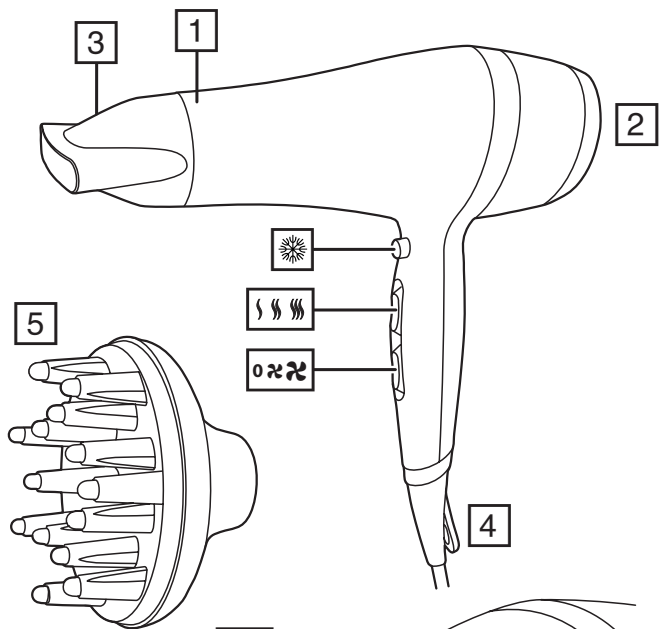

**Salon Smooth Hairdryer Gift Set  
D6960GP**



**A**

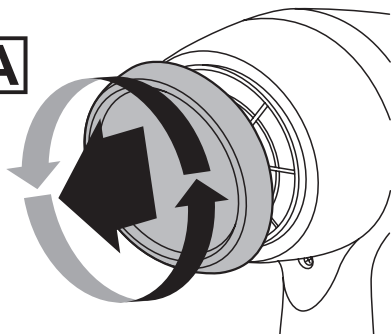

Thank you for buying your new Remington® product. Please read these instructions carefully and keep them safe. Remove all packaging before use.

**WARNING: This appliance is hot. Keep out of reach of children at all times.**

## IMPORTANT SAFEGUARDS

- This appliance can be used by children aged from 8 years and above and persons with reduced physical, sensory or mental capabilities or lack of experience and knowledge if they have been supervised/instructed and understand the hazards involved. Children shall not play with the appliance. Cleaning and user maintenance shall not be done by children unless they are older than 8 and supervised. Keep the appliance and cable out of reach of children under 8 years.





- Do not use this appliance near bathtubs, showers, basins or other vessels containing water.
  - When the appliance is used in a bathroom, unplug it after use since the proximity of water presents a hazard even when the appliance is switched off.
  - For additional protection, the installation of a residual current device (RCD) having a rated residual operating current not exceeding 30 mA is advisable in the electrical circuit supplying the bathroom\*.
- \* Currently, the fitting in a bathroom of an electrical socket suitable or capable of operating the appliance is not permitted in the UK (see BS7671).
- If the supply cord of this unit becomes damaged, discontinue use immediately and return the appliance to your nearest authorised Remington® service dealer for repair or replacement in order to avoid a hazard.
  - Always ensure the voltage to be used corresponds to the voltage stated on the unit before plugging the appliance into the mains socket.
  - Keep direct airflow away from eyes or other sensitive areas.
  - Do not allow any part of the appliance touch the face, neck or scalp.
  - During use, always ensure the inlet and outlet grilles are not blocked in any way as this will cause the unit to automatically stop. If this should occur, switch off and allow the unit to cool.

- Keep the power plug and cord away from heated surfaces.
- Do not leave the appliance unattended while plugged in.
- Do not place the appliance on any soft furnishings.
- Do not use attachments other than those we supply.
- Do not set the appliance down while still on.
- Do not twist or kink the cable, or wrap it round the appliance.
- Do not use the appliance if it is damaged or malfunctions.
- Check the cord regularly for any sign damage.
- This appliance is not intended for commercial or salon use.

---

## PARTS





---

- |                                     |   |
|-------------------------------------|---|
| 1. Ceramic grille                   | Controls:   |
| 2. Removable easy clean rear grille |  Cool shot             |
| 3. Concentrator                     |  Heat selector switch  |
| 4. Hang up loop                     |  Speed selector switch |
| 5. Diffuser                         | Not shown:  |
|                                     | <ul style="list-style-type: none"> <li>• Luxury storage bag</li> <li>• Round brush</li> </ul>           |

---

## INSTRUCTIONS FOR USE

---

- Wash and condition your hair as normal.
  - Squeeze out excess moisture with a towel and comb through.
  - Hairsprays contain flammable material – do not use while using this product.
  - Fit accessory attachments to the front of the hairdryer then twist clockwise to lock in place. Take care when you do this because the attachments can become hot during use.
1. Plug the product into the mains power supply.
  2. Switch your hairdryer on and select the desired speed setting (low  or high ) using the speed selector switch.
  3. Select the desired heat setting (low , medium  or high ) using the heat selector switch.
  4. After use, turn the appliance off and unplug it.
  5. Let the appliance cool down before cleaning or storing away.

## TIPS

- For fast drying use the high heat / high speed function.
- To create smooth styles use the concentrator and round hair brush whilst drying.
- To enhance natural curls and waves, attach the diffuser to the dryer. Turn your head upside down and gently place your hair into the diffuser bowl slightly rotating the dryer as you style.
- To create extra volume at the roots of the hair, keep your head upright and place the diffuser against the top of the head. Gently rotate the hairdryer allowing the diffuser fingers to gently massage the scalp being careful not to burn the scalp. Dry gently on a medium heat / low speed setting.  
Caution: Do not use the diffuser on the highest heat setting (🔥).
- To set your style, press the cool shot button whilst styling then release it to reactivate the heat (❄️).

## STORAGE, CLEANING AND MAINTENANCE

### Let the appliance cool down before cleaning and storing away.

- To maintain peak product performance and to prolong motor life, it is important to regularly remove any dust and dirt from the inlet grille.
- Remove the grille as shown (FIG A), clean with a cloth or soft brush, then replace it.

## OVERHEAT PROTECTION

In the event of overheating, the appliance may either stop unexpectedly or start to blow cold air. Overheating is usually caused by a blocked grille/filter. If this happens, immediately unplug the appliance and refer to STORAGE, CLEANING AND MAINTENANCE to clean the grille/filter. If, after doing this overheating continues to happen, stop using the appliance and contact Customer Service.

## RECYCLING



To avoid environmental and health problems due to hazardous substances, appliances and rechargeable and non-rechargeable batteries marked with one of these symbols must not be disposed of with unsorted municipal waste. Always dispose of electrical and electronic products and, where applicable, rechargeable and non-rechargeable batteries, at an appropriate official recycling/ collection point.

Vielen Dank, dass Sie sich für den Kauf dieses Remington® Produkts entschieden haben. Lesen Sie diese Bedienungsanleitung aufmerksam durch und bewahren Sie sie auf. Entfernen Sie die Verpackung vor dem Gebrauch vollständig.

## WICHTIGE SICHERHEITSHINWEISE

---

- Dieses Gerät ist für die Nutzung von Kindern ab 8 Jahren sowie von Personen mit eingeschränkten physischen, sensorischen oder geistigen Fähigkeiten oder Mangel an Erfahrung und Wissen geeignet, wenn ihnen die Handhabung erklärt wurde/ sie dabei beaufsichtigt werden und ihnen die damit verbundenen Gefahren bewusst sind. Kinder dürfen nicht mit dem Gerät spielen. Reinigung und Pflege dürfen nicht von Kindern durchgeführt werden, es sei denn sie sind älter als 8 Jahre und werden dabei beaufsichtigt. Bewahren Sie das Gerät und das Kabel außer Reichweite von Kindern unter 8 Jahren auf.
- ⊘ Verwenden Sie das Gerät nicht in der Nähe einer Badewanne, einem Behälter oder anderen Gefäßen, die Wasser enthalten.
- Wenn Sie das Gerät im Badezimmer verwenden, ziehen Sie den Netzstecker nach dem Gebrauch, da Wasser in der Nähe auch bei ausgeschaltetem Gerät eine Gefahr darstellt.
- Als zusätzliche Schutzmaßnahme sollten Sie in den Stromkreislauf im Badezimmer eine Fehlerstrom-Schutzeinrichtung mit einem Bemessungsdifferenzstrom nicht über 30mA einbauen. Fragen Sie einen Elektriker um Rat.
- Ist das Stromkabel beschädigt, verwenden Sie das Gerät auf keinen Fall mehr und geben Sie es bei einem autorisierten Remington® Servicehändler in Ihrer Nähe zur Reparatur oder zum Umtausch ab, um eine Gefährdung zu vermeiden.
- Vergewissern Sie sich, dass die verwendete Spannung immer mit der Spannung des Geräts übereinstimmt, bevor Sie es mit dem Stromkreislauf verbinden.
- Richten Sie den Luftstrom nicht direkt auf die Augen oder andere empfindliche Bereiche.

- Achten Sie darauf, dass kein Bestandteil des Geräts mit dem Gesicht, dem Nacken oder der Kopfhaut in Berührung kommt.
- Achten Sie bei der Benutzung darauf, dass der Luftfilter nicht blockiert wird, da das Gerät sonst automatisch stoppt. Sollte das geschehen, schalten Sie das Gerät ab und lassen es etwas abkühlen.
- Bringen Sie den Netzstecker und das Netzkabel nicht mit beheizten Oberflächen in Berührung.
- Lassen Sie das angeschlossene Gerät auf keinen Fall unbeaufsichtigt.
- Legen Sie das Gerät nicht auf weiche Möbel.
- Verwenden Sie nur das von uns zur Verfügung gestellte Zubehör.
- Legen Sie das Gerät nicht ab, solange es eingeschaltet ist.
- Achten Sie darauf, dass Sie das Kabel nicht knicken oder verdrehen.
- Verwenden Sie das Gerät nicht, wenn es beschädigt ist oder nicht richtig funktioniert.
- Wickeln Sie das Kabel nicht um das Gerät. Überprüfen Sie das Kabel regelmäßig auf Schäden.
- Dieses Gerät ist nicht für die gewerbliche Nutzung geeignet.

---

## BESTANDTEILE

---

- |   |                                 |
|---|---------------------------------|
| 1. Keramikgitter                                  | Regler:                         |
| 2. Abnehmbarer, einfach zu reinigender Luftfilter | ☼ Abkühlstufe                   |
| 3. Stylingdüse                                    | ⌋, ⌋⌋, ⌋⌋⌋ Heizstufenregler     |
| 4. Aufhängeöse                                    | 0, 1, 2 Gebläsestufenregler     |
| 5. Diffusor                                       | Nicht abgebildet:               |
|   | • Luxuriöse Aufbewahrungstasche |
|   | • Rundbürste                    |

---

## BEDIENUNGSANLEITUNG

---

1. Waschen und pflegen Sie Ihr Haar wie immer.
2. Nasses Haar mit einem Handtuch abtrocknen und gründlich durchkämmen. Haarsprays enthalten entzündliche Stoffe – verwenden Sie kein Haarspray, während das Gerät in Betrieb ist.
3. Um die Stylingdüsen oder den Diffusor anzubringen, setzen Sie sie vorne auf den Haartrockner und drehen Sie sie im Uhrzeigersinn, um sie zu befestigen.
4. Stecken Sie den Netzstecker des Geräts in die Steckdose.
5. Schalten Sie Ihren Haartrockner ein und wählen Sie mithilfe des Gebläsestufenreglers die gewünschte Gebläsestufe (niedrig 1 oder hoch 2).
6. Wählen Sie mithilfe des Heizstufenreglers die gewünschte Heizstufe (niedrig ⌋, mittel ⌋⌋ oder hoch ⌋⌋⌋).
7. Wenn Sie fertig sind, schalten Sie das Gerät aus und ziehen Sie den Netzstecker aus der Steckdose.
8. Lassen Sie das Gerät vor dem Reinigen und Verstauen vollständig abkühlen.

---

## TIPPS

---

- Für glatte Frisuren verwenden Sie beim Trocknen die schmale Stylingdüse und eine Rundbürste.
- Um Naturlocken und -wellen besser hervorzuheben, befestigen Sie den Diffusor auf dem Haartrockner. Halten Sie den Kopf nach unten und legen Sie Ihr Haar locker in den Diffusor, während Sie den Haartrockner langsam hin und her drehen.
- Für zusätzliches Volumen am Haaransatz halten Sie Ihren Kopf aufrecht und halten den Diffusor an Ihren Kopf. Drehen Sie den Haartrockner vorsichtig und lassen Sie die Diffusorspitzen sanft Ihre Kopfhaut massieren. Stellen Sie hierfür eine mittel Heiz-/ Gebläsestufe ein.  
Achtung: Verwenden Sie den Diffusor nicht auf der höchsten Heizstufe (⚡).
- Um die Frisur zu fixieren, einfach beim Stylen die Kaltstufe drücken. Loslassen, um wieder mit Heißluft zu trocknen. (❄).

---

## AUFBEWAHRUNG, REINIGUNG UND PFLEGE

---

**Lassen Sie das Gerät vor dem Reinigen und Verstauen vollständig abkühlen.**

- Um die Geräteleistung zu erhalten und die Lebensdauer des Motors zu verlängern, ist es wichtig, das Luftfiltergitter regelmäßig von Staub und Schmutz zu reinigen.
- Entfernen Sie das Gitter wie abgebildet (ABB. A), reinigen Sie es mit einem Tuch oder einer weichen Bürste und setzen Sie es wieder ein.

---

## ÜBERHITZUNGSSCHUTZ

---

Im Falle einer Überhitzung schaltet sich das Gerät entweder unerwartet aus oder beginnt, kalte Luft abzugeben. Eine Überhitzung liegt meist an einem verstopften Gitter/Filter. Trennen Sie das Gerät in diesem Fall sofort vom Stromnetz und reinigen Sie das Gitter/den Filter gemäß der Anleitung unter AUFBEWAHRUNG, REINIGUNG UND PFLEGE. Sollte die Überhitzung danach weiterhin anhalten, stellen Sie die Benutzung ein und wenden Sie sich an den Kundendienst.

---

## RECYCLING

---



Um negative Auswirkungen auf Umwelt und Gesundheit durch gefährliche Stoffe zu vermeiden, dürfen Geräte sowie wiederaufladbare und nicht wiederaufladbare Batterien, die mit einem dieser Symbole gekennzeichnet sind, nicht über den normalen Hausmüll entsorgt werden. Entsorgen Sie elektrische und elektronische Produkte und gegebenenfalls wiederaufladbare und nicht wiederaufladbare Batterien immer an einer offiziellen Recyclingstelle.



Hartelijk dank voor het kopen van uw nieuwe Remington® product. Lees de instructies voor gebruik zorgvuldig door en bewaar deze op een veilige plaats, zodat u deze later nog eens door kunt lezen. Verwijder alle verpakkingsmaterialen voor gebruik.

## BELANGRIJKE VEILIGHEIDVOORSCHRIFTEN



- Dit apparaat mag alleen gebruikt worden door kinderen van 8 jaar en ouder en personen met mindere fysieke, zintuiglijke of mentale vaardigheden of met een gebrek aan ervaring en kennis, indien zij onder toezicht staan/ instructies hebben ontvangen en de gevaren begrijpen die van toepassing zijn. Kinderen mogen niet met het apparaat spelen. Schoonmaak en onderhoud mag niet door kinderen uitgevoerd worden tenzij ze ouder dan 8 jaar zijn en onder toezicht staan. Houd het apparaat en het snoer buiten het bereik van kinderen onder de 8 jaar.
- ⊘ Gebruik het apparaat niet in de buurt van badkuipen, douches, wastafels of andere reservoirs die water of andere vloeistoffen bevatten.
- Wanneer het apparaat in de badkamer wordt gebruikt, dient u de stekker na gebruik uit het stopcontact te halen aangezien de aanwezigheid van water een gevaar vormt, zelfs wanneer het apparaat uitgeschakeld is.
- Voor aanvullende veiligheid wordt de installatie van een aardlekschakelaar (ALS) met een nominale lekstroom die niet groter is dan 30mA geadviseerd. Raadpleeg uw installateur.
- Indien het snoer beschadigd is, dient u het gebruik direct te stoppen en contact op te nemen met het Remington® Service Center voor reparatie of vervanging om eventuele risico's te vermijden.
- Zorg er altijd voor dat het voltage dat u gebruikt overeenkomt met het voltage dat op het apparaat staat vermeld, voordat u de stekker van het apparaat in het stopcontact steekt.
- Richt de luchtstroom niet op de ogen of andere gevoelige plaatsen.
- Vermijd dat enig deel van het apparaat in contact komt met het gezicht, nek, oren of hoofdhuid.

- Let er tijdens het gebruik op dat de inlaat- en uitlaatroosters op geen enkele wijze zijn geblokkeerd. Hierdoor zal het apparaat automatisch uitschakelen. Als dit gebeurt, schakelt u het apparaat uit en laat het afkoelen.
- Houd het snoer en de stekker uit de buurt van warmtebronnen.
- Laat het apparaat niet onbeheerd achter wanneer deze op het stopcontact is aangesloten.
- Plaats het apparaat niet op stoffering.
- Gebruik geen andere accessoires of hulpstukken anders dan die door Remington® zijn/ worden geleverd.
- Leg het apparaat niet neer terwijl deze aanstaat.
- Zorg ervoor dat het snoer niet gedraaid of beschadigd is.
- Gebruik het apparaat niet wanneer deze beschadigd is of storingen vertoond.
- Wikkel het snoer niet om het apparaat. Controleer het snoer regelmatig op tekenen van schade.
- Dit apparaat is niet bedoeld voor commercieel gebruik of gebruik in een salon.

---

## ONDERDELEN





---

- |  |   |
|--|---|
| 1. Keramische rooster                                    | Bedieningsknoppen:  |
| 2. Verwijderbaar rooster voor een gemakkelijke reiniging |  Cool shot (koude lucht)       |
| 3. Blaasmond   |  Schakelaar voor warmtestanden |
| 4. Ophangoog   |  Schakelaar voor snelheden     |
| 5. Diffuser  | Niet afgebeeld  |
|  | <ul style="list-style-type: none"><li>• Luxe opbergtas</li><li>• Ronde borstel</li></ul>                        |

---

## GEBRUIKSAANWIJZING

---

1. Was en verzorg uw haar zoals gewoonlijk.
2. Maak het haar handdoekdroog en kam het door.  
Haarspray bevat brandbare materialen - gebruik deze niet terwijl u het apparaat gebruikt.
3. Bevestig de blaasmonden of diffuser door deze op de voorzijde van de haardroger te bevestigen en naar rechts te draaien om te vergrendelen.
4. Steek de stekker van het apparaat in het stopcontact.
5. Schakel uw haardroger in en selecteer de gewenste snelheidsinstelling (laag  of hoog ) met behulp van de schakelaar voor snelheden.
6. Selecteer de gewenste warmtestand (laag , gemiddeld ) of hoog ) met de schakelaar voor warmtestanden.
7. Wanneer u klaar bent, zet u het apparaat uit en haalt u de stekker uit het stopcontact.
8. Laat het apparaat afkoelen, voordat deze wordt gereinigd en opgeborgen.

## TIPS

- Voor een glad droogresultaat gebruikt u tijdens het drogen de blaasmond in combinatie met een ronde borstel.
- Om natuurlijke krullen en een golvende beweging te benadrukken, gebruikt u de diffuser. Houd uw hoofd naar beneden en plaats het haar voorzichtig in de diffuser. Maak een lichte draaiende beweging wanneer u het haar droogt.
- Om extra volume bij de haaraanzet te creëren, houdt u uw hoofd rechtop en plaatst u de diffuser op de bovenzijde van uw hoofd. Maak een licht draaiende beweging met de haardroger, zodat de vingers van de diffuser zachtjes uw hoofdhuid masseren. Let erop dat u uw hoofdhuid niet verbrandt. Droog het haar op een milde manier op een gemiddelde warmtestand en met een lage snelheid.  
 Waarschuwing: gebruik de diffuser niet op de hoogste warmtestand (☹☹☹).
- Om de haarstijl te fixeren tijdens het drogen, drukt u de knop voor koude lucht in. Laat de knop los om de warme luchtstroom weer op gang te brengen (☼).

## OPSLAG, SCHOONMAKEN EN ONDERHOUD

### Laat het apparaat afkoelen, voordat deze wordt gereinigd en opgeborgen.

- Om de prestaties van het product te behouden en de levensduur van de motor te verlengen, is het belangrijk om regelmatig stof en vuil uit het luchtfilterrooster te verwijderen.
- Verwijder het rooster zoals afgebeeld (AFB A), maak het schoon met een doel of zachte borstel, plaats het vervolgens terug.

## BESCHERMING TEGEN OVERVERHITTING

In het geval van oververhitting kan het apparaat onverwacht stoppen of koude lucht beginnen blazen. Oververhitting wordt meestal veroorzaakt door een verstopt rooster/filter. Als dit gebeurt, trek dan onmiddellijk de stekker uit het stopcontact en raadpleeg OPSLAG, SCHOONMAKEN EN ONDERHOUD om het rooster/filter te reinigen. Als deze oververhitting aanhoudt, staak dan het gebruik van het apparaat en neem contact op met de klantenservice.

## RECYCLING



Om milieu- en gezondheidsproblemen door gevaarlijke stoffen te vermijden, mogen apparaten en oplaadbare en niet oplaadbare batterijen met een van deze symbolen niet samen met het huishoudelijk afval worden verwijderd. Breng elektrische en elektronische producten en, indien van toepassing, oplaadbare en niet-oplaadbare batterijen, altijd naar een officieel recycling-/inzamelpunt.

Merci d'avoir acheté ce produit Remington®. Avant l'utilisation, veuillez lire attentivement ces instructions et conservez-les dans un endroit sûr. Retirez tout l'emballage avant utilisation.



## **MISES EN GARDE IMPORTANTES**

---





- L'utilisation, le nettoyage ou la maintenance de l'appareil par des enfants d'au moins huit ans ou par des personnes aux aptitudes physiques, sensorielles ou mentales réduites ou un manque d'expérience ou de savoir-faire, devra se faire uniquement après avoir reçu des instructions appropriées et sous la supervision adéquate d'un adulte responsable afin d'assurer une manipulation en toute sécurité et d'éviter tout risque de danger. Cet appareil doit rester hors de portée des enfants.
-  Veuillez à ne pas utiliser cet appareil à proximité de baignoires, douches, lavabos ou autres récipients contenant de l'eau.
- Lorsque l'appareil est utilisé dans une salle de bains, débranchez-le après usage. La proximité de l'eau présente un danger même lorsque l'appareil est éteint.
- Pour une protection supplémentaire, l'installation de courant résiduel (RCD) avec un différentiel résiduel nominal ne dépassant pas 30mA est recommandée. Demandez de l'aide à un électricien.
- Si le cordon d'alimentation de cet appareil est endommagé, cessez immédiatement d'utiliser l'appareil et renvoyez-le au service consommateurs Remington agréé le plus proche en vue de sa réparation ou de sa substitution afin d'éviter tout risque.
- Vérifiez dans tous les cas que la tension à utiliser corresponde à la tension indiquée sur l'appareil avant de brancher l'appareil.
- Gardez le flux d'air hors de portée des yeux ou d'autres zones sensibles.
- Évitez tout contact de l'appareil avec le visage, le cou ou le cuir chevelu.

- En cours d'utilisation, prenez garde à ce que les grilles internes et externes ne soient jamais bloquées, ce qui entraînerait un arrêt automatique de l'appareil. Si cela se produit, éteignez l'appareil et laissez-le refroidir.
- Veillez à maintenir le cordon d'alimentation et la prise électrique à distance des surfaces chauffées.
- Ne pas laisser l'appareil sans surveillance lorsqu'il est branché.
- Ne pas placer l'appareil sur des tissus d'ameublement.
- Ne pas utiliser d'autres accessoires que ceux fournis.
- Ne déposez pas l'appareil sur une surface quand il est encore en fonctionnement.
- N'utilisez pas l'appareil si le cordon est endommagé.
- Veillez à ne pas enrouler le cordon autour de l'appareil. Inspectez régulièrement le cordon pour détecter tout dommage apparent.
- Cet appareil n'est pas destiné à une utilisation commerciale ou en salon.

## PIÈCES

- |                            |   |
|----------------------------|---|
| 1. Grille céramique        | Commandes :   |
| 2. Filtre arrière amovible |  Air frais                           |
| 3. Concentrateur           |  Bouton de réglage de la température |
| 4. Anneau de suspension    |  Bouton de réglage de la vitesse     |
| 5. Diffuseur               | Non illustré :  |
|                            | • Trousse de rangement de luxe  |
|                            | • Brosse ronde  |

## INSTRUCTIONS D'UTILISATION

1. Lavez et traitez vos cheveux comme à votre habitude.
2. Retirez l'excédent d'humidité avec une serviette et peignez vos cheveux.  
Les sprays coiffants contiennent des produits inflammables – ne pas les utiliser lorsque l'appareil est en cours d'utilisation.
3. Fixez les concentrateurs ou le diffuseur en les plaçant sur la partie avant du sèche-cheveux et en les faisant pivoter dans le sens des aiguilles d'une montre pour les verrouiller.
4. Branchez l'appareil.
5. Allumez votre sèche-cheveux et sélectionnez la vitesse souhaitée (basse  ou haute  à l'aide du bouton de réglage de la vitesse.
6. Sélectionnez la température souhaitée (basse , moyenne  ou haute ) à l'aide du bouton de réglage de la température.
7. Après utilisation, éteignez.
8. Laissez l'appareil refroidir avant de le nettoyer et de le ranger.

## CONSEILS

- Pour des cheveux lisses, utilisez le concentrateur et une brosse ronde lors du séchage.
- Pour accentuer les boucles et les ondulations naturelles, fixez le diffuseur au sèche-cheveux. Basculez votre tête vers le bas et placez délicatement vos cheveux dans le réceptacle du diffuseur en faisant pivoter légèrement le sèche-cheveux pendant le séchage.
- Pour créer du volume supplémentaire à la racine, gardez la tête droite et placez le diffuseur contre le haut de la tête.
- Tournez doucement le sèche-cheveux pour permettre aux doigts de masser doucement le cuir chevelu.
- Prenez garde de ne pas brûler le cuir chevelu. Séchez doucement avec un réglage de température/vitesse basse.  
Attention : N'utilisez pas le diffuseur avec le réglage de température le plus élevé (☹).
- Pour fixer votre coiffure, appuyez sur le bouton air froid pendant le coiffage, puis relâchez-le pour réactiver la chaleur (☀).

## RANGEMENT, NETTOYAGE ET ENTRETIEN

**Laissez l'appareil refroidir avant de le nettoyer et de le ranger.**

- Afin de maintenir une performance optimale de l'appareil et de prolonger la durée de vie du moteur, il convient de nettoyer régulièrement la grille du filtre à air et d'éliminer toutes poussières et saletés.
- Retirez la grille comme indiqué (FIG A), nettoyez-la avec un chiffon ou une brosse douce et remettez-la ensuite en place.

## PROTECTION CONTRE LA SURCHAUFFE

En cas de surchauffe, l'appareil peut s'arrêter inopinément ou commencer à souffler de l'air froid. La surchauffe est généralement causée par une grille/un filtre bloqué(e). Si cela se produit, débranchez immédiatement l'appareil et reportez-vous à la section RANGEMENT, NETTOYAGE ET ENTRETIEN pour nettoyer la grille/le filtre. Si, après cette opération, la surchauffe persiste, cessez d'utiliser l'appareil et contactez le Service clients.

## RECYCLAGE



Afin d'éviter les problèmes occasionnés à l'environnement et à la santé par des substances dangereuses, les appareils et les batteries rechargeables et non rechargeables présentant l'un de ces symboles ne doivent pas être éliminés avec les déchets municipaux non triés. Éliminez dans tous les cas les produits électriques et électroniques et, le cas échéant, les batteries rechargeables et non rechargeables, dans un centre officiel et approprié de collecte/recyclage.



Gracias por comprar nuestro nuevo producto Remington®. Lea detenidamente las instrucciones y guárdelas en un lugar seguro. Retire todo el embalaje antes de usar el producto.

## INSTRUCCIONES DE SEGURIDAD IMPORTANTES





- Los niños de 8 años o más y personas sin el conocimiento o la experiencia necesarios o con discapacidades físicas, mentales o sensoriales pueden utilizar este aparato si han recibido las instrucciones apropiadas, comprenden los peligros que conlleva su uso y son supervisados.. Los niños no deben jugar con el aparato. La limpieza y el mantenimiento no deberán ser realizados por niños, salvo que sean mayores de 8 años y estén supervisados. Mantenga el aparato y el cable fuera del alcance de niños menores de 8 años.
-  No utilice el aparato cerca de bañeras, duchas, lavabos u otros recipientes que contengan agua.
- Si el aparato se utiliza en un cuarto de baño, desenchúfelo tras su uso, ya que la proximidad de agua constituye un peligro incluso cuando esté apagado.
- Para mayor protección se recomienda instalar un interruptor diferencial con una corriente residual nominal que no supere los 30 mA en el circuito eléctrico del cuarto de baño. Pida ayuda a un electricista.
- A fin de evitar riesgos, si el cable resultase dañado, deje de utilizar el aparato inmediatamente y devuélvalo al distribuidor autorizado de Remington® más cercano para su reparación o sustitución.
- No dirija el flujo de aire hacia los ojos o hacia otras zonas sensibles.
- No permita que ninguna parte del aparato toque la cara, el cuello o el cuero cabelludo.
- Cuando utilice el aparato, procure que las rejillas de entrada y salida no queden bloqueadas ya que de ser así el aparato se parará automáticamente. Si esto ocurriese, apague el aparato y deje que se enfríe.
- Mantenga el enchufe y el cable alejados de superficies calientes.
- No deje el aparato sin vigilancia mientras esté enchufado.
- No deje el aparato sobre materiales blandos como almohadones, ropa de cama, alfombras, etc.

- No utilice accesorios distintos de los suministrados.
- No deje el aparato sobre ninguna superficie mientras esté encendido.
- No retuerza ni enrolle el cable, tampoco alrededor del aparato.
- No use el aparato si está dañado o funciona mal.
- Compruebe el cable con regularidad para detectar cualquier señal de daños.
- Este aparato no es para uso comercial ni para peluquerías.

## PIEZAS

- |   |   |
|---|---|
| 1. Rejilla cerámica                               | Controles:  |
| 2. Rejilla posterior extraíble y fácil de limpiar |  Ráfaga de aire frío                     |
| 3. Concentrador                                   |  Interruptor de selección de temperatura |
| 4. Gancho para colgar                             |   |
| 5. Difusor  |  Interruptor de selección de velocidad   |
|   | No mostrados:   |
|   | • Bolsa de almacenamiento de lujo   |
|   | • Cepillo redondo   |

## INSTRUCCIONES DE USO

1. Lávese y acondicione el cabello como hace habitualmente.
2. Seque el exceso de humedad del cabello con una toalla y proceda a peinarse.  
La laca contiene materiales inflamables: no la aplique mientras utilice el aparato.
3. Coloque los concentradores o el difusor encajándolos en la parte frontal del secador y bloquéelos girándolos en sentido horario.
4. Enchufe el aparato.
5. Encienda el secador y elija la velocidad deseada (baja  o alta ) con el interruptor de selección de velocidad.
6. Elija la temperatura deseada (baja , media  o alta ) con el interruptor de selección de temperatura.
7. Cuando haya acabado, apague el aparato y desenchúfelo.
8. Deje que el aparato se enfríe antes de limpiarlo y guardarlo.

## CONSEJOS

- Para crear peinados lisos utilice el concentrador y un cepillo redondo durante el secado.
- Para realzar los rizos y ondas naturales, fije el difusor al secador. Con la cabeza hacia abajo, coloque el cabello suavemente en la parte cóncava del difusor, girando ligeramente el secador mientras moldea el cabello.
- Para crear un volumen extra en las raíces, mantenga la cabeza recta y coloque el difusor contra la parte superior de la cabeza.



- Haga rotar con cuidado el secador permitiendo que las púas del difusor masajeen suavemente el cuero cabelludo. Tenga cuidado de no quemarse el cuero cabelludo. Utilice el secador en una posición de temperatura media/velocidad baja. Atención: no utilice el difusor con la temperatura máxima seleccionada (☼).
- Para fijar el peinado, presione el botón de ráfaga de aire frío mientras se peina y, a continuación, suéltelo para reactivar el calor (☼).

## ALMACENAJE, LIMPIEZA Y MANTENIMIENTO

ES

### Deje que el aparato se enfríe antes de limpiarlo y guardarlo.

- Para mantener un rendimiento óptimo del producto y alargar la vida del motor, es importante eliminar con frecuencia el polvo y la suciedad depositados en la rejilla de filtro de aire.
- Retire la rejilla como se muestra en la imagen (FIG A), límpiela con un paño o un cepillo suave y vuelva a colocarla.

## PROTECCIÓN EN CASO DE RECALENTAMIENTO

Si el aparato se recalienta, se detendrá de improviso o empezará a emitir aire frío. El recalentamiento suele producirlo una rejilla/filtro bloqueado. Si esto sucede, desenchufe el aparato inmediatamente y consulte la sección ALMACENAJE, LIMPIEZA Y MANTENIMIENTO para limpiar la rejilla/filtro. Si el aparato sigue recalentándose una vez limpio, deje de utilizarlo y póngase en contacto con el servicio de atención al cliente.

## RECICLAJE



Para evitar problemas medioambientales y de salud derivados de sustancias peligrosas, los electrodomésticos y las pilas recargables y no recargables en las que aparezca uno de estos símbolos no deben eliminarse junto con los residuos urbanos no seleccionados. Deseche siempre los aparatos eléctricos y electrónicos y, cuando corresponda, las pilas recargables y no recargables, en puntos oficiales de recogida/reciclado adecuados.

Grazie per aver acquistato il vostro nuovo prodotto Remington®. Prima dell'uso, leggere attentamente le istruzioni e conservarle. Rimuovere tutto l'imballaggio prima dell'uso.



## IMPORTANTI MISURE DI SICUREZZA

---





- L'apparecchio può essere utilizzato solo da bambini di età uguale o superiore agli otto anni o da persone con ridotte capacità fisiche, sensoriali o mentali che abbiano ricevuto istruzioni appropriate e che abbiano compreso i possibili rischi. I bambini non devono giocare con l'apparecchio. L'uso, la pulizia o la manutenzione dell'apparecchio può essere effettuata solo da bambini di età superiore agli otto anni e sotto la supervisione di un adulto. Tenere l'apparecchio e il cavo fuori dalla portata dei bambini di età inferiore agli otto anni.
-  Non utilizzare l'apparecchio vicino a vasche da bagno, docce, lavandini o altri recipienti contenenti acqua.
- Quando l'apparecchio viene utilizzato in bagno, scollegarlo dalla presa dopo l'uso dato che la vicinanza di acqua rappresenta un rischio anche quando è spento.
- Per una protezione aggiuntiva è consigliabile l'installazione di un interruttore differenziale (RCD) con corrente nominale operativa residua non superiore a 30mA. Chiedere ad un elettricista per avere dei consigli.
- Se il cavo di alimentazione dell'apparecchio è danneggiato, smettere immediatamente di utilizzare l'apparecchio e consegnarlo al centro di assistenza Remington® autorizzato più vicino per la riparazione o la sostituzione per evitare ulteriori rischi.
- Assicurarsi sempre che il voltaggio da utilizzare corrisponda al voltaggio indicato sull'apparecchio prima di collegare l'apparecchio alla presa di corrente.
- Non avvolgere il cavo attorno all'apparecchio. Controllare regolarmente il cavo per verificare la presenza di eventuali danni.
- Non utilizzare l'apparecchio se danneggiato o malfunzionante.

- Non mettere a contatto qualsiasi parte dell'apparecchio con volto, collo o cuoio capelluto.
- Tenere il flusso d'aria diretta lontano dagli occhi e da altre zone sensibili.
- Durante l'uso, fare attenzione che la griglia posteriore non sia bloccata in quanto ciò causerebbe l'arresto automatico dell'apparecchio. Se questo dovesse succedere, spegnere e fare raffreddare l'apparecchio.
- Non lasciare l'apparecchio incustodito quando è collegato alla presa.
- Non appoggiare l'apparecchio mentre è in funzione.
- Non collocare l'apparecchio su mobili delicati.
- Non utilizzare accessori diversi da quelli forniti in dotazione.
- Questo apparecchio non è destinato all'uso commerciale o professionale.

## COMPONENTI

- |   |   |
|---|---|
| 1. Griglia in ceramica                            | Comandi:  |
| 2. Griglia posteriore rimovibile facile da pulire |  Colpo d'aria fredda                         |
| 3. Concentratore                                  |  Selettore per la regolazione del calore     |
| 4. Anello di aggancio                             |  Selettore per la regolazione della velocità |
| 5. Diffusore                                      | Non mostrato:   |
|   | • Elegante astuccio   |
|   | • Spazzola tonda  |

## ISTRUZIONI PER L'USO

1. Lavare e trattare i vostri capelli normalmente.
2. Eliminare l'acqua in eccesso con un asciugamano e pettinare.  
Gli spray per capelli contengono sostanze infiammabili – non utilizzare mentre l'apparecchio è in uso.
3. Inserire il concentratore o il diffusore applicandoli nella parte anteriore dell'asciugacapelli e ruotando in senso orario per bloccarli.
4. Collegare l'apparecchio alla presa di corrente.
5. Accendere l'asciugacapelli e selezionare la velocità desiderata (bassa  e alta ) utilizzando il selettore per la regolazione della velocità.
6. Selezionare la temperatura desiderata (bassa , media  o alta ) usando il selettore per la regolazione della temperatura .
7. Appena finito, spegnere l'apparecchio e scollegarlo dalla presa di corrente.
8. Lasciare raffreddare l'apparecchio prima di pulirlo e riporlo.

## CONSIGLI

- Per creare delle acconciature lisce utilizzare il concentratore sottile e una spazzola tonda per capelli durante l'asciugatura.
- Per esaltare ricci e onde naturali, montare il diffusore sull'asciugacapelli. Mettersi a testa in giù e posizionare delicatamente i capelli nella cavità del diffusore ruotando leggermente l'asciugacapelli durante lo styling.
- Per creare volume extra alle radici dei capelli, tenere la testa in posizione eretta e mettere il diffusore contro la parte alta della testa.
- Ruotare delicatamente l'asciugacapelli lasciando che i denti del diffusore massaggiino delicatamente il cuoio capelluto. Attenzione a non bruciare il cuoio capelluto. Asciugare delicatamente a temperatura e velocità media.
- Avvertenza: Non utilizzare il diffusore alla temperatura più elevata (☹☹☹).
- Per fissare la piega, premere il pulsante d'aria fredda durante lo styling poi rilasciarlo per riattivare l'aria calda (☀).

## CONSERVAZIONE, PULIZIA E MANUTENZIONE

### Scollegare l'apparecchio dalla presa e lasciarlo raffreddare.

- Per conservare al massimo le prestazioni dell'apparecchio e prolungare la durata del motore è importante rimuovere regolarmente eventuale polvere e sporcizia dalla griglia del filtro dell'aria.
- Rimuovere la griglia come mostrato (FIG A), pulire con un panno o una spazzola soffice e quindi riposizionare.

## PROTEZIONE DA SOVRACCARICO

In caso di il surriscaldamento, l'apparecchio può arrestarsi inaspettatamente o iniziare a emettere aria fredda. Il surriscaldamento è causato solitamente da una griglia/un filtro ostruita/o. In questo caso, scollegare immediatamente l'apparecchio e fare riferimento al paragrafo CONSERVAZIONE, PULIZIA E MANUTENZIONE per pulire la griglia/il filtro. Se, dopo avere fatto ciò il surriscaldamento continua, smettere di utilizzare l'apparecchio e contattare il Servizio Clienti.

## RICICLO



Per evitare problemi di salute ed ambientali dovuti a sostanze pericolose, gli apparecchi e le batterie ricaricabili e non ricaricabili contrassegnati con uno di questi simboli non devono essere smaltiti con i rifiuti urbani indifferenziati. Smaltire i prodotti elettrici ed elettronici e, quando possibile, le batterie ricaricabili e non ricaricabili, in un punto di raccolta autorizzato per il riciclo/la raccolta.

Tak for at have købt dit nye produkt fra Remington®. Læs venligst denne vejledning omhyggeligt før brug og bevar den godt. Fjern al emballage før brug.

## VIGTIGE SIKKERHEDSFORANSTALTNINGER



- Apparatet kan anvendes af børn fra 8 år og derover og personer hvis fysiske, sansemæssige eller mentale evner er nedsat, eller personer uden den fornødne erfaring, hvis de er blevet instrueret/har været under opsyn og forstår de forbundne farer. Børn må ikke lege med apparatet. Rengøring og vedligeholdelse må ikke foretages af børn, medmindre de er over 8 år og holdes under opsyn. Apparatet og ledningen skal holdes uden for rækkevidden af børn under 8 år.
- ⊘ Brug ikke dette apparat i nærheden af et badekar, brusebad, håndvask eller andre beholdere med vand.
- Hvis apparatet bruges på et badeværelse, skal dets stik tages ud efter brug, da vand i nærheden af produktet udgør en fare, selv når den er slukket.
- For yderligere beskyttelse anbefales det at installere en fejlstrømsafbryder (RCD) med en mærkeudløsestrøm på højst 30mA. Spørg en elektriker til råds.
- Hvis strømledningen til denne enhed beskadiges, skal du straks stoppe med at bruge den og aflevere apparatet til nærmeste autoriserede Remington® servicecenter for at få det udskiftet eller repareret.
- Kontrollér altid, at spændingen, du påtænker at anvende svarer til den spænding, der er angivet på enheden, inden du sætter apparatet i stikkontakten.
- Vikl ikke ledningen rundt om enheden. Efterse jævnligt ledningen for tegn på beskadigelse.
- Brug ikke apparatet, hvis det er beskadiget eller ikke fungerer korrekt.
- Lad ingen af apparatets dele komme i kontakt med ansigt, nakke eller hovedbund.
- Hold direkte luftgennemstrømning væk fra øjne og andre følsomme områder.
- Sørg under brug for, at indstrømnings- og udluftningsgitterne ikke på nogen måde er blokerede, da dette vil få enheden til at stoppe omgående. Hvis dette sker, skal du slukke apparatet og lade det køle af.

- Efterlad ikke apparatet uden opsyn, mens dets stik sidder i stikkontakten.
- Læg ikke apparatet ned, mens det endnu er tændt.
- Læg ikke apparatet ned på blødt inventar.
- Brug ikke andet tilbehør eller dele end det, som leveres af os.
- Dette apparat er ikke til kommerciel brug eller brug i salon.
- Lad apparatet køle ned forud for at gøre det rent og lægge det væk.

---

## DELE





---

- |   |  |
|---|--|
| 1. Keramisk gitter                              | Knapper:   |
| 2. Afmonterbart gitter, som er let at gøre rent |  Cool shot                  |
| 3. Koncentrator                                 |  Varmeindstillingsknap      |
| 4. Krog til ophæng                              |  Hastighedsindstillingsknap |
| 5. Diffuser                                     | Ikke illustreret:  |
|   | • Luksus opbevaringspose   |
|   | • Rundbørste   |

---

## INSTRUKTIONER FOR BRUG

---

1. Vask dit hår som normalt.
2. Vrid overskydende vand ud med et håndklæde og børst håret igennem. Hårspray indeholder brændbart materiale –brug ikke mens du benytter dette produkt.
3. Tryk koncentratoren eller diffuseren fast forrest på hårtøreren og drej med uret for at låse den på plads.
4. Sæt apparatet i stikkontakten.
5. Tænd hårtøreren og vælg den ønskede hastighedsindstilling (lave  eller højeste  vha. hastighedsindstillingsknappen.
6. Vælg den ønskede varmeindstilling (lave , mellemste  eller højeste ) vha. varmeindstillingsknappen.
7. Sluk og træk stikket ud når du er færdig.
8. Lad apparatet køle ned forud for at gøre det rent og lægge det væk.

---

## TIPS

---

- Brug koncentratoren og en rundbørste under tørring for at skabe glatte looks.
- For at fremhæve naturlige krøller og bølger sættes diffuseren på hårtøreren. Vend hovedet nedad og anbring forsigtigt håret i diffuserens fordybning og rotér hårtøreren en smule, mens du tørrer håret.
- Hold hovedet oprejst for at skabe ekstra volumen ved hårets rødder, hold hovedet oprejst og placer diffuseren mod toppen af hovedet.

- Roter hårtøreren forsigtigt for at lade diffuseren forsigtigt massere hovedbunden. Pas på du ikke forbrænder hovedbunden. Tør forsigtigt på mellemste varme/lav hastighedsindstilling.
- Forsigtig: Brug ikke diffuseren ved den højeste varmeindstilling (☹☹☹).
- Fiksér din stil med cool shot-knappen, mens du styler, slip den igen for at genaktivere varmen (☼).

---

## RENGØRING OG VEDLIGEHOLDELSE

---

### Lad apparatet køle ned forud for at gøre det rent og lægge det væk.

- For at bevare produktets maksimale ydeevne og forlænge motorens levetid, er det vigtigt at fjerne støv og snavs jævnlgt fra filtrets gitter.
- Aftag gitteret som vist (FIG A), rens med en klud eller en blød børste, sæt gitteret på igen.

DK

---

## BESKYTTELSE MOD OVEROPHEDNING

---

I tilfælde af overophedning vil apparatet enten stoppe pludseligt eller begynde at puste kold luft. Overophedning forårsages normalt af et blokeret gitter/filter. Skulle apparatet blive overophedet, skal du straks tage stikket ud af stikkontakten, og rens gitteret/filtret ifølge vejledningen under RENGØRING OG VEDLIGEHOLDELSE. Hvis apparatet fortsat bliver overophedet, efter at du har rensset gitteret/filtret, skal du kontakte kundeservice.

---

## GENBRUG

---



For at undgå miljø- og sundhedsmæssige problemer forårsaget af farlige stoffer, må apparater og genopladelige og ikke-genopladelige batterier, der er mærket med et af disse symboler, ikke kasseres sammen med almindeligt husholdningsaffald. Udtjente elektriske og elektroniske produkter samt genopladelige og ikke-genopladelige batterier fra produkterne skal afleveres på en godkendt genbrugsplads eller indsamlingssted.

Tack för att du köpt en ny Remington®-produkt. Läs följande bruksanvisningar noggrant före användning och förvara dem på säker plats. Ta bort allt förpackningsmaterial före användning.





## VIKTIGA SÄKERHETSANVISNINGAR

- Denna apparat kan användas av barn över åtta år, och personer med nedsatt fysisk, sensorisk eller psykisk förmåga och med bristande erfarenhet och kunskaper får bara använda denna apparat under övervakning och handledning och om de förstår vilka risker det kan innebära. Barn ska inte använda apparaten som leksak. Rengöring och underhåll av apparaten ska inte överlåtas till barn såvida de inte är över åtta år och det sker under övervakning. Håll apparat och nätkabel borta från barn under åtta år.
-  Använd inte denna apparat nära badkar, dusch, handfat eller andra behållare för vatten.
- Dra ur nätsladden från vägguttaget efter användning i badrummet eftersom närheten till vatten utgör en riskfaktor även när den är avstängd.
- För ytterligare skydd är det önskvärt att man installerar en jordfelsbrytare med en märkutlösningström som inte överstiger 30 mA. Rådfråga en elektriker.
- Om apparatens nätsladd är skadad ska man omedelbart avbryta användningen och apparaten ska lämnas tillbaka till närmaste serviceavdelning för Remington® för reparation eller byte till en annan apparat eftersom en skadad nätsladd innebär en riskfaktor.
- Kontrollera att den elektriska spänningen överensstämmer med den som står på apparaten innan du kopplar apparaten till elnätet.
- Snurra inte nätsladden runt apparaten. Kontrollera regelbundet att nätsladden inte är skadad.
- Använd inte apparaten om den är skadad eller fungerar dåligt.
- Låt inte någon del av apparaten vidröra ansiktet, nacken eller hårbotten.
- Håll undan den direkta luftströmmen från ögonen och andra känsliga områden.
- Under användningen ska du se till att inte inlufts- och utblåsgallren är blockerade på något vis, eftersom det gör att enheten automatiskt stannar. Händer detta ska du stänga av och låta apparaten svalna







- Lämna inte apparaten utan uppsikt när den är inkopplad.
- Lägg inte ifrån dig apparaten så länge som den är inkopplad.
- Placera inte apparaten på stoppade möbler.
- Använd inga andra tillbehör än de som medföljer.
- Denna apparat är inte avsedd för kommersiellt bruk eller för frisørsalonger.

## DELAR

- |   |  |
|---|--|
| 1. Keramiskt galler                           | Kontroller:  |
| 2. Avtagbart, bakre galler - lätt att rengöra |  Avkylning  |
| 3. Fön  |  Värmereglage   |
| 4. Upphängningsögla                           | <b>0</b> ,  ,  Hastighetsreglage |
| 5. Volymmunstycke                             | Visas ej:  |
|   | • Lyxig förvaringspåse   |
|   | • Rundborste   |

SE

## BRUKSANVISNING

1. Tvätta och balsamera håret som vanligt.
2. Krama ur vattnet med en handduk och kamma igenom.  
Hårspray innehåller brandfarliga ämnen – får ej samtidigt som produkten.
3. Fäst koncentratorerna eller diffusern genom att fästa dem fram på hårtorken, och vrid medurs för att låsa fast dem.
4. Sätt i kontakten till apparaten.
5. Slå på din hårtork och välj önskad hastighetsinställning (låg  eller hög ) med hastighetsreglaget.
6. Välj önskad värmeinställning (låg , medium  eller hög ) med värmereglaget.
7. När du är klar stänger du av apparaten och drar ur sladden.
8. Låt apparaten svalna före rengöring och förvaring.

## TIPS

- För att skapa slätt hår – använd det smala munstycket på och en rund hårborste under torkningen.
- För att förstärka naturliga lockar och vågor – sätt fast volymmunstycket på hårtorken. Böj huvudet nedåt, placera försiktigt ditt hår i fördjupningen av volymmunstycket och vrid lätt på hårtorken medan du stylar håret.
- Skapa extra volym vid rötterna genom att hålla huvudet upprätt och placera diffusern mot överdelen av huvudet.
- Roter försiktigt hårtorken och låt fingrarna massera hårbotten varsamt.
- Var försiktig så att du inte bränner hårbotten. Torka försiktigt på medel värme/med låg hastighet.  
Var försiktig: Använd inte volymmunstycket på den högsta värmeinställningen (■■■).

- För att ge stadga åt frisyren trycker du på cool shot-knappen (kallluftsfunktion) under stylingen. Släpp för att starta värmen igen (☀).

---

## RENGÖRING OCH UNDERHÅLL

---

### Låt apparaten svalna före rengöring och förvaring.

- För att bibehålla enhetens prestanda och förlänga motorns livslängd är det viktigt att regelbundet ta bort damm och smuts från luftfiltergallret.
- Ta bort gallret såsom det visas (BILD A), rengör med en trasa eller mjuk borste, och sätt sedan tillbaka det.

---

## ÖVERHETTNINGSSKYDD

---

Vid överhettning kan apparaten antingen stanna oväntat eller börja blåsa kall luft. Överhettning orsakas vanligtvis av ett blockerat galler/filter. Om det händer ska man omedelbart dra ur apparatens sladd ur eluttaget och se avsnittet RENGÖRING OCH UNDERHÅLL för att rengöra gallret/filtret. Om överhettning fortfarande inträffar efter att man gjort detta ska man sluta använda apparaten och kontakta kundtjänst

---

## ÅTERVINNING

---



För att undvika miljö- och hälsoproblem pga. farliga ämnen får man inte kassera apparater eller laddningsbara och icke-laddningsbara batterier märkta med någon av dessa symboler i osorterat kommunalt avfall. Elektriska och elektroniska produkter och, där tillämpligt, laddningsbara och icke-laddningsbara batterier ska alltid kasseras vid en lämplig, officiell återvinnings-/uppsamlingsstation.

Takk for at du kjøper et nytt Remington®-produkt. Vennligst les denne bruksanvisningen godt og legg den på et trygt sted. Fjern all emballasje før bruk.

## VIKTIG SIKKERHETSTILTAK

- Dette apparatet kan brukes av barn fra åtte år og oppover og av personer med reduserte fysiske, sensoriske eller mentale evner eller mangel på erfaring og kunnskap, dersom de har blitt veiledet/instruert og forstår farene som er involvert. Barn skal ikke leke med apparatet. Rengjøring og vedlikehold skal ikke utføres av barn, med mindre de er eldre enn åtte år og under tilsyn. Oppbevar apparatet og ledningen utilgjengelig for barn under åtte år.
- ⊘ Ikke bruk dette apparatet i nærheten av badekar, dusjer, håndvasker eller andre vannbeholdere.
- Når apparatet brukes på et bad, må man trekke ut støpselet etter bruk, siden vannet i nærheten innebærer en risiko, selv om apparatet er skrudd av.
- For ytterligere beskyttelse anbefales det å installere en jordfeilbryter som regulerer at lekkasjestrømmen ikke overstiger 30 mA i den elektriske strømforsyningen til badet.
- Hvis strømledningen til denne enheten blir skadet, må du slutte å bruke den med én gang og returnere apparatet til den nærmeste autoriserte serviceforhandleren for Remington® for reparasjon eller for å bytte produktet for å unngå risiko.
- Pass alltid på at spenningen som skal brukes, tilsvarer spenningen som er angitt på enheten, før du kobler apparatet inn i stikkontakten.
- Hold direkte luftgjennomstrømming unna øynene og andre følsomme steder.
- Ikke la noen deler av apparatet berøre fjes, nakke eller hodebunn.
- Ved bruk må du sørge for at gitteret for inngang og utgang ikke er blokkert på noen måte, siden dette vil føre til at enheten stopper automatisk. Hvis dette hender, må du skru av og la enheten avkjøles.
- Hold støpselet og ledningen borte fra varme overflater.

NO

- Ikke la apparatet stå ubevoktet mens støpselet er festet i kontakten.
- Ikke plasser apparatet på myke møbler.
- Ikke bruk annet tilbehør enn det som leveres av oss.
- Ikke bruk apparatet hvis det er skadet eller dersom det ikke fungerer riktig.
- Ikke vri eller lag knute på ledningen, eller vikle den rundt apparatet. Sjekk ledningen jevnlig for tegn til skade.
- Dette apparatet er ikke beregnet for forretningsmessig bruk eller i salonger.

---

## RESIRKULERING

---



For å unngå miljø- og helseproblemer på grunn av farlige stoffer, må apparater og oppladbare og ikke-oppladbare batterier markert med en av disse symbolene ikke kastes i usortert offentlig avfall. Kast alltid elektriske og elektroniske produkter og, hvis relevant, oppladbare og ikke-oppladbare batterier, på et egnet retursted for offentlig resirkulering/innsamling.







Kiitos, että valitsit tämän uuden Remington®-tuotteen. Lue ohjeet huolellisesti ja pidä ne tallessa. Poista kaikki pakkausmateriaali ennen käyttöä.

## TÄRKEITÄ TURVALLISUUSOHJEITA





- Lapset joiden ikä on 8 vuotta tai yli ja henkilöt, joilla on rajoitettu fyysinen, aistinvarainen, henkinen ominaisuus tai kokemuksen ja tiedon puute saavat käyttää tätä laitetta ainoastaan, jos heitä valvotaan tai heitä on opastettu laitteen turvalliseen käyttöön ja he ymmärtävät laitteen käytössä esiintyvät vaarat. Lapset eivät saa leikkiä laitteella. Lapset eivät saa suorittaa puhdistamista ja käyttäjän huoltotoimenpiteitä ilman valvontaa.
- ⊘ Älä käytä tätä laitetta kylpyammeen, suihkun, pesualtaan tai muun vettä sisältävän säiliön lähellä.
- Irrota laite pistorasiasta käytön jälkeen, jos laitetta käytetään kylpyhuoneessa, sillä veden läheisyys aiheuttaa vaaran, vaikka olisi pois päältä.
- Turvallisuuden vuoksi suosittelemme asentamaan vikavirtasuojakytkimen (RCD), jonka luokiteltu laukaisuvirta ei saa ylittää arvoa 30 mA. Pyydä sähköasentajalta neuvoja.
- Jos laitteen virtajohto vaurioituu, keskeytä käyttö välittömästi ja palauta laite lähimpään valtuutettuun Remington®-huoltoilikkeeseen korjattavaksi tai vaihdettavaksi vaaran välttämiseksi.
- Varmista aina, että käytettävä jännite vastaa laitteeseen merkittyä jännitettä ennen kuin kytket laitteen pistorasiaan.
- Älä kierrä virtajohtoa laitteen ympärille. Tarkista johto säännöllisesti vaurioiden varalta.
- Älä käytä laitetta, jos se on vaurioitunut tai siinä on toimintahäiriöitä.
- Vältä koskettamista laitteella kasvoja, kaulaa tai päänahkaa.
- Älä kohdista ilmavirtaa silmiin tai muihin herkkiin alueisiin.
- Pidä käytön aikana huolta, etteivät laitteen imu- ja poistosäleiköt ole peitettyinä millään tavalla, muuten laite sammuu automaattisesti.
- Jos näin tapahtuu, kytke laite pois päältä ja anna sen jäähtyä.
- Älä jätä laitetta ilman valvontaa, kun se on kytketty sähköverkkoon.
- Älä laske laitetta alas sen ollessa päällä.
- Älä aseta laitetta pehmeiden kalusteiden päälle.

- Älä käytä muita kuin suosittelimamme lisäosia.
- Laitetta ei ole tarkoitettu ammattikäyttöön.



## OSAT

- |   |  |
|---|--|
| 1. Keraaminen ritilä                                  | Säätimet:  |
| 2. Irrotettava ja helposti puhdistettava takasäleikkö |  Kylmäpuhallus  |
| 3. Keskitin   |    Lämmön valintakytkin   |
| 4. Ripustuslenkki                                     |    Nopeuden valintakytkin |
| 5. Diffuusori   | Ei näy kuvassa:  |
|   | <ul style="list-style-type: none"> <li>• Ylellinen säilytyspussi</li> <li>• Pyöreä harja</li> </ul>  |

## KÄYTTÖOHJEET

1. Pese hiukset normaalisti.
2. Puristele ylimääräinen kosteus pyyhkeeseen ja kampa hiukset läpi. Hiussuihkeet sisältävät syttyvää materiaalia – älä käytä niitä laitteen käytön aikana.
3. Yhdistä keskittimet tai diffuusori kiinnittämällä ne hiustenkuivaajan etuosaan ja lukitse ne kääntämällä myötäpäivään.
4. Kytke laite verkkovirtaan.
5. Kytke hiustenkuivaaja päälle ja valitse haluamasi nopeusasetus (alhainen  tai korkea ) käyttämällä nopeuden valintakytkintä.
6. Valitse haluamasi lämpöasetus (alhainen , keskilämpö  tai korkea ) käyttämällä lämmön valintakytkintä.
7. Sammuta laite käytön jälkeen ja irrota verkkovirrasta.
8. Anna laitteen jäähtyä ennen puhdistamista tai säilytykseen laittamista.

## VINKKEJÄ

- Käytä sileisiin hiustyyliihin kuivauksen aikana ilmankeskitintä ja pyöreää hiusharjaa.
- Voit tehdä luonnollisia kiharoita ja laineita kiinnittämällä diffuusorin kuivaajaan. Kumarru niin, että pääsi on alaspäin, aseta hiuksesi varovasti diffuusoriin ja kääntele hieman kuivaajaa samalla kun muotoilet.
- Saat lisävolyymia hiusten tyveen pitämällä pään suorassa ja asettamalla diffuusorin kiinni päälakeen.
- Pyöritä varoen hiustenkuivaajaa, jolloin diffuusorin tapit hierovat päänahkaa.
- Varo polttamasta päänahkaa. Kuivata hellävaraisesti keskilämmön lämmöllä/hitaalla nopeudella.
- Huomio: Älä käytä diffuusoria korkeimmalla lämpöasetuksella ().
- Kiinnitä kampa painamalla viileän puhalluksen painiketta muotoilun aikana. Lämmön saat takaisin vapauttamalla painikkeen (.

## PUHDISTUS JA HOITO

### Anna laitteen jäähtyä ennen puhdistamista tai säilytykseen laittamista.

- Laitteen hyvä suorituskyky ja moottorin pitkä käyttöikä edellyttävät pölyn ja lian säännöllistä poistamista ilmansuodattimen säleiköstä.
- Irrota säleikkö kuten kuvassa (KUVA A), puhdista liinalla tai pehmeällä harjalla ja kiinnitä takaisin.

## YLIKUUMENEMISSUOJA

Ylikuumenemistilanteessa laite joko pysähtyy odottamattomasti tai alkaa puhaltaa kylmää ilmaa. Ylikuumenemisen aiheuttaja on yleensä tukossa oleva säleikkö/suodatin. Jos näin tapahtuu, irrota laite välittömästi pistorasiasta ja katso säleikön/suodattimen puhdistaminen kohdasta PUHDISTUS JA KUNNOSSAPITO. Jos ylikuumenemistä esiintyy puhdistamisen jälkeen, lopeta laitteen käyttö ja ota yhteys asiakaspalveluun.

## KIERRÄTYS



Jotta vältettäisiin vaarallisista aineista ympäristölle ja terveydelle koituvat haitat, näillä symboleilla varustettuja laitteita sekä ladattavia ja kertakäyttöisiä paristoja ei saa hävittää lajittelemattomana sekajätteenä. Hävitä sähkö- ja elektroniikkatuotteet sekä, mikäli sovellettavissa, ladattavat ja kertakäyttöiset paristot asianmukaiseen viralliseen kierrätys-/keräilypisteeseen.

Obrigado por adquirir este novo produto Remington®. Leia o manual de instruções e conserve-o em lugar seguro. Retire todo o material de embalagem antes do uso.

## MEDIDAS DE PRECAUÇÃO IMPORTANTES





---

- Este aparelho pode ser utilizado por crianças a partir dos 8 anos inclusive e pessoas com capacidades físicas, sensoriais e mentais reduzidas ou pessoas com falta de experiência e conhecimento desde que instruídas/ supervisionadas e que compreendam os riscos envolvidos. As crianças não devem brincar com o aparelho. A limpeza e manutenção do aparelho não deverão ser levadas a cabo por crianças a não ser que tenham mais de 8 anos e sob supervisão. Mantenha o aparelho e o cabo afastados de crianças menores de 8 anos de idade.
-  Não utilize o aparelho perto de casas de banho, duches, bacias ou outros recipientes que contêm água.
- Quando o aparelho for usado numa casa de banho, desligue-o da corrente elétrica após a utilização, uma vez que a proximidade da água representa um perigo mesmo quando o aparelho se encontra desligado.
- Para proteção adicional, recomenda-se a instalação de um dispositivo de corte diferencial com uma corrente residual de funcionamento não superior a 30 mA no circuito elétrico que serve a casa de banho. Peça mais informações a um eletricista.
- Caso o cabo da unidade fornecido fique danificado, cesse imediatamente a sua utilização e entregue-o no representante de assistência técnica Remington® autorizado mais próximo, para reparação ou substituição com vista a evitar riscos.
- Mantenha o fluxo de ar direto afastado dos olhos ou outras áreas sensíveis.
- Evite o contacto de qualquer parte do aparelho com o rosto, o pescoço ou o couro cabeludo.







- Durante a utilização, garanta que as grelhas de entrada e saída não estejam bloqueadas, já que isto deteria automaticamente a unidade. Caso tal aconteça, desligue a unidade e deixe arrefecer.
- Mantenha a ficha e o cabo afastados de superfícies aquecidas.
- Não deixe o aparelho desacompanhado enquanto estiver ligado à tomada.
- Não coloque o aparelho sobre mobiliário macio.
- Não utilize peças que não sejam fornecidas pela nossa empresa.
- Não assente o aparelho em qualquer superfície enquanto estiver ligado.
- Não enrole o cabo à volta da unidade.
- Não utilize o aparelho se estiver danificado ou defeituoso.
- Verifique o cabo regularmente em busca de danos.
- Este aparelho não é para utilização comercial ou em cabeleireiros.

## COMPONENTES

- |   |  |
|---|--|
| 1. Grelha de cerâmica                           | Controlos:   |
| 2. Grelha posterior removível e fácil de limpar |  Ar fresco  |
| 3. Concentrador                                 |  Interruptor seletor de calor   |
| 4. Alça para pendurar                           | <b>0</b> ,   Interruptor seletor de velocidade |
| 5. Difusor                                      | Não ilustrado:   |
|   | • Bolsa de armazenamento de luxo   |
|   | • Escova redonda   |

PT

## INSTRUÇÕES DE UTILIZAÇÃO

1. Lave o cabelo e use amaciador, como habitualmente.
2. Enxugue o excesso de humidade do cabelo com a toalha e penteie-o na totalidade. Os sprays de cabelo contêm material inflamável, por isso não os utilize ao mesmo tempo que usa o aparelho.
3. Instale o difusor ou os concentradores encaixando-o(s) na parte frontal do secador e rodando-os para a direita de forma a bloqueá-lo(s).
4. Ligue o aparelho à corrente elétrica.
5. Ligue o seu secador e selecione a posição de velocidade desejada (baixa  ou alta ) usando o interruptor seletor de velocidade.
6. Selecione a posição de calor desejada (baixa , média  ou alta ) usando o interruptor seletor de calor.
7. Após a utilização, desligue o aparelho e retire a ficha da tomada.
8. Aguarde que o aparelho arrefeça antes de o limpar e armazenar.

## DICAS

- Para criar penteados suaves, utilize o concentrador e uma escova de cabelo redonda aquando da secagem.
- Para aperfeiçoar caracóis e ondas naturais, encaixe o difusor no secador. De cabeça para baixo, coloque gentilmente o seu cabelo no recetor do difusor enquanto roda o secador ligeiramente durante o penteado.
- Para criar volume extra na zona da raiz, mantenha a cabeça direita e coloque o difusor contra o topo da cabeça.
- Rode suavemente o secador permitindo que os dedos do difusor massagem suavemente o couro cabeludo. Cuidado para não queimar o couro cabeludo. Seque suavemente a uma posição de calor média/velocidade baixa.  
Cuidado: não utilize o difusor na posição de calor mais alta (|||||).
- Para fixar o penteado, prima o botão de ar fresco durante a modelação libertando-o em seguida para reativar o calor (❄️).

## LIMPEZA E MANUTENÇÃO

### Aguarde que o aparelho arrefeça antes de o limpar e armazenar.

- Para manter um elevado desempenho do produto e prolongar a vida útil do motor, é importante remover regularmente o pó e a sujidade da grelha do filtro de ar.
- Remova a grelha conforme ilustrado (FIG. A), limpe com um pano ou escova macia e, em seguida, volte a colocá-la.

## PROTEÇÃO CONTRA O SOBREAQUECIMENTO

Caso ocorra sobreaquecimento, o aparelho poderá parar inesperadamente ou começar a expelir ar frio. Normalmente, o sobreaquecimento é provocado por um filtro ou grelha entupido/a. Se esta situação ocorrer, retire imediatamente a ficha da tomada elétrica e consulte a secção LIMPEZA E MANUTENÇÃO para saber como limpar o/a filtro/grelha. Se, após efetuar este passo, continuar a ocorrer sobreaquecimento, pare de usar o aparelho e contacte o Apoio ao Cliente.

## RECICLAGEM



Para evitar problemas ambientais e de saúde devido a substâncias perigosas, os aparelhos e baterias recarregáveis e não recarregáveis com um destes símbolos não deverão ser eliminados com o lixo doméstico normal. Elimine sempre os produtos elétricos e eletrónicos e, quando aplicável, as baterias recarregáveis e não recarregáveis, no ponto de reciclagem/recolha oficial apropriado.





Ďakujeme, že ste si kúpili nový výrobok značky Remington®. Prosíme Vás, aby ste si pozorne prečítali tento návod a odložili ho na bezpečné miesto. Pred použitím odstráňte všetky obaly.

## DÔLEŽITÉ BEZPEČNOSTNÉ OPATRENIA





- Používanie, čistenie alebo údržba prístroja deťmi staršími ako 8 rokov alebo kýmkoľvek s nedostatočnými vedomosťami, skúsenosťami alebo zníženými fyzickými, zmyslovými alebo mentálnymi schopnosťami by malo prebiehať iba po získaní primeraného poučenia a pod primeraným dozorom zodpovednej dospeléj osoby, aby bola zaistená bezpečnosť a boli brané na vedomie s tým spojené riziká, ktorým je potrebné sa vyhnúť. Deti sa nesmú hrať so spotrebičom. Spotrebič, vrátane kábla, nesmú používať, hrať sa s ním, čistiť alebo udržiavať osoby mladšie ako 8 rokov a mal by byť vždy uložený mimo ich dosah.
-  Nepoužívajte tento prístroj v blízkosti vane, sprchy, umývadla alebo iných nádob s vodou.
- Keď je prístroj používaný v kúpeľni, po použití ho odpojte z elektrickej siete, keďže blízkosť vody predstavuje riziko, aj keď je vypnutý.
- Pre dodatočnú ochranu odporúčame inštaláciu zariadenia na zvyškový prevádzkový prúd s menovitou hodnotou neprevyšujúcou 30 mA. Poradte sa s elektrikárom.
- Ak sa elektrický kábel tohto prístroja poškodí, prestaňte okamžite s jeho používaním a prístroj odovzdajte do najbližšieho servisného strediska Remington® na opravu alebo výmenu, aby ste predišli akémukoľvek riziku.
- Pred zapojením do elektrickej siete vždy skontrolujte, či napätie, ktoré je v sieti, je zhodné s napätím uvedeným na prístroji.
- Neobtáčajte elektrický kábel okolo prístroja. Kábel pravidelne kontrolujte, či nejaví akékoľvek známky poškodenia.
- Elektrický zástrčku a kábel nenechávajte v blízkosti horúcich povrchov.

- Prístroj nepoužívajte, ak je poškodený alebo nefunguje správne.
- Nedovoľte, aby sa akákoľvek časť prístroja dotkla tváre, krku alebo kože na temene hlavy.
- Chráňte oči a iné citlivé oblasti pred priamym prúdom vzduchu.
- Pri používaní dbajte o to, aby nasávací a výstupná mriežka neboli akokoľvek blokované, keďže by to spôsobilo automatické zastavenie prístroja. Ak sa tak stane, vypnite prístroj a nechajte ho vychladnúť.
- Prístroj nenechávajte bez dozoru, keď je zapojený do elektrickej zásuvky.
- Neukladajte prístroj, keď je ešte horúci.
- Prístroj neukladajte na žiadne mäkké materiály povrchy nábytku.
- Nepoužívajte iné ako nami dodávané nadstavce.
- Tento prístroj nie je určený na komerčné používanie alebo používanie v kaderníctvach.

## DIELY

- |  |   |
|--|---|
| 1. Keramická mriežka                                 | Ovládače:   |
| 2. Vyberateľná zadná mriežka pre jednoduché čistenie |  Funkcia cool shot (studená vlna).   |
| 3. Koncentrátor                                      |  Prepínač voľby teploty  |
| 4. Pútko / uško na zavesenie                         |  <b>0</b> ,  ,  Prepínač voľby rýchlosti |
| 5. Difuzér   | Nezobrazené:  |
|  | <ul style="list-style-type: none"><li>• Luxusné vrecko na uskladnenie</li><li>• Okrúhla kefa</li></ul>  |

## NÁVOD NA POUŽÍVANIE

1. Umyte a ošetríte si vlasy kondicionérom ako vždy.
2. Osušte vlasy uterákom a prečešte.  
Vlasové spreje obsahujú horľavé materiály – počas používania prístroja ich nepoužívajte.
3. Koncentrátory alebo difuzéry pripojte tak, že ich nasadíte na prednú časť sušiča a otočíte v smere hodinových ručičiek, čím ich uzamknete na mieste.
4. Zapojte prístroj do elektriny.
5. Zapnite sušič na vlasy a zvolte požadované nastavenie rýchlosti (nízke  alebo vysoké ) pomocou prepínača voľby rýchlosti.
6. Zvoľte požadované nastavenie teploty (nízka , stredná  alebo vysoká ) pomocou prepínača voľby teploty.
7. Po skončení sušič vypnite a vyťahnite ho zo zásuvky.
8. Pred čistením a uložením nechajte prístroj vychladnúť.

## TIPY

- Na vytvorenie hladkých účesov použite pri sušení koncentrátor a okrúhlu kefu na vlasy.
- Na zvýraznenie prirodzených kučier a vln pripojte k sušiču difuzér. Predkloňte hlavu, vlasy jemne vložte do difuzéra a počas úpravy sušičom jemne otáčajte.
- Na vytvorenie bohatšieho objemu pri korienkoch vlasov držte hlavu vzpriamene a umiestnite difuzér na vrch hlavy. Jemne otáčajte sušičom, aby mohli výstupky difuzéra jemne masírovať pokožku hlavy. Buďte opatrní, aby ste si nespálili pokožku hlavy. Ľahko vysušte na strednú teplotu/ nízku rýchlosť.  
Pozor: Pri nastavení s najvyššou teplotou (☹) nepoužívajte difuzér.
- Na zafixovanie účesu stlačte počas úpravy tlačidlo so studenou vlnou / vzduchom. Uvoľnením obnovíte teplých vzduch (☺).

## ČISTENIE A ÚDRŽBA

### Pred čistením a uskladnením nechajte prístroj vychladnúť.

- Kvôli zachovaniu špičkového výkonu výrobku a predĺženiu života motora je dôležité pravidelne odstraňovať prach a špinu z mriežky so vzduchovým filtrom.
- Mriežku vyberte podľa ukážky (OBR. A), očistite handričkou alebo mäkkou kefkou, potom ju vráťte na miesto.

SK

## OCHRANA PRED PREHRIATÍM

V prípade prehriatia sa môže prístroj buď nečakane zastaviť alebo začať fúkať studený vzduch. Prehriatie je obvyčajne spôsobené zablokovanou mriežkou/filtrom. Ak sa tak stane, okamžite odpojte prístroj zo zásuvky a pozrite si časť ČISTENIE A ÚDRŽBA, aby ste mohli mriežku/filter vyčistiť. Ak prehrievanie pokračuje aj po tomto vyčistení, prestaňte prístroj používať a kontaktujte Zákaznícky servis.

## RECYKLÁCIA



Aby nedochádzalo k ohrozeniu zdravia a životného prostredia vplyvom nebezpečných látok, prístroje a nabíjacie a nenabíjacie batérie označené niektorým z týchto symbolov nesmú byť likvidované s netriedeným komunálnym odpadom. výrobky a prípadne nabíjacie a nenabíjacie batérie vždy odovzdajte na príslušnom oficiálnom mieste pre recykláciu / zber.

Děkujeme, že jste si zakoupili nový výrobek značky Remington®. Přečtěte si prosím pozorně návod a uložte ho na bezpečné místo. Před použitím odstraňte veškeré obaly.

## DŮLEŽITÁ BEZPEČNOSTNÍ OPATŘENÍ

- Tento přístroj mohou používat děti ve věku od 8 let a osoby se sníženými fyzickými, senzorickými či mentálními schopnostmi nebo osoby, které výrobek nikdy nepoužívaly nebo jej neznají, pokud tak činí pod dozorem/byly poučeny a rozumí souvisejícím rizikům. S přístrojem si nesmějí hrát děti. Děti nesmějí provádět čištění a běžnou údržbu, pokud nedosáhly věku alespoň 8 let a nejsou-li pod dozorem. Přístroj i kabel uchovávejte mimo dosah dětí mladších 8 let.
-  Tento přístroj nepoužívejte v blízkosti van, sprch, umyvadel či jiných nádob obsahujících vodu.
- Pokud přístroj používáte v koupelně, po použití ho vypojte ze sítě. Blízkost vody totiž představuje nebezpečí, i když je vypnutý.
- Pro dodatečnou ochranu se doporučuje instalace proudového chrániče RCD s vybavovacím reziduálním proudem nepřekračujícím 30mA. Požádejte o radu elektrikáře.
- Pokud je přírodní šňůra tohoto přístroje poškozená, okamžitě přestaňte přístroj používat a předejte ho nejbližšímu autorizovanému servisu firmy Remington®, aby vám přístroj opravili či vyměnili za jiný. Vyvarujete se tak možnému nebezpečí.
- Před zapojením přístroje do sítě se vždy ujistěte, že použité napětí odpovídá napětí uvedenému na přístroji.
- Šňůru neomotávejte kolem přístroje. Šňůru pravidelně kontrolujte, zda nejeví známky poškození.
- Přístroj nepoužívejte, pokud je poškozen či pokud nefunguje správně.
- Nedovolte, aby se jakákoliv část zařízení dotkla obličeje, krku nebo hlavy.
- Nenechávejte přístroj bez dozoru, když je zapojen do sítě.
- Při použití dávejte pozor na to, aby přívodová a odvodová mřížka nebyly blokovány, v takovém případě by se jednotka automaticky zastavila. Pokud by k tomu došlo, vypněte zařízení a nechte jej zchladnout.

- Přímý vzduch nepouštějte do očí či na jiná citlivá místa
- Přístroj nepokládejte, pokud je zapnutý.
- Přístroj nepokládejte na žádné měkké povrchy nábytku.
- Nepoužívejte jiné nástavce než ty, které vám dodáme my.
- Tento přístroj není určen pro komerční nebo salónní použití.

## SOUČÁSTI

- |   |   |
|---|---|
| <ol style="list-style-type: none"> <li>1. Keramická mřížka</li> <li>2. Odstranitelná snadno se čistící zadní mřížka</li> <li>3. Koncentrátor</li> <li>4. Ouško na pověšení</li> <li>5. Difuzér</li> </ol> | <p>Ovládání:</p> <ul style="list-style-type: none"> <li>☼ Funkce proud chladného vzduchu</li> <li>), )))) Přepínač nastavení teploty</li> <li>0, ✂, ✂ Přepínač nastavení rychlosti</li> </ul> <p>Nezobrazeno:</p> <ul style="list-style-type: none"> <li>• Luxusní cestovní pouzdro</li> <li>• Kulatý kartáč</li> </ul> |
|---|---|

## INSTRUKCE PRO POUŽITÍ

1. Umyjte si vlasy a naneste kondicionér jako obvykle.
2. Ručníkem vysušte a rozčešte hřebenem.  
Laky na vlasy obsahují hořlavé materiály – nepoužívejte je, pokud zároveň používáte přístroj.
3. Koncentrátory a difuzéry se nasazují na přední část fénu. Pro uzamčení otočte ve směru hodinových ručiček.
4. Přístroj zapojte do zásuvky.
5. Fén zapněte a pomocí přepínače nastavení rychlosti zvolte požadovanou rychlost (nízká ✂ nebo vysoká ✂).
6. Pomocí přepínače nastavení teploty zvolte požadovanou teplotu (nízká ), střední )) nebo vysoká )))).
7. Po skončení vypněte zařízení a vytáhněte jej ze zásuvky.
8. Před vyčištěním a uskladněním nechte přístroj vychladnout.

## RADY

- Pro vytváření hladkých účesů používejte při vysoušení koncentrátor a kulatý kartáč na vlasy.
- Pro vytvoření přirozených loken a vln nasadte na fén difuzér. Předkloňte hlavu, vlasy umístěte jemně do difuzéru a fénem během stylingu jemně točte.
- Pro vytvoření extra objemu u kořínků vlasů nechte hlavu zpříma a položte difuzér na vrcholek hlavy. Lehce otáčejte vysoušečem tak, aby výběžky difuzéru jemně masírovaly hlavu. Dávejte pozor, abyste si pokožku hlavy nespálili. Lehce vysušte na střední teplotu/ nízkou rychlost.



Upozornění: Nepoužívejte difuzér s nejvyšším nastavením teploty (☀️).

- Pro zafixování účesu při vysoušení použijte tlačítko „studená vlna“. Po jeho uvolnění začne znovu foukat teplý vzduch (🌀).

## ČIŠTĚNÍ A ÚDRŽBA

**Před vyčištěním a uskladněním nechte přístroj vychladnout.**

- Aby vám přístroj dlouho dobře fungoval a aby byla životnost motoru co nejdélejší, je důležité z mřížky se vzduchovým filtrem pravidelně odstraňovat prach a nečistoty.
- Mřížku sejměte podle obrázku (OBR. A), vyčistěte ji hadříkem nebo jemným štětečkem, a pak ji nasadte zpět.

## OCHRANA PROTI PŘEHŘÁTÍ

V případě přehřátí se přístroj může neočekávaně zastavit nebo začít foukat studený vzduch. Přehřátí je obvykle způsobeno zablokovanou mřížkou/filtrem. Pokud k tomu dojde, ihned vypojte přístroj ze sítě a pro vyčištění mřížky/filtru nahlédněte do oddílu ČIŠTĚNÍ A ÚDRŽBA. Pokud přehřátí i nadále přetrvává, přestaňte přístroj používat a kontaktujte zákaznický servis.

## RECYKLACE



Aby nedocházelo k ničení životního prostředí a zdraví kvůli obsaženým nebezpečným látkám, přístroje a dobíjecí i nedobíjecí baterie označené jedním z těchto symbolů nesmějí být vyhazovány do smíšeného komunálního odpadu. Elektrické a elektronické výrobky, a pokud to přísluší, i dobíjecí i nedobíjecí baterie, vždy likvidujte na oficiálním recyklačním/sběrném místě.



Dziękujemy za zakup nowego produktu Remington®. Przed użyciem zapoznaj się uważnie z instrukcją obsługi i zachowaj ją na przyszłość. Przed użyciem wyjmij z opakowania.

## WAŻNE WSKAZÓWKI DOTYCZĄCE BEZPIECZEŃSTWA







- Niniejszy sprzęt nie jest przeznaczony do użytkowania przez osoby (w tym dzieci) o ograniczonej zdolności fizycznej, czuciowej lub psychicznej lub osoby nie mające doświadczenia lub znajomości sprzętu, chyba że odbywa się to pod nadzorem lub zgodnie z instrukcją użytkowania sprzętu, przekazanej przez osoby odpowiadające za ich bezpieczeństwo. Należy zwracać uwagę na dzieci, aby nie bawiły się sprzętem.







- Nie należy używać tego urządzenia w pobliżu wanny, prysznica, umywalki lub innych naczyń zawierających wodę.
- Jeśli urządzenie jest używane w łazience, po użyciu wyjmij wtyczkę z gniazdka, ponieważ bliskość wody stanowi zagrożenie nawet wtedy, gdy urządzenie jest wyłączone.
- Dla dodatkowej ochrony, w obwodzie elektrycznym należy zainstalować urządzenie różnicowoprądowe (RCD) o znamionowym prądzie różnicowym nieprzekraczającym 30mA. W tym zakresie należy się zwrócić do specjalisty elektryka.
- Jeżeli przewód zasilający urządzenia ulegnie uszkodzeniu, natychmiast przestań wykorzystywać urządzenie i zwróć urządzenie do najbliższego autoryzowanego punktu serwisowego Remington® w celu naprawy lub wymiany dla uniknięcia zagrożenia.
- Przed podłączeniem urządzenia do gniazdka sieciowego zawsze upewnij się, czy napięcie stosowane jest zgodne z napięciem podanym na urządzeniu.
- Nie owijaj przewodu wokół urządzenia. Regularnie sprawdzaj przewód, czy nie ma oznak uszkodzenia.
- Nie używaj urządzenia, jeśli jest uszkodzone lub działa wadliwie.
- Nie dotykaj żadną częścią urządzenia do twarzy, szyi ani skóry głowy.
- Kierować nawiew powietrza daleko od oczu i wrażliwych części ciała.

- W praktyce, należy uważać, aby na wlocie i wylocie kratki nie były zapchane, bowiem spowoduje to automatycznie wyłączenie urządzenia.
- Jeśli tak się zdarzy, urządzenie należy wyłączyć i pozostawić do ostygnięcia.
- Nie pozostawiaj włączonego do sieci urządzenia bez nadzoru.
- Nie odkładaj urządzenia, gdy jest jeszcze włączone.
- Nie kładź urządzenia na meblach tapicerowanych.
- Nie należy używać nakładek innych niż te, które dostarczamy.
- Urządzenie nie jest przeznaczone do użytku zarobkowego czy też zastosowania w salonach fryzjerskich.

## CZĘŚCI

- |  |  |
|--|--|
| 1. Kratka ceramiczna                                 | Regulacja:   |
| 2. Zdemontowana tylna kratka ułatwiająca czyszczenie |  Zimny nawiew   |
| 3. Koncentrator                                      |    Przełącznik ustawienia temperatury |
| 4. Uchwyt do zawieszenia                             |    Przełącznik ustawienia prędkości   |
| 5. Dyfuzor   | Brak na rysunku:   |
|  | <ul style="list-style-type: none"> <li>• Luksusowe etui</li> <li>• Okrągła szczotka</li> </ul>   |

## INSTRUKCJA OBSŁUGI

1. Umyj włosy i zastosuj odżywkę jak zwykle.
2. Przetrzyj włosy ręcznikiem i przeczesz.  
Lakiery do włosów zawierają materiały łatwopalne - nie używać podczas korzystania z urządzenia.
3. Załóż koncentratory lub dyfuzor, mocując je na przodzie suszarki do włosów i obróć w prawo, aby zablokować.
4. Podłącz urządzenie.
5. Włącz suszarkę i wybierz na przełączniku ustawienia prędkości żądaną prędkość (małą  lub dużą .
6. Wybierz na przełączniku ustawienia temperatury żądane ustawienie temperatury (niska , średnia  lub wysoka .
7. Po skończeniu stylizacji, wyłącz urządzenie i wyjmij wtyczkę z gniazdka.
8. Odczekać do ochłodzenia urządzenia, przed jego czyszczeniem i schowaniem.

## WSKAZÓWKI

- Do tworzenia fryzur gładkich stosuj koncentrator i okrągłą szczotkę.
- Aby wzmocnić naturalne loki i fale załóż na suszarkę dyfuzor. Opuść głowę i podczas stylizacji delikatnie przesuwaj wylot dyfuzora okrężnymi ruchami nad włosami.

- Aby zwiększyć objętość włosów, trzymaj głowę prosto, a dyfuzor niech się znajduje nad szczytem głowy.
- Delikatnie wykonuj dyfuzorem ruchy okrężne lekko dotykając zębami dyfuzora skóry czaszki. Uważaj, żeby nie oparzyć skóry na głowie. Delikatnie susz w średnią temperaturze i małej sile nawiewu.  
Ostrożnie: Przy najwyższym ustawieniu ciepła (☀️) nie używaj dyfuzora.
- Dla utrwalenia fryzury, naciśnij przycisk zimnego nawiewu, a następnie zwolnij przycisk, by nawiew powietrza był znowu ciepły (☀️).

---

## CZYSZCZENIE I PIELĘGNACJA

---

### Odczekać do ochłodzenia urządzenia, przed jego czyszczeniem i schowaniem.

- Dla zachowania wydajności urządzenia i przedłużenia życia silnika, trzeba systematycznie usuwać kurz i brud z kratki filtra powietrza.
- Zdejmij kratkę, jak pokazano (RYS. A), oczyść czystą szmatką lub miękką szczoteczką i załóż kratkę ponownie.

---

## ZABEZPIECZENIE PRZED PRZEGRZANIEM.

---

W przypadku przegrzania urządzenie może niespodziewanie zatrzymać się lub zacząć wydmuchiwać zimne powietrze. Przegrzanie jest zwykle spowodowane zapchaniem kratki/filtra. W takim przypadku należy natychmiast odłączyć urządzenie od zasilania, zapoznać się z CZYSZCZENIEM I KONSERWACJĄ i następnie wyczyścić kratkę/filtr. Jeśli po wyczyszczeniu urządzenie nadal się przegrzewa, zaprzestań korzystania z urządzenia i skontaktuj się z Obsługą Klienta.

PL

---

## RECYKLING

---



Aby uniknąć problemów środowiskowych i zdrowotnych spowodowanych niebezpiecznymi substancjami, sprzętu, akumulatorów i baterii oznaczonych jednym z tych symboli nie należy wyrzucać z nieposortowanymi odpadami komunalnymi. Produkty elektryczne i elektroniczne, w tym, baterie jednorazowe i akumulatory, należy zawsze utylizować w odpowiednim publicznym punkcie zbiórki odpadów/recyklingu.







Köszönjük, hogy ezt az új Remington® terméket választotta. Kérjük, olvassa el és őrizze meg a jelen utasítást. Használat előtt távolítsa el a csomagolóanyagokat.

## FONTOS BIZTONSÁGI ELŐÍRÁSOK





- Ezt a készüléket 8 éven felüli gyerekek, valamint csökkent fizikai, szenzoros vagy mentális képességű vagy elegendő tapasztalattal és ismeretekkel nem rendelkező személyek csak akkor használhatják, ha felnőtt személy felügyeli/utasításokkal látja el őket, illetve megértették a lehetséges veszélyeket. Ne hagyja, hogy gyerekek játszanak a készülékkel. A készülék tisztítását és felhasználói karbantartását 8 éven aluli, felügyelet nélküli gyerekek nem végezhetik el. 8 éven aluli gyerekektől tartsa távol a készüléket és a kábelét.
-  Ne használja a készüléket fürdőkád, zuhanyzó, medence vagy egyéb vizet tartalmazó edény mellett.
- Ha a készüléket fürdőszobában használja, használat után húzza ki, mivel a víz közelsége veszélyt jelent, még akkor is, ha a készülék kikapcsolt állapotban van.
- A további védelem érdekében tanácsos áram-védőkapcsolót (RCD) beszerezni névleges maradék üzemi árammal, mely nem haladja meg a 30mA-t. Kérje ki villanyszerelő szakember tanácsát!
- Ha a készülék tápkábele megsérül, azonnal hagyja abba a termék használatát.
- Mielőtt a hálózati aljzatra csatlakoztatja a készüléket, mindig ellenőrizze, hogy a használt feszültség megfelel az egységen feltüntetett feszültségnek.
- Ne tekerje a kábelt az eszköz köré. Rendszeresen ellenőrizze a kábelt, sérülést nyomait keresve.
- Ne használja a készüléket, ha az sérült, vagy nem megfelelően működik.
- Ne hagyja, hogy a készülék bármely része az arcához, nyakához vagy fejbőréhez érjen.
- Tartsa távol a közvetlen légáramot a szemétől vagy más érzékeny területtől.
- Használat közben ügyeljen arra, hogy a szellőzőrácsok ne legyenek elzárva, mivel ettől a készülék automatikusan leáll.
- Ha mégis ez történik, kapcsolja ki és hagyja lehűlni a készüléket.
- Soha ne hagyja felügyelet nélkül a készüléket, ha az csatlakoztatva van a hálózati áramkörre.
- Ne tegye le a készüléket, ha az be van kapcsolva.

- Ne helyezze a készüléket lakástextilre!
- Ne használjon a mellékelt tartozékoktól eltérő kiegészítőket.
- A készülék nem fodrászati vagy egyéb professzionális használatra készült.

## RÉSZEI

- |   |  |
|---|--|
| 1. Kerámia rács                             | Vezérlés:  |
| 2. Levehető, könnyen tisztítható hátsó rács |  Hideg levegő fúvás beállítás   |
| 3. Szűkítő fej                              |    Hőfok kapcsoló                     |
| 4. Akasztó                                  |    Áramlási sebesség fokozat kapcsoló |
| 5. Diffúzor                                 | Nincs ábrázolva:   |
|   | • Luxus tárolótasak  |
|   | • Kerek kefe   |

## HASZNÁLATI UTASÍTÁSOK

1. A szokásos módon mossa meg és kondicionálja a haját.
2. A nedves haját törölje meg egy törülközővel, majd fésülje át a haját. A hajpermetek gyúlékony anyagot tartalmaznak – ne használja azokat a készülék használata közben.
3. A szűkítőket és a diffúzért a hajszárítót elejére kell rányomni és az óramutató irányába kell elcsavarni.
4. Dugja be a készüléket.
5. Kapcsolja be a hajszárítót és válassza ki a kívánt sebességet (-es alacsony vagy -es nagy) a sebességfokozat kapcsolóval.
6. Válassza ki a kívánt hőmérsékletet (-es alacsony, -es közepes, -as magas) a hőmérséklet választó kapcsolóval.
7. Ha végzett, kapcsolja ki a készüléket és húzza ki a dugót.
8. Hagyja lehűlni a készüléket, mielőtt megtisztítaná és eltenné.

## TIPPEK

- Egyenes stílusú haj formázásához szárítás során használja a koncentrátort és egy körkefét.
- A természetes göndör fürtök és hullámok hangsúlyozásához csatlakoztassa a hajszárítóhoz a diffúzort. Hajtsa le a fejét, és óvatosan helyezze a haját a diffúzorba. Hajformázás közben enyhén forgassa a hajszárítót.
- Ha dúsabb hatást szeretne elérni a hajtöveknél, tartsa felfelé a fejét és helyezze a diffúzort a feje tetejére.
- Finoman mozgassa a hajszárítót, hogy a diffúzor ujjai lágyan masszírozzák a fejbőrét. Ügyeljen rá, nehogy megégesse a fejbőrét. Óvatosan, közepes hőmérsékleten és alacsony sebességen szárítsa. **Győelem:** A legmagasabb hőmérséklet-beállítás () mellett ne használja a szűkítőt.

- A forma rögzítéséhez formázás közben nyomja be a hideg levegő fúvásához használt gombot. Az újbóli melegítéshez engedje ki (❄).

---

## TISZTÍTÁS ÉS KARBANTARTÁS

---

### Hagyja lehűlni a készüléket, mielőtt megtisztítaná és eltenné.

- A levegőszívó nyílásának portól és szennyeződésektől való rendszeres megtisztítása elengedhetetlen a termék ideális teljesítménye és a motor élettartamának meghosszabbítása szempontjából.
- Vegye le a rácsot az ábra szerint (A ábra) tisztítsa meg egy tiszta és puha kefével, aztán helyezze vissza.

---

## TÚLHEVÜLÉS ELLENI VÉDELEM

---

Túlhevülés esetén a készülék váratlanul leállhat vagy hideg levegőt fújhat. A túlhevülést általában a rács/szűrő eltömődése okozza. Ilyen esetben azonnal húzza ki a tápkábelt és a TISZTÍTÁS ÉS KARBANTARTÁS rész szerint tisztítsa meg a rácsot/szűrőt. Ha ez után a túlhevülés továbbra is fennáll, hagyja abba a készülék használatát, és lépjen kapcsolatba az Ügyfélszolgálattal.

---

## ÚJRAHASZNOSÍTÁS

---



Az alábbi jelölések valamelyikével ellátott készülékekben, valamint újratölthető és nem újratölthető akkumulátorokban jelen lévő veszélyes anyagok jelentette környezeti és egészségi kockázatok elkerülése érdekében ezeket tilos a háztartási hulladékkal együtt megsemmisíteni. Az elektromos és elektronikus termékeket, és, ha vannak, az újratölthető és nem újratölthető akkumulátorokat mindig a megfelelő hivatalos hulladék-újrahasznosító/begyűjtő központba kell vinni.

### Фен электрический для волос



Спасибо за покупку нового изделия Remington®. Перед использованием внимательно ознакомьтесь с инструкцией и сохраните ее. Перед применением изделия снимите с него упаковку.

#### ВАЖНЫЕ МЕРЫ БЕЗОПАСНОСТИ

- Использование, чистка, обслуживание устройства детьми старше восьми лет или лицами, не обладающими достаточными знаниями и опытом, лицами с ограниченными физическими, сенсорными или умственными способностями возможно только после соответствующего инструктажа и под надлежащим присмотром взрослого ответственного человека, чтобы обеспечить безопасную эксплуатацию устройства, а также понимание и избежание опасностей, связанных с его эксплуатацией.
- ⊘ Не пользуйтесь устройством вблизи ванны, душа, бассейна или прочих емкостей с водой.
- Если устройство применяется в ванной, после использования отключите его, поскольку близость к воде составляет опасность даже при выключенном приборе.
- Для дополнительной защиты, Вам необходимо установить устройство защитного отключения (УЗО) с номинальным остаточным током срабатывания не превышающим 30 мА, в электрической цепи ванной комнаты.
- При повреждении шнура следует немедленно прекратить использование устройства и вернуть устройство в ближайший авторизованный сервисный центр Remington® для ремонта или замены, чтобы избежать опасности.
- Прежде чем подключить устройство к сети, всегда проверяйте, соответствует ли используемое напряжение значению, указанному на устройстве.



- Не наматывайте шнур на устройство. Регулярно проверяйте шнур на наличие повреждений.
- Не используйте прибор, если он поврежден или работает с перебоями.
- Избегайте прикосновения частей прибора к лицу, шее или коже головы.
- Не направляйте воздушный поток в глаза или другие чувствительные участки тела.
- Во время использования следите, чтобы решетки входного и выходного отверстий не были засорены, поскольку это вызовет автоматическую остановку устройства.
- В таком случае следует выключить устройство и дать ему остыть.
- Следите, чтобы решетка входного отверстия не была засорена бытовым мусором, волосами и т. д.
- Не опускайте и не кладите прибор на любую поверхность во время работы.
- Не кладите устройство на мягкую мебель.
- Используйте только оригинальные аксессуары.
- Данное устройство не предназначено для коммерческого использования или применения в салонах.
- Изделие предназначено для бытовых нужд.

## КОМПОНЕНТЫ

- |   |  |
|---|--|
| 1. Керамическая решетка                     |  Функция подачи холодного воздуха     |
| 2. Легко моющаяся, снимаемая задняя решетка |  Переключатель для выбора температуры |
| 3. Концентратор                             |  Переключатель для выбора скорости    |
| 4. Петля для подвешивания                   | Не показаны на рисунке:  |
| 5. Диффузор                                 | <ul style="list-style-type: none"> <li>• Эксклюзивный чехол для хранения</li> <li>• Круглая щетка</li> </ul>           |

Элементы управления:

## ИНСТРУКЦИИ ПО ЭКСПЛУАТАЦИИ

1. Вымойте и обработайте волосы кондиционером как обычно.
2. Полотенцем отожмите из волос излишнюю влагу и расчешите их. Спреи для волос содержат воспламеняемые вещества – не применяйте их во время эксплуатации устройства.
3. Прикрепите концентраторы или диффузор на передней части фена и поверните по часовой стрелке для фиксации.
4. Включите устройство в сеть.
5. Включите фен и установите нужную скорость (низкую —  или высокую —  с помощью переключателя для выбора скорости.



6. Установите нужную температуру (низкую — 1, среднюю — 2) или высокую — 3) с помощью переключателя для выбора температуры.
7. По окончании выключите устройство и отключите его от сети.
8. Перед чисткой или хранением устройства его необходимо остудить.

## СОВЕТЫ

- Для создания прямых волос во время сушки используйте концентратор и круглую щетку.
- Чтобы подчеркнуть естественные локоны и волны, присоедините к фену диффузор. Наклоните голову и аккуратно поместите волосы в чашу диффузора, слегка поворачивая фен по мере укладки.
- Для формирования большего объема у корней волос держите голову прямо и расположите диффузор напротив макушки.
- Слегка поворачивайте фен, чтобы пальцы диффузора нежно массировали кожу головы. Осторожно, не обожгите кожу головы. Мягко высушите волосы в режиме среднего температуры/ слабого скорости.  
Предупреждение: Не пользуйтесь диффузором при максимальной настройке температуры (3).
- Для закрепления прически во время укладки нажмите на кнопку холодного обдува. Для возобновления нагрева отпустите кнопку (4).

## ЧИСТКА И ОБСЛУЖИВАНИЕ

### Перед чисткой или хранением устройства его необходимо остудить.

- Для поддержания максимальной производительности изделия и продления срока службы электродвигателя важно регулярно очищать решетку воздушного фильтра от пыли и грязи.
- Снимите решетку (см. рис. А), очистите ее с использованием ткани или мягкой щетки и установите на место.

## ЗАЩИТА ОТ ПЕРЕГРЕВА

В случае перегрева прибор либо внезапно перестанет работать, либо начнет подавать холодный воздух. Зачастую причиной перегрева служит засорение задней решетки/ фильтра. Если это произойдет, немедленно отсоедините прибор от сети и обратитесь к разделу ЧИСТКА И ОБСЛУЖИВАНИЕ, чтобы очистить решетку/фильтр. Если после этого прибор продолжает перегреваться, прекратите использование и обратитесь в службу поддержки.

---

**ПОВТОРНАЯ ПЕРЕРАБОТКА**

---



Во избежание воздействия вредных веществ на окружающую среду и здоровье приборы и батареи одноразового или многократного использования, помеченные одним из этих символов, необходимо утилизировать отдельно от несортированных бытовых отходов. Обязательно утилизируйте электрические и электронные изделия, а также (если это применимо) батареи одноразового или многократного использования в соответствующих официальных пунктах повторной переработки / сбора отходов.

Yeni Remington® ürününüzü satın aldığınız için teşekkür ederiz. Kullanmadan önce, lütfen bu talimatları dikkatle okuyun ve güvenli bir yerde saklayın. Kullanmadan önce ürünün tüm ambalajlarını çıkarın.

## ÖNEMLİ TEDBİRLER



- Bu cihaz, 8 yaş ve üzeri çocuklar ve yeterli fiziksel, duyuusal veya zihinsel kapasitelere veya bilgi ve deneyime sahip olmayan kişiler tarafından, sadece gözetim altında olmaları/talimatlandırılmaları ve ilgili tehlikeleri kavramaları kaydıyla kullanılabilir. Çocuklar cihazla oyun oynamamalıdır. Temizlik ve kullanıcı bakımı, 8 yaş veya üzerinde ve gözetim altında olmadıkları takdirde, çocuklar tarafından yapılmamalıdır. Cihazı ve kablosunu 8 yaşından küçük çocukların ulaşamayacağı yerlerde muhafaza edin.
-  Bu cihazı banyo küvetleri, duş tekneleri, lavabolar veya su içeren diğer kapların yakınında kullanmayın.
- Cihazı makinesi kapalı konumda olduğunda bile civarındaki su bir tehlike oluşturduğundan, cihazı bir banyoda kullandıktan sonra fişini elektrik prizinden çekin.
- Ek koruma için, 30mA gücü aşmayan nominal artık işletim akımlı bir artık akım cihazı (RCD) kurulması tavsiye edilir. Ayrıntılı bilgi için bir elektrikçiye danışın.
- Şayet bu cihazın elektrik kablosu hasar görmüşse, derhal kullanmayı bırakın ve cihazı, bir tehlikeyi önlemek üzere onarım veya yenileme işlemleri için, size en yakın Remington® yetkili servis merkezine geri götürün.
- Cihazın fişini elektrik prizine takmadan önce, kullanılacak gerilimin, cihazın üzerinde belirtilen gerilimle uyumlu olmasını mutlaka sağlayın.
- Cihazın kablosunu etrafına dolamayın. Kabloyu, herhangi bir hasar belirtisine karşı düzenli aralıklarla kontrol edin.
- Cihaz hasarlı veya arızalıysa kullanmayın.
- Cihazın herhangi bir parçasının yüz, boyun veya saç derisiyle temas etmesine izin vermeyin.

- Hava akımının doğrudan gözlere veya diğer hassas bölgelere gelmemesine dikkat edin.
- Kullanım sırasında, cihazın otomatik olarak durmasına neden olacağından, giriş ve çıkış ızgaralarının hiçbir şekilde tıkanmamasına özen gösterin.
- Bu meydana geldiği takdirde, cihazı kapatın ve soğumasını bekleyin.
- Cihazı elektrik prizine takılı durumdayken gözetimsiz bırakmayın.
- Açıkken cihazı yere koymayın.
- Cihazı yumuşak döşemelerin üzerine koymayın.
- Cihaza, firmamızdan temin edilen ürünler dışında parça eklemeyin.
- Bu cihaz, ticari kullanım için veya kuaför salonlarında kullanılmak üzere tasarlanmamıştır.





## BİLEŞENLERİ

1. Seramik ızgara
2. Çıkarılabilir, temizlenmesi kolay, dik ızgara
3. Yoğunlaştırıcı
4. Asma halkası
5. Vigo başlığı

Kumandalar:

-  Soğuk hava
  -  Sıcaklık seçme düğmesi
  -  Hız seçme düğmesi
- Görüntülenmeyen parçalar:
- Lüks saklama çantası
  - Yuvarlak fırça

## KULLANIM TALİMATLARI

1. Saçınızı normal şekilde şampuan ve saç kremiyle yıkayın.
2. Saçınızı bir havluyla sıkarak fazla suyunu alın ve bir tarakla tarayın. Saç spreyleri yanıcı madde içerir – saç spreyini, cihazı kullanırken uygulamayın.
3. Yoğunlaştırıcıları veya vigo başlığını, saç kurutma makinesinin ön kısmına takarak ve yerine kilitlemek için saat yönünde döndürerek monte edin.
4. Cihazın fişini prize takın.
5. Saç kurutma makinenizi açın ve istediğiniz hız ayarını, hız seçme düğmesini kullanarak seçin (düşük  veya yüksek ).
6. İsteddiğiniz ısı ayarını (düşük , orta , sıcaklık seçme düğmesini kullanarak seçin.
7. İşlem tamamlandığında, cihazı kapatın ve fişini prizden çekin.
8. Cihazı temizlemeden ve kaldırmadan önce soğumasını bekleyin.

## İPUÇLARI

- Düz saç tarzı oluşturmak için, kurutma işlemi sırasında yoğunlaştırıcıyı ve yuvarlak bir saç fırçasını kullanın.
- Doğal bukle ve dalgaları zenginleştirmek için, saç kurutma cihazına dağıtıcıyı takın. Başınızı öne doğru eğin ve saçınızı dağıtıcı çanağa nazikçe yerleştirerek, saç kurutma cihazını saçta vereceğiniz biçime göre yavaş yavaş döndürün.
- Saç köklerinde ekstra hacim oluşturmak için, başınızı dik tutarak difüzörü tepenize yerleştirin.
- Difüzörü saç derisinde hafif bir masaj etkisi verecek şekilde gezdirerek saç kurutma makinesini yavaşça döndürün.
- Saç derisini yakmamaya dikkat edin. Saçı, orta ısı/düşük hız ayarında yavaşça kurutun. Dikkat: Vigo başlığını en yüksek ısı ayarında (☹) kullanmayın.
- Sekli ayarlamak için, saç şekillendirme sırasında soğuk hava üfleme düğmesine basın. Yeniden sıcak hava vermek için serbest bırakın (☺).

## TEMİZLİK VE BAKIM

### Cihazı temizlemeden ve kaldırmadan önce soğumasını bekleyin.

- Ürün performansının en üst düzeyde kalmasını sağlamak ve motorun ömrünü uzatmak için, hava filtresi ızgarasını düzenli aralıklarla temizlemek önemlidir.
- Izgarayı gösterilen şekilde çıkarın (Şekil A), bir bez veya yumuşak bir fırça ile temizleyin ve ardından tekrar yerine takın.

## AŞIRI SICAKLIKTAN KORUMA

Aşırı ısınma durumunda, cihaz ya aniden duracak, ya da soğuk hava üfleme başlayacaktır. Aşırı ısınmaya genellikle tıkanmış bir ızgara/filtre neden olur. Bu meydana gelirse, cihazın fişini elektrik prizinden derhal çıkarın ve ızgarayı/filtreyi temizlemek için TEMİZLİK VE BAKIM bölümüne başvurun. Aşırı ısınma durumu bunu yapmanıza rağmen devam ediyorsa, cihazı kullanmayı sona erdirin ve Müşteri Hizmetleri ile iletişim kurun.

## GERİ DÖNÜŞÜM



Tehlikeli maddelerin yol açacağı çevre ve sağlık sorunlarını önlemek için, şu sembollerden biri ile işaretlenmiş cihazlar ve şarj edilebilir ve tek kullanımlık piller genel evsel atıklarla birlikte çöpe atılmamalıdır. Elektrikli ve elektronik ürünleri ve ilgili olabilecek şarj edilebilir ve tek kullanımlık pilleri her zaman resmi, uygun bir geri dönüşüm/toplama noktasına bırakın.

Vă mulțumim că ați achiziționat noul dvs. produs Remington®. Înainte de utilizare, citiți cu atenție aceste instrucțiuni și păstrați-le într-un loc sigur. Îndepărtați toate ambalajele înainte de folosire.

## MĂSURI DE PROTECȚIE IMPORTANTE



- Acest aparat poate fi folosit de copii în vârstă de cel puțin 8 ani și de persoane cu abilități fizice, senzoriale sau mentale reduse sau care nu au experiența și cunoștințele necesare doar dacă sunt supravegheate/au fost instruite în prealabil și au înțeles pericolele la care se expun. Este interzisă joaca copiilor cu acest aparat. Operațiunile de curățare și de întreținere nu trebuie efectuate de către copii decât dacă aceștia au peste 8 ani și sunt supravegheați. Aparatul și cablul nu trebuie lăsate la îndemâna copiilor sub 8 ani.







- Nu folosiți acest aparat lângă cadă, duș, chiuvetă sau alte recipiente ce conțin apă.
- Dacă aparatul este folosit în baie, scoateți-l din priză după utilizare, deoarece vecinătatea apei este riscantă chiar dacă aparatul este oprit.
- Pentru o protecție suplimentară, este recomandată instalarea în circuitul electric care alimentează baia, a unui dispozitiv cu curent rezidual (RCD) care să opereze cu un curent rezidual care să nu depășească 30 mA. Cereti sfatul unui electrician.
- În cazul în care cablul furnizat împreună cu unitatea se deteriorează, întrerupeți imediat utilizarea și returnați aparatul la cel mai apropiat dealer de service autorizat Remington® pentru reparare sau înlocuire, pentru a evita eventualele accidente.
- Nu înfășurați cablul în jurul unității. Verificați cablul regulat pentru orice semne de deteriorare.
- Nu folosiți aparatul dacă este deteriorat sau prezintă defecte.
- Nu permiteți niciunei părți a aparatului să atingă fața, gâtul sau scalpul.
- Nu îndreptați aerul direct înspre ochi sau alte zone sensibile.

- În timpul utilizării, aveți grijă ca grilajele de intrare și ieșire a aerului să nu fie blocate; aceasta ar putea cauza oprirea automată a unității.
- Dacă se întâmplă acest lucru, opriți aparatul și lăsați-l să se răcească.
- Mențineți ștecherul și cablul departe de suprafețe încălzite.
- Nu lăsați jos aparatul în timpul funcționării.
- Nu așezați aparatul pe o suprafață moale.
- Acest aparat nu este destinat utilizării comerciale sau în saloane de coafură.

## COMPONENTE

- |   |   |
|---|---|
| 1. Grătar din ceramică                            | Comenzi:  |
| 2. Grilă posterioară demontabilă, ușor de curățat |  Aer rece                    |
| 3. Concentrator                                   |  Buton selectare temperatură |
| 4. Agățătoare                                     |  Buton selectare viteză      |
| 5. Difuzor  | Nu sunt afișate:  |
|   | • Săculeț pentru depozitare de lux  |
|   | • Perie rotundă   |

## INSTRUCȚIUNI DE UTILIZARE

1. Spălați-vă părul și folosiți balsam ca de obicei.
2. Stoarceți umezeala în exces cu un prosop și pieptănați părul. Fixativele de păr conțin material inflamabil – nu le utilizați în timpul folosirii acestui produs.
3. Atașați concentratoarele sau difuzorul prin montarea în partea frontală a uscătorului de păr și răsucirea în sensul acelor de ceasornic pentru a-l bloca.
4. Puneți aparatul în priză.
5. Porniți uscătorul dvs. de păr și selectați setarea de viteză dorită (joasă  sau înaltă ) utilizând butonul de selectare a vitezei.
6. Selectați setarea de încălzire dorită (joasă , medie  sau înaltă ) utilizând butonul de selectare a temperaturii.
7. După ce terminați, opriți aparatul și scoateți-l din priză.
8. Lăsați aparatul să se răcească înainte de a-l curăța și depozita.

## SFATURI

- Pentru a obține un păr drept, utilizați concentratorul și o perie de păr rotundă în timp ce uscați părul.
- Pentru a pune în evidență buclele și onduleurile naturale, atașați difuzorul la uscător. Stați cu capul în jos și așezați cu grijă părul în difuzor, rotind uscătorul ușor în mână în timpul coafării.

- Pentru a crea extra volum la rădăcini, țineți capul în jos și plasați difuzorul contra vârfului capului.
- Rotiți ușor uscătorul, pentru a permite capetelor difuzorului să maseze ușor scalpul. Aveți grijă să nu ardeți scalpul.
- Ursați delicat cu setarea temperatură scăzută/viteză mică.  
Atenționare: Nu utilizați difuzorul pe treapta superioară de temperatură (☹).
- Pentru a fixa coafura, apăsați butonul de răcire în timpul coafării. Eliberați-l pentru a reactiva căldura (☀).

---

## CURĂȚARE ȘI ÎNTREȚINERE

---

### Lăsați aparatul să se răcească înainte de a-l curăța și depozita.

- Pentru a menține performanța maximă a produsului și a prelungi viața motorului, este important să îndepărtați în mod regulat praful și murdăria din grila filtrului de aer.
- Scoateți grilajul conform figurii (FIG. A) curățați-l cu o cârpă sau o perie moale, apoi puneți-l înapoi.

---

## PROTECȚIA LA SUPRAÎNCĂLZIRE

---

În caz de supraîncălzire, aparatul se poate opri în mod neașteptat sau poate începe să elimine aer rece. De obicei, supraîncălzirea este provocată de un grătar/filtru blocat. În acest caz, scoateți imediat din priză aparatul și consultați secțiunea CURĂȚARE ȘI ÎNTREȚINERE pentru a curăța grătarul/filtru. Dacă în urma curățării, supraîncălzirea continuă să apară, opriți utilizarea aparatului și contactați serviciul Relații clienți.

---

## RECICLAREA

---



Pentru a evita problemele de mediu și de sănătate cauzate de substanțele periculoase, aparatele și bateriile reîncărcabile și cele obișnuite marcate cu unul dintre aceste simboluri, nu trebuie eliminate împreună cu deșeurile municipale nesortate. Eliminați întotdeauna produsele electrice și electronice și, după caz, bateriile reîncărcabile și cele obișnuite, la un punct de reciclare/colectare corespunzător.



Σας ευχαριστούμε για την αγορά του νέου σας προϊόντος Remington®. Διαβάστε προσεκτικά τις παρούσες οδηγίες και φυλάξτε τις σε ασφαλές μέρος. Αφαιρέστε όλα τα υλικά συσκευασίας πριν από την χρήση.

## ΣΗΜΑΝΤΙΚΑ ΜΕΤΡΑ ΠΡΟΦΥΛΑΞΗΣ

- Αυτή η συσκευή μπορεί να χρησιμοποιηθεί από παιδιά ηλικίας άνω των 8 ετών και από άτομα με μειωμένες σωματικές, αισθητηριακές ή διανοητικές ικανότητες ή με έλλειψη πείρας και γνώσεων εφόσον υπάρχει κάποιος να τα επιτηρεί/καθοδηγεί και εφόσον έχουν κατανοήσει τους σχετικούς κινδύνους. Τα παιδιά δεν επιτρέπεται να παίζουν με τη συσκευή. Ο καθαρισμός και η συντήρηση από τον χρήστη δε θα πρέπει να γίνονται από παιδιά εκτός εάν είναι άνω των 8 ετών και υπάρχει κάποιος να τα επιβλέπει. Κρατήστε τη συσκευή και το καλώδιο μακριά από παιδιά κάτω των 8 ετών.
- ⊘ Μην χρησιμοποιείτε αυτή τη συσκευή κοντά σε μπανιέρες, ντουζιέρες, νιπτήρες ή άλλα δοχεία που περιέχουν νερό.
- Όταν η συσκευή χρησιμοποιείται σε λουτρό, να την βγάζετε από την πρίζα μετά από κάθε χρήση, καθώς η εγγύτητα στο νερό συνιστά κίνδυνο ακόμα και όταν η συσκευή είναι απενεργοποιημένη.
- Για πρόσθετη ασφάλεια συνιστούμε την εγκατάσταση διάταξης προστασίας παραμένοντος ρεύματος (RCD) με ονομαστικό παραμένον ρεύμα λειτουργίας που να μην υπερβαίνει τα 30mA. Για το θέμα αυτό συμβουλευτείτε ηλεκτρολόγο.
- Αν το καλώδιο τροφοδοσίας αυτής της μονάδας φθαρεί, διακόψτε αμέσως τη χρήση και επιστρέψτε τη συσκευή στο πλησιέστερο εξουσιοδοτημένο Service Remington.
- Πάντα να ελέγχετε ότι η τάση του ρεύματος που θα χρησιμοποιήσετε συμπίπτει με την τάση που αναγράφεται στη μονάδα προτού βάλετε το βύσμα της συσκευής στην πρίζα του ρεύματος.

- Μην τυλίγετε το καλώδιο γύρω από τη μονάδα. Ελέγχετε το καλώδιο τακτικά για σημάδια φθοράς.
- Μην χρησιμοποιείτε τη συσκευή εφόσον έχει υποστεί βλάβη ή δυσλειτουργεί.
- Μην αφήνετε οποιοδήποτε τμήμα της συσκευής να έρθει σε επαφή με το πρόσωπο, τον αυχένα ή το δέρμα του κεφαλιού.
- Διατηρήστε την άμεση ροή αέρα μακριά από τα μάτια ή άλλες ευαίσθητες περιοχές.
- Κατά τη χρήση, φροντίστε ώστε να μη φράξουν τα πλέγματα εισόδου και εξόδου με οποιονδήποτε τρόπο, διότι κάτι τέτοιο θα οδηγήσει στην αυτόματη διακοπή λειτουργίας της συσκευής. Εάν συμβεί αυτό, απενεργοποιήστε τη συσκευή και αφήστε την να κρυώσει.
- Μην αφήνετε τη συσκευή ανεπιτήρητη όταν το βύσμα της είναι στην πρίζα.
- Μην ακουμπάτε τη συσκευή κάτω όσο βρίσκεται σε λειτουργία.
- Μην τοποθετείτε τη συσκευή πάνω σε υφασμάτινες επιφάνειες.
- Μη χρησιμοποιείτε άλλα εξαρτήματα εκτός από αυτά που σας προμηθεύουμε εμείς.
- Αυτή η συσκευή δεν προορίζεται για εμπορική χρήση ή χρήση σε κομμωτήριο.

---

## ΜΕΡΗ

1. Κεραμικό πλέγμα
2. Αποσπώμενο πίσω πλέγμα αερισμού, εύκολο στον καθαρισμό
3. Εξάρτημα στομίου
4. Θηλιά ανάρτησης
5. Φυσούνα

Χειριστήρια:

 Ψυχρή ριπή

 Διακόπτης επιλογής θερμότητας





 Διακόπτης επιλογής ταχύτητας

Δεν εμφανίζονται:

- Πολυτελές πουγκί αποθήκευσης
- Στρογγυλή βούρτσα

---

## ΟΔΗΓΙΕΣ ΧΡΗΣΗΣ

1. Λούστε τα μαλλιά σας με σαμπουάν και μαλακτική κρέμα όπως κάνετε συνήθως.
2. Σκουπίστε τα μαλλιά σας με μια πετσέτα και χτενίστε τα. Τα σπρέι μαλλιών περιέχουν εύφλεκτο υλικό – μην τα χρησιμοποιείτε κατά τη χρήση της συσκευής.
3. Τοποθετήστε τα στόμια ή τη φυσούνα στο μπροστινό μέρος του σεσουάρ και γυρίστε δεξιόστροφα για να ασφαλίσει.
4. Συνδέστε τη συσκευή στην πρίζα.
5. Ενεργοποιήστε το σεσουάρ σας και επιλέξτε τη ρύθμιση ταχύτητας που θέλετε (χαμηλή  ή υψηλή ) χρησιμοποιώντας τον διακόπτη επιλογής ταχύτητας.
6. Επιλέξτε τη ρύθμιση θερμότητας που θέλετε (χαμηλή  μεσαία  ή υψηλή ) χρησιμοποιώντας τον διακόπτη επιλογής θερμότητας.

- Όταν ολοκληρώσετε το φορμάρισμα, απενεργοποιήστε τη συσκευή και αποσυνδέστε την από το ρεύμα.
- Να αφήνετε τη συσκευή να κρυώσει προτού την καθαρίσετε ή την αποθηκεύσετε.

## ΣΥΜΒΟΥΛΕΣ

- Για να δημιουργήσετε στρωτά στυλ χρησιμοποιείτε το ακροφύσιο και στρογγυλή βούρτσα μαλλιών κατά το στέγνωμα.
- Για να ενισχύσετε τις φυσικές μπούκλες και τα φυσικά σπαστά μαλλιά, συνδέστε τη φυσούνα στο σεσουάρ. Γυρίστε ανάποδα το κεφάλι και βάλτε απαλά τα μαλλιά σας μέσα στο στόμιο της φυσούνας περιστρέφοντας το σεσουάρ ενώ φορμάρετε τα μαλλιά.
- Για επιπρόσθετο όγκο στις ρίζες, κρατήστε το κεφάλι σε όρθια θέση και τοποθετήστε τη φυσούνα στο κέντρο του κεφαλιού.
- Περιστρέψτε απαλά τον στεγνωτήρα, ώστε οι προεξοχές της φυσούνας να κάνουν ένα απαλό μασάζ στο δέρμα του κεφαλιού. Να είστε προσεκτικοί για να μην κάψετε το δέρμα του κεφαλιού. Στεγνώστε απαλά τα μαλλιά στη ρύθμιση της μεσαίας θερμοκρασίας/χαμηλής ταχύτητας.  
Προσοχή: Μην χρησιμοποιείτε τη φυσούνα στην υψηλότερη ρύθμιση θερμότητας (⚡).
- Σταθεροποιήστε το χτένισμα χρησιμοποιώντας το κουμπί κρούου αέρα κατά το φορμάρισμα. Αφήστε το για να ενεργοποιηθεί εκ νέου ο θερμός αέρας (🌀).

## ΚΑΘΑΡΙΣΜΟΣ ΚΑΙ ΣΥΝΤΗΡΗΣΗ

**Να αφήνετε τη συσκευή να κρυώσει προτού την καθαρίσετε ή την αποθηκεύσετε.**

- Για τη διατήρηση της μέγιστης απόδοσης του προϊόντος και την επιμήκυνση της διάρκειας ζωής του μοτέρ, είναι σημαντικό να αφαιρείτε τακτικά τις σκόνες και τους ρύπους από το πλέγμα του φίλτρου αέρα.
- Αφαιρέστε το πλέγμα όπως απεικονίζεται (EIK. A), καθαρίστε με ένα πανί ή μια μαλακή βούρτσα και κατόπιν τοποθετήστε το ξανά.

## ΠΡΟΣΤΑΣΙΑ ΑΠΟ ΥΠΕΡΘΕΡΜΑΝΣΗ

Σε περίπτωση υπερθέρμανσης, η συσκευή μπορεί να σταματήσει απροσδόκητα ή να αρχίσει να φυσά κρύο αέρα. Υπερθέρμανση συνήθως προκαλείται από μπλοκαρισμένη γρίλια ή φίλτρο. Εάν συμβεί αυτό, αποσυνδέστε αμέσως τη συσκευή από την πρίζα και ανατρέξτε στην ενότητα ΚΑΘΑΡΙΣΜΟΣ ΚΑΙ ΣΥΝΤΗΡΗΣΗ για να καθαρίσετε τη γρίλια / το φίλτρο. Εάν η υπερθέρμανση εξακολουθεί αφού το κάνετε αυτό, σταματήστε να χρησιμοποιείτε τη συσκευή και απευθυνθείτε στην Υποστήριξη Πελατών.

---

**ΑΝΑΚΥΚΛΩΣΗ**

---



Για την αποφυγή προβλημάτων στο περιβάλλον και την υγεία λόγω επιβλαβών ουσιών, οι συσκευές και οι επαναφορτιζόμενες και μη επαναφορτιζόμενες μπαταρίες που επισημαίνονται με κάποιο από αυτά τα σύμβολα, δεν πρέπει να απορρίπτονται με τα κοινά οικιακά απορρίμματα. Να απορρίπτετε πάντα τις ηλεκτρικές και ηλεκτρονικές συσκευές και, όπου χρειάζεται, τις επαναφορτιζόμενες και μη επαναφορτιζόμενες μπαταρίες, σε κατάλληλο, επίσημο σημείο συλλογής/ανακύκλωσης.

Zahvaljujemo se vam za nakup novega izdelka Remington®. Prosimo, da skrbno preberete ta navodila in jih varno shranite. Pred uporabo odstranite vso embalažo.



## POMEMBNA VARNOSTNA NAVODILA

- To napravo smejo uporabljati otroci, stari najmanj 8 let, in osebe z zmanjšanimi fizičnimi, čutnimi ali duševnimi sposobnostmi ali s pomanjkljivimi izkušnjami in znanjem, če so pri tem pod nadzorom oz. dobijo navodila in razumejo s tem povezana tveganja. Otroci se z napravo ne smejo igrati. Otroci ne smejo čistiti in vzdrževati naprave, če niso starejši od 8 let ter pod nadzorom. Napravo in kabel varujte pred dosegom otrok, mlajših od 8 let.
- ⊘ Te naprave ne uporabljajte v bližini kadi, prh, lavorjev in drugih posod z vodo.
- Če napravo uporabljate v kopalnici, jo po uporabi odklopite, saj bližina vode predstavlja nevarnost tudi, ko je naprava izklopljena.
- Za dodatno zaščito priporočamo, da vgradite v električni tokokrog zemljostično zaščitno stikalo (RCD) z nazivnim prožilnim tokom, ki ne presega 30 mA. Za nasvet se obrnite na elektroinštalaterja.
- Če se poškoduje priključni kabel te enote, napravo takoj prenehajte uporabljati in jo vrnite v najbližji pooblaščen servis Remington® za popravilo ali zamenjavo, da preprečite nevarnost.
- Pred priključitvijo naprave na električno omrežje se vedno prepričajte, da napetost, ki jo uporabljate, ustreza napetosti, ki je navedena na napravi.
- Kabla ne ovijajte okoli naprave. Redno ga pregledujte, če kaže znake poškodb.
- Naprave ne uporabljajte, če je poškodovana ali ne deluje pravilno.
- Ne pustite, da se kateri koli del naprave dotakne obraza, vratu ali lasišča.
- Pazite, da neposredni zračni tok ne pride v stik z očmi in drugimi občutljivimi območji.
- Pri uporabi poskrbite, da se vhodna in izhodna mrežica ne zamašita, saj to povzroči samodejno ustavitvev enote.
- Če se to zgodi, napravo izklopite in pustite, da se ohladi.
- Priključene naprave ne puščajte brez nadzora.
- Vključene naprave ne odlagajte.

- Naprave ne postavljajte na mehko pohištvo.
- Ne uporabljajte priključkov, ki jih ne dobavlja naše podjetje.
- Ta naprava ni namenjena za komercialno uporabo ali salone.





## DELI

---

- |  |  |
|--|--|
| 1. Keramična mreža                                   | Upravljalni elementi   |
| 2. Odstranljiva zadnja mrežica za preprosto čiščenje |  Hladen piš                                     |
| 3. Koncentrator                                      |  Stikalo za izbiro temperature                  |
| 4. Zanka za obešanje                                 |  Stikalo za izbiro hitrosti                     |
| 5. Difuzor   | Ni prikazano: <ul style="list-style-type: none"><li>• Luksuzna torbica za shranjevanje</li><li>• Okrogla krtača širine</li></ul> |

## NAVODILA ZA UPORABO

---

1. Lase operite in obdelajte z balzamom na običajen način.
2. Odvečno vlago posušite z brisačo in prečešite.  
Pršila za lase vsebujejo vnetljive snovi – ne uporabljajte jih med uporabo aparata.
3. Pritrdite usmerjevalnik ali razpršilnik zraka, tako da ga namestite na sprednjo stran sušilnika in zavrtite v smeri urinega kazalca, da ga zaklenete.
4. Priključite napravo.
5. Vključite svoj sušilnik in izberite zeleno nastavitev hitrosti (nizko  ali visoko ) s stikalom za izbiro hitrosti.
6. Izberite zeleno nastavitev temperature (nizko , srednjo  ali visoko ) s stikalom za izbiro temperature.
7. Ko končate, izklopite napravo in odklopite kabel.
8. Pred čiščenjem in shranjevanjem pustite, da se naprava ohladi.

## NASVETI

---

- Če želite ustvariti gladko pričesko, uporabite med sušenjem koncentrator in okroglo krtačo za lase.
- Če želite poudariti naravne kodre, na sušilnik pritrdite razpršilnik. Glavo obrnite navzdol in nežno vstavite lase v razpršilnik ter sušilnik med oblikovanjem rahlo obračajte v roki.
- Če želite ustvariti dodaten volumen ob koreninah las, držite glavo pokonci in položite difuzor proti vrhu glave.
- Previdno vrtite sušilnik, da prsti difuzorja nežno masirajo lasišče.

- Pazite, da si ne opečete lasišča. Sušite previdno z srednjo temperaturo in nizko hitrostjo.
- Pozor: Pri najvišji moči (⚡) ne uporabljajte razpršilne difuzorja.
- Če želite pričesko fiksirati, vklopite stikalo za sušenje, nato pa ga spustite, da znova vklopite toploto (☀).

---

## ČIŠČENJE IN VZDRŽEVANJE

---

### **Pred čiščenjem in shranjevanjem pustite, da se naprava ohladi.**

- Za ohranitev najboljšega delovanja in podaljšanje življenjske dobe motorja morate redno odstranjevati prah in umazanijo iz mrežice za filtriranje zraka.
- Mrežico odstranite, kot je prikazano (slika X), očistite s krpo ali mehko ščetko in jo nato ponovno namestite.

---

## ZAŠČITA PROTI PREGREVANJU

---

V primeru pregrevanja se lahko naprava nepričakovano zaustavi ali začne pihati hladen zrak. Pregrevanje je običajno posledica blokiranega mreže/filtra. Če se to zgodi, takoj odklopite napravo in si pogledajte ČIŠČENJE IN VZDRŽEVANJE, da očistite mrežo/filter. Če se po tem pregrevanje nadaljuje, prenehajte uporabljati napravo in se obrnite na službo za stranke.

---

## RECIKLIRANJE

---



Za preprečitev okoljskih in zdravstvenih težav zaradi nevarnih snovi naprav in polnilnih in navadnih baterij, označenih z enim od teh simbolov, ni dovoljeno odstraniti med nesortirane komunalne odpadke. Električne in elektronske izdelke in, kjer velja, tudi polnilne in navadne baterije odstranite na ustreznem uradnem mestu za recikliranje/zbiranje.

Hvala vam na kupnji Vašeg novog Remington® proizvoda. Molimo pažljivo pročitajte ove upute i sačuvajte ih na sigurnom. Uklonite svu ambalažu prije uporabe.

## VAŽNE SIGURNOSNE MJERE

- Ovaj uređaj mogu koristiti djeca starija od osam godina i osobe sa smanjenim fizičkim, osjetilnim ili mentalnim sposobnostima ili osobe s nedostatkom iskustva i znanja, samo ako su pod nadzorom / upućene i ako razumiju moguće opasnosti. Djeca se ne smiju igrati uređajem. Čišćenje i održavanje mogu vršiti djeca starija od osam godina i pod nadzorom. Držite aparat i kabel izvan dohvata djece mlađe od 8 godina.



- Upozorenje: nemojte koristiti ovaj uređaj u blizini kada, tuševa, umivaonika ili drugih posuda s vodom.
- Kad se uređaj koristi u kupaonici, izvucite utikač iz utičnice poslije uporabe, jer blizina vode predstavlja opasnost čak i kad je uređaj isključeno.
- U svrhu dodatne zaštite preporuča se postavljanje zaštitne strujne sklopke (RCD) s preostalom nazivnom radnom strujom koja ne prelazi 30 mA. Obratite se električaru za savjet.
- Ako dođe do oštećenja kabela ove jedinice, odmah prekinite uporabu i vratite uređaj u najbliži ovlašteni Remington® servis na popravak ili zamjenu kako bi se izbjegla opasnost.
- Prije nego što upokčate kabel u električnu utičnicu, uvijek provjerite da napon koji se koristi odgovara naponu koji je naveden na jedinici.
- Nemojte namatati kabel oko uređaja. Redovito provjeravajte postoje li bilo kakvi znakovi oštećenja kabela.
- Nemojte koristiti uređaj ako je oštećen ili neispravan.
- Ne dozvolite da bilo koji dio uređaja dodirne lice, vrat ili tjeme.
- Ne usmjeravajte direktan protok zraka prema očima ili drugim osjetljivim mjestima.
- Za vrijeme uporabe pazite da ulazne i izlazne rešetke ne budu blokirane, jer će zbog toga uređaj automatski prestati raditi. Ako se to dogodi, isključite uređaj i dopustite da se ohladi.
- Uvjerite se da na ulaznoj rešetki nema zapreka kao što su nakupine prašine, kose, itd.







- Ne ostavljajte uređaj bez nadzora dok je uključen u struju.
- Nemojte položiti uređaj dok je uključen.
- Ne stavlajte uređaj na mekani dio pokućstva.
- Nemojte koristiti druge nastavke osim onih koje ste dobili s uređajem.
- Ovaj uređaj nije namijenjen za komercijalnu ili profesionalnu uporabu.

## DIJELOVI

- |  |  |
|--|--|
| 1. Keramička mrežica                                 | Regulatori:                                    |
| 2. Odvojiva stražnja rešetka za jednostavno čišćenje | ❄ Hladni mlaz zraka                            |
| 3. Koncentrator                                      | ⏸, ⏹, ⏺ Prekidač za postavke stupnjeva topline |
| 4. Ušica za vješanje                                 | 0, 1, 2, 3 Prekidač za postavke brzine         |
| 5. Difuzor   | Nije prikazano:                                |
|  | • Luksuzna kozmetička torbica                  |
|  | • Okrugla četka promjera                       |

## UPUTE ZA UPORABU

1. Rutinski operite kosu šamponom i regeneratom.
2. Obrišite ručnikom kosu i počešljajte kako bi iscijedili višak vode. Lakovi za kosu sadrže zapaljivi materijal – ne rabite ih dok koristite uređaj.
3. Postavite koncentrator ili difuzor tako što ćete ga namjestiti na prednji dio sušila i okrenite ga u smjeru kazaljke na satu kako biste ga zaključali.
4. Uključite proizvod u strujnu mrežu.
5. Uključite sušilo i odaberite željenu postavku brzine (mala  ili velika ) koristeći prekidač za postavke brzine.
6. Odaberite željenu postavku stupnja topline (niski , srednji  ili visoki stupanj ) koristeći prekidač za postavke stupnjeva topline.
7. Nakon uporabe isključite uređaj i iskopčajte ga iz struje.
8. Ostavite da se uređaj ohladi prije čišćenja i pohranjivanja.

## SAVJETI

- Za ravnanje tijekom sušenja rabite koncentrator od i okruglu četku za kosu.
- Za naglašavanje prirodnih kovrči i valova, na sušilo postavite difuzor. Okrenite glavu naopako i nježno stavite kosu u difuzor, lagano okrećući sušilo dok oblikujete frizuru.
- Za stvaranje dodatnog volumena pri korijenu kose, držite glavu uspravno i postavite difuzor na vrh glave.
- Nježno rotirajte sušilo kako bi prsti difuzora nježno masirali tjeme.
- Pazite da ne spalite kožu. Kosu sušite nježno, na srednji toplini i niski brzini sušenja. Oprez: nemojte koristiti difuzor s najvišim stupnjem topline (⏺).

- Kako biste učvrstili frizuru, pritisnite i držite pritisnutu tipku za puhanje hladnog zraka. Za ponovno puhanje toplog zraka jednostavno otpustite tipku (🌀).

---

## ČIŠĆENJE I ODRŽAVANJE

---

### Ostavite da se uređaj ohladi prije čišćenja i pohranjivanja.

- Za održavanje najviše učinkovitosti i za dugotrajni životni vijek motora, važno je sa stražnje rešetke redovito uklanjati prašinu i nečistoću.
- Uklonite rešetku kao što je prikazano (SL. A), očistite je krpom ili mekom četkom, te je vratite na mjesto.

---

## ZAŠTITA OD PREGRIJAVANJA

---

U slučaju pregrijavanja, uređaj se može neočekivano zaustaviti ili početi puhati hladan zrak. Pregrijavanje je obično uzrokovano začepljenom rešetkom/filtrom. Ako se to dogodi, odmah izvucite utikač iz utičnice za napajanje i pogledajte odjeljak ČIŠĆENJE I ODRŽAVANJE kako biste očistili rešetku/filtar. Ako, po završetku čišćenja, ponovo dolazi do pregrijavanja, prekinite uporabu uređaja i obratite se Službi za korisnike.

---

## RECIKLAŽA

---



Kako bi se izbjegle štetne posljedice na okoliš i zdravlje zbog opasnih supstanci, uređaji i punjive i nepunjive baterije obilježene jednim od ovih simbola ne smiju se zbrinjavati kao nerazvrstani komunalni otpad. Uvijek odložite električne i elektroničke proizvode i , gdje je primjenljivo, punjive i nepunjive baterije, u odgovarajućem zvaničnom mjestu za sakupljanje/reciklažu.





Zahvaljujemo vam na kupovini novog Remington® proizvoda. Molimo vas da pažljivo pročitate ova uputstva i da ih sačuvate na sigurnom mestu. Uklonite svu ambalažu pre upotrebe. **UPOZORENJE! Ovaj aparat je vruć. Držite van domašaja dece.**

## VAŽNE MERE BEZBEDNOSTI





- Ovaj aparat mogu da koriste deca starija od 8 godina i osobe sa smanjenim fizičkim, senzornim ili mentalnim sposobnostima, ili osobe koje nemaju iskustva i znanja ako su pod nadzorom ili rade po uputstvima i ako shvataju uključene opasnosti. Deca ne smeju da se igraju aparatom. Čišćenje i održavanje ne smeju da vrše deca, osim ako nisu starija od 8 godina i pod nadzorom. Držite aparat i kabl van domašaja dece mlađe od 8 godina.
- ⊘ Nemojte koristiti ovaj aparat u blizini kada, tuševa ili umivaonika ili drugih posuda sa vodom.
- Kada se aparat koristi u kupatilu, iskopčajte ga nakon upotrebe, obzirom da blizina vode predstavlja opasnost čak i kada je aparat isključen.
- Kao dodatna zaštita, u električnom krugu kupatila preporučuje se postavljanje zaštitne strujne sklopke (RCD) sa preostalom nazivnom radnom strujom koja ne prelazi 30 mA. Obratite se električaru za savet.
- Ako se kabl ove jedinice ošteti, odmah prekinite upotrebu i vratite aparat u najbliži ovlašćeni Remington servis na popravku ili zamenu da bi se izbegla opasnost.
- Pre nego što priključite aparat u utičnicu električne struje uverite se da napon koji se koristi odgovara naponu navedenom na jedinici.
- Ne usmeravajte direktan mlaz vazduha na oči ili druga osetljiva područja.
- Nemojte dozvoliti da bilo koji deo aparata dodirne lice, vrat ili kožu glave.
- Za vreme upotrebe, vodite računa da ulazne i izlazne rešetke nisu blokirane na bilo koji način, jer će to uzrokovati automatsko zaustavljanje jedinice. Ako se to desi, isključite jedinicu i ostavite je da se ohladi.
- Držite utikač i kabl daleko od zagrejanih površina.
- Nemojte ostavljati aparat bez nadzora dok je uključen u utičnicu.
- Ne stavlajte aparat na bilo kakav mekani deo nameštaja.
- Nemojte koristiti nastavke drugih proizvođača.
- Nemojte položiti aparat dok je uključen.

- Nemojte uvrtni ili savijati kabl ili ga namotavati oko aparata.
- Ne koristite aparat ako je oštećen ili neispravan.
- Redovno proveravajte da li postoje bilo kakvi znaci oštećenja kabla.
- Ovaj aparat nije namenjen za komercijalnu ili profesionalnu upotrebu.

## DELOVI

- |  |  |
|--|--|
| <ol style="list-style-type: none"> <li>1. Keramička rešetka</li> <li>2. Uklonjiva zadnja rešetka za lakše čišćenje</li> <li>3. Koncentrator</li> <li>4. Alka za kačenje</li> <li>5. Difuzor</li> </ol> | <p>Kontrole:</p> <ul style="list-style-type: none"> <li> Hladno izduvavanje</li> <li> Prekidač za biranje toplote</li> <li><b>0</b>, ,  Prekidač za biranje brzine</li> </ul> <p>Nije prikazano:</p> <ul style="list-style-type: none"> <li>• Kozmetička torbica</li> <li>• Okrugla četka</li> </ul> |
|--|--|

## UPUTSTVA ZA UPOTREBU

- Operite kosu šamponom i nanesite regeneratore kao obično.
  - Peškirom upijte višak vlage i raščešljajte kosu.
  - Lakovi za kosu sadrže zapaljivi materijal - nemojte ih koristiti dok koristite ovaj aparat.
  - Namestite nastavke na prednji deo fena, i zatim ih okrenite u smeru kazaljke na satu da biste ih zaključali u mestu. Pazite dok to radite jer nastavci mogu da postanu vrući tokom upotrebe.
1. Priključite proizvod u mrežno napajanje.
  2. Uključite fen i izaberite željenu postavku za brzinu (mala  ili velika  pomoću prekidača za biranje brzine.
  3. Izaberite željenu postavku za toplotu (niža , srednja  ili velika ) pomoću prekidača za biranje toplote.
  4. Posle upotrebe isključite aparat i izvucite kabl iz utičnice.
  5. Ostavite da se aparat ohladi pre čišćenja i čuvanja.

## SAVETI

- Za brzo sušenje koristite funkciju visoke toplote/visoke brzine sušenja.
- Za dobijanje glatkih rezultata tokom sušenja, koristite koncentrator i okruglu četku za kosu.
- Da biste naglasili prirodne kovrdže i talase, priključite difuzor na fen. Okrenite glavu nadole, pažljivo postavite kosu u glavu difuzora i blago rotirajte fen dok oblikujete frizuru.
- Da biste postigli dodatni volumen pri korenu kose, držite glavu uspravno i postavite difuzor na vrh glave. Blago rotirajte fen i omogućite da vrhovi difuzora nežno masiraju kožu glave, vodeći računa o tome da ne dođe do opekotina. Sušite nežno na postavci srednje toplote/male brzine.

- Oprez: Difuzor nemojte koristiti sa postavkom za najveću toplotu (☀).
- Za učvršćivanje frizure, pritisnite dugme za hladan vazduh tokom oblikovanja, a otpustite ga da biste ponovo aktivirali topli mlaz vazduha (☀).

## ODLAGANJE, ČIŠĆENJE I ODRŽAVANJE

### Ostavite da se aparat ohladi pre čišćenja i čuvanja.

- Da biste održali vrhunske performanse proizvoda i produžili životni vek motora, važno je da redovno uklanjate prašinu i prljavštinu sa ulazne rešetke.
- Uklonite rešetku kao što je prikazano (SL. A), očistite je krpom ili mekanom četkom, a zatim vratite na mesto.

## ZAŠTITA OD PREGREJAVANJA

U slučaju pregrevanja, aparat može ili da se neočekivano zaustavi ili da počne da ispušta hladan vazduh. Pregrevanje je obično uzrokovano blokiranom rešetkom/filterom. Ako se to desi, odmah izvucite utikač aparata iz utičnice i pogledajte odeljak ODLAGANJE, ČIŠĆENJE I ODRŽAVANJE, da biste očistili rešetku/filter. Ako i nakon čišćenja dođe do ponovnog pregrevanja, prestanite da koristite aparat i obratite se korisničkoj podršci.

## RECIKLAŽA



Da bi se izbegle štetne posledice na životnu sredinu i zdravlje zbog opasnih supstanci, aparati i punjive i nepunjive baterije obeleženi jednim od ovih simbola ne smeju se odlagati kao neklasifikovani urbani otpad. Uvijek odložite električne i elektronske proizvode i, gdje je primenljivo, punjive i nepunjive baterije, u odgovarajućem zvaničnom mestu za sakupljanje/reciklažu.

Дякуємо, що придбали продукцію компанії Remington®. Уважно прочитайте наведені інструкції та зберігайте їх у безпечному місці. Перед використанням виробу зніміть всі елементи пакування..

## ВАЖЛИВІ ЗАХОДИ БЕЗПЕКИ

- Використання зазначеного пристрою дітьми віком від 8 років, особами з обмеженими фізичними, сенсорними або розумовим можливостями, браком досвіду або знань допускається виключно за умови додаткового контролю або інструктажу й усвідомлення пов'язаних із таким використанням ризиків. У жодному разі не дозволяйте дітям гратися з пристроєм. Чищення та технічне обслуговування цього пристрою може здійснюватися дітьми виключно за умови досягнення ними 8-річного віку та контролю з боку батьків. Зберігайте пристрій та кабель до нього поза зоною досяжності дітей молодше 8 років.



- Попередження. Не використовуйте цей пристрій поблизу ван, душів, басейнів та інших резервуарів із водою.
- У разі використання пристрою у ванній кімнаті його треба від'єднувати від мережі живлення одразу ж після використання, оскільки близькість води створює загрозу навіть для вимкненого (проте не від'єданого від мережі живлення) пристрою.
- Для додаткового захисту рекомендується установити пристрій диференційного захисту (RCD) з номінальним залишковим робочим струмом не вище 30 мА. У цьому разі слід проконсультуватися із електриком.
- У разі пошкодження шнура живлення пристрою слід негайно припинити використання пристрою та повернути його до найближчого авторизованого центру обслуговування Remington® для ремонту або заміни, щоб уникнути пов'язаних загроз.
- Перед тим як підключити пристрій до розетки живлення, завжди слід перевіряти відповідність напруги мережі значенню напруги, зазначеному на пристрої.

- Не намотуйте шнур навколо пристрою. Регулярно перевіряйте шнур на наявність будь-яких ознак пошкодження.
- Не використовуйте пристрій за наявності ознак пошкодження або несправності.
- Уникайте контакту деталей пристрою із обличчям, шиєю або шкірою голови.
- Уникайте направлення прямого повітряного потоку до очей та інших чутливих ділянок тіла.
- Протягом використання необхідно слідкувати, щоб вхідна та вихідна решітки не були засмічені; в іншому випадку пристрій автоматично зупинить роботу.
- У цьому разі слід вимкнути пристрій та дати йому охолонути.
- Не залишайте пристрій без нагляду, якщо він під'єднаний до мережі живлення.
- Не залишайте пристрій на зберігання, якщо він увімкнений.
- Не кладіть пристрій на м'які меблі.
- Не використовуйте інші насадки, окрім тих, що входять до комплекту пристрою.
- Цей пристрій не призначено для комерційного використання або роботи в перукарнях.

## ЧАСТИН

- |  |  |
|--|--|
| <ol style="list-style-type: none"> <li>1. Керамічна решітка</li> <li>2. Задня решітка, що знімається для легкого очищення</li> <li>3. Концентратор</li> <li>4. Петля для підвішування</li> <li>5. Дифузор</li> </ol> | <p>Елементи керування:</p> <ul style="list-style-type: none"> <li>☼ Подача холодного повітря</li> <li>⌋, ⌋⌋, ⌋⌋⌋ Перемикач для вибору температури</li> <li>0, ⌘, ⌘ Перемикач для вибору швидкості</li> </ul> <p>Не показано на рисунку:</p> <ul style="list-style-type: none"> <li>• Ексклюзивний чохол для зберігання</li> <li>• Округла щітка</li> </ul> |
|--|--|

## ІНСТРУКЦІЯ З ЕКСПЛУАТАЦІЇ

1. Вимийте та проведіть кондиціонування волосся, як ви це робите зазвичай.
2. Пиберіть залишки вологи за допомогою рушника та розчешіть волосся. Спреї для волосся містять легкозаймисті речовини. Не використовуйте їх протягом обробки волосся за допомогою виробу.
3. Прикріпіть концентратори або дифузор на передній частині фена та поверніть за годинниковою стрілкою для фіксації.
4. Підключіть виріб до мережі живлення.
5. Увімкніть фен і виберіть необхідну швидкість (низьку — ⌘ або високу — ⌘) за допомогою перемикача для вибору швидкості.
6. Виберіть потрібне налаштування температури (низька — ⌋, середня — ⌋⌋ або висока — ⌋⌋⌋) за допомогою перемикача для вибору температури.
7. Після завершення використання вимкніть пристрій та відключіть його від мережі живлення.

8. Перед очищенням та перенесенням пристрою в місце зберігання дайте йому як слід охолонути.

---

## ПОРАДИ

---

- Для оформлення стилів із прямою зачіскою використовуйте у процесі підсушування концентратор та округлу щітку для волосся.
- Щоб підкреслити природні локони і хвилі, приєднайте до фена дифузор. Опустіть голову та обережно помістіть волосся у чашу дифузора, при цьому злегка повертаючи фен і формуючи бажаний стиль зачіски.
- Для створення екстра-об'єму біля коріння волосся слід тримати голову вертикально та помістити дифузор на рівні верхньої частини голови. Обережно повертайте фен, даючи змогу пальчикам дифузора ніжно масувати шкіру голови. При цьому слід бути обережним, щоб не допустити опіків шкіри голови. Обережно сушіть волосся за налаштувань середнє вої температуриизької швидкості.  
Обережно Не використовуйте дифузор за максимального налаштування температури (☹).
- Для формування стилю зачіски в процесі укладки натисніть кнопку подачі холодного повітря, після чого відпустіть її, вимкнувши таким чином тепловий потік (☺).

---

## ОЧИЩЕННЯ ТА ТЕХНІЧНЕ ОБСЛУГОВУВАННЯ

---

**Перед очищенням та перенесенням пристрою в місце зберігання дайте йому як слід охолонути.**

- Для підтримання максимальної продуктивності пристрою та подовження терміну служби електродвигуна важливо регулярно видаляти пил і забруднення з решітки повітряного фільтра.
- Зніміть решітку (див. рис. А), очистьте за допомогою тканини або м'якої щітки та встановіть на місце.

---

## ЗАХИСТ ВІД ПЕРЕГРІВУ

---

У випадку перегріву прилад або раптово припинить роботу, або почне подавати холодне повітря. Зазвичай перегрів викликаний засміченням решітки/фільтра. Якщо це сталося, негайно від'єднайте пристрій від мережі живлення й зверніться до розділу **ОЧИЩЕННЯ ТА ТЕХНІЧНЕ ОБСЛУГОВУВАННЯ**, щоб очистити решітку/фільтр. Якщо після цього прилад усе ще перегрівається, припиніть використання та зверніться до служби підтримки.



---

## УТИЛІЗАЦІЯ

---



Щоб не завдати шкоди довкіллю та здоров'ю людей через дію небезпечних речовин, не слід утилізувати пристрої й батареї одноразового або багаторазового використання, що позначені одним із цих символів, разом із невідсортованим побутовим сміттям. Обов'язково утилізуйте електричні й електронні вироби, а також, де можливо, батареї одноразового або багаторазового використання у відповідному офіційному пункті переробки/збору.

Благодарим Ви, че закупихте нов продукт на Remington. Моля, прочетете внимателно инструкцията за употреба и я запазете. Отстранете всички опаковки преди употреба.

## ВАЖНИ ИНСТРУКЦИИ ЗА БЕЗОПАСНОСТ

- Този уред може да бъде използван от деца над 8-годишна възраст и хора с намалени физически, сетивни или умствени възможности, или липса на опит и знания, ако са наблюдавани /инструктирани и разбират свързаните рискове. Децата не бива да си играят с уреда. Почистването и поддръжката на уреда не трябва да се правят от деца, освен ако те са над 8-годишна възраст и са наблюдавани. Пазете уреда и кабела му далеч от достъпа на деца под 8-годишна възраст.
- ⊘ **Внимание:** Не използвайте уреда в близост до вани, душове, мивки или други съдове, съдържащи вода.
- Когато уредът се използва в банята, кабелът му трябва да се извади от контакта веднага след употреба, тъй като близостта на вода представлява риск, дори и когато уредът е изключен.
- **Внимание** - за допълнителна защита се препоръчва инсталирането на дефектнотокова защита (RCD) с номинален остатъчен работен ток, която не надвишава 30mA, в електрическата верига, захранваща банята. Потърсете съвет от електротехник.
- Ако кабелът се повреди, незабавно прекратете употребата и върнете уреда в най-близкия до Вас оторизиран сервиз на Remington за поправка или замяна, за да се избегнат рискове.
- Винаги се уверявайте, че волтажът, който ще се използва, съответства на волтажа, посочен на уреда, преди да го включите в електрическата мрежа.
- Не насочвайте въздушната струя срещу очите или други чувствителни места.
- Не допускате контакт, на която и да е част на уреда, с лицето, врата или скалпа.
- Пазете щепсела и кабела далеч от нагорещени повърхности.
- Не оставяйте уреда без наблюдение, когато е включен в електрическата мрежа.

- При експлоатацията винаги се уверявайте, че всмукателната и изпускателна решетка не са запушени по някакъв начин, тъй като това ще предизвика автоматично спиране на мотора. Ако това се случи, изключете уреда и го оставете да се охлади.
- Не поставяйте уреда върху меки повърхности.
- Не използвайте приставки, различни от тези, които ние предоставяме.
- Проверявайте редовно кабела за признаци на повреда.
- Не използвайте уреда, ако е повреден или не работи изправно.
- Този уред не е предназначен за комерсиална употреба и употреба във фризьорски салони.

## ЧАСТИ

- |  |  |
|--|--|
| 1. Керамична решетка                             | Бутони:                                  |
| 2. Отделяща се лесна за почистване задна решетка | ❄️ Хладна струя                          |
| 3. Концентратор                                  | ⏸️, ⏹️, ⏺️ Превключвател за топъл въздух |
| 4. Кука за закачане                              | 0, ⚡️, ⚡️ Превключвател за скорост       |
| 5. Дифузер                                       | Не са показани:                          |
|  | • Луксозна чантичка за съхранение        |
|  | • Кръгла четка                           |

## УКАЗАНИЯ ЗА УПОТРЕБА

- Измийте и подхранете косата си както обичайно.
  - Отстранете излишната влага с кърпа и разрешете добре.
  - Лаковете за коса съдържат възпламеняеми вещества — не ги използвайте, докато използвате този уред.
  - Закрепете приставките към предната част на сешоара и завъртете по часовниковата стрелка, докато не щракнат. Внимавайте, тъй като приставките могат да се нагорещат по време на употреба.
1. Включете уреда в електрическата мрежа.
  2. Включете сешоара и изберете желаната настройка за скорост (ниска ⚡️ или висока ⚡️) с помощта на превключвателя за скорост.
  3. Изберете желаната настройка за топлина (ниска ⏸️, средна ⏹️ или висока ⏺️) с помощта на превключвателя за топъл въздух.
  4. След употреба изключете уреда и извадете кабела от контакта.
  5. Оставете уреда да изстине, преди да го почистите и приберете.

## СЪВЕТИ

- За бързо сушене използвайте функцията за силна топлина/висока скорост.
- За да оформите гладко, използвайте концентричната приставка и кръгла четка докато се сушите.
- За да подсилите естествените къдрици и вълни, прикрепете дифузера към сешоара. Завъртете главата на обратно и внимателно поставете косата в дифузерния съд, докато въртите сешоара в ръката си и оформяте.
- За да създадете допълнителен обем в корените на косата, задръжте я изправена и поставете дифузера в горната част на главата. Внимателно завъртете сешоара, за да позволите на палците на дифузера нежно да масажират скалпа. Внимателно изсушете на ниска температура/бавна скорост.  
Внимание: Не използвайте дифузера на най-силна топлина (☀).
- За фиксиране натиснете бутона за хладна струя по време на оформяне и го освободете, за да активирате повторно топлината (❄).

## ПОЧИСТВАНЕ И ПОДДРЪЖКА

**Оставете уреда да изстине, преди да го почистите и приберете.**

- За максимална ефективност на продукта и удължаване на периода на експлоатация на мотора, е важно редовно да отстранявате прах и замърсявания от решетката на въздушния филтър.
- Извадете решетката, както е показано (ФИГ. А), почистете с кърпа или мека четка и я върнете обратно.

## ЗАЩИТА ОТ ПРЕГРЯВАНЕ

В случай на прегряване уредът може или да спре неочаквано, или да започне на издухва студен въздух. Прегряването обикновено се получава в следствие на запушване на решетката/филтъра. Ако това се случи, незабавно изключете уреда и вижте раздела ПОЧИСТВАНЕ И ПОДДРЪЖКА, за да почистите решетката/филтъра. Ако след като направите това, прегряването продължава, спрете да използвате уреда и се свържете с отдела за обслужване на клиенти.

## РЕЦИКЛИРАНЕ



За да се избегнат екологични и здравни проблеми поради наличие на опасни субстанции, уредите, акумулаторните и неакумулаторните батерии, обозначени с един от тези символи, не трябва да се изхвърлят заедно с несортирани общински отпадъци. Винаги изхвърляйте електрически и електронни продукти и, където е приложимо, акумулаторни и неакумулаторни батерии, на подходящо официално място за рециклиране/събиране.

شكرا لقيامك بشراء منتج Remington® الجديد. يرجى قراءة هذه التعليمات بعناية والاحتفاظ بها في مكان آمن. قم بإزالة جميع مواد التعبئة قبل الاستخدام.





### إجراءات وقائية هامة

- يمكن استخدام هذا الجهاز بواسطة الأطفال الذين تتراوح أعمارهم من 8 سنوات وما فوق والأشخاص ذوي القدرات البدنية أو الحسية أو العقلية المنخفضة أو قليلي الخبرة والمعرفة إذا تم الإشراف عليهم/إرشادهم ويفهمون المخاطر المعنية. ويجب ألا يعيب الأطفال بالجهاز. ويجب ألا يقوم الأطفال بالتنظيف والصيانة إلا إذا كان عمرهم أكبر من 8 سنوات وتحت إشراف. احفظ الجهاز والكابلات بعيدا عن متناول الأطفال دون سن 8 سنوات.
- ⊗ لا تستخدم هذا الجهاز بالقرب من أحواض الاستحمام أو الحمامات أو أي أحواض أخرى تحتوي على ماء.
- عند استخدام الجهاز في حمام، قم بفصله بعد الاستخدام طالما أن القرب من الماء يمثل خطرا حتى عند إيقاف الجهاز.
- تحذير - للحماية الإضافية، ينصح بتركيب أي جهاز تيار متبقي (RCD) بمقنن تيار تشغيل متبقي لا يتجاوز 30 مللي أمبير في الدائرة الكهربائية المغذية للحمام. استشر كهربائي.
- وفي حالة تلف سلك تغذية هذه الوحدة، توقف عن استخدامها فوراً وأعد الجهاز لأقرب أخصائي خدمة معتمد من Remington® للإصلاح أو الاستبدال لتجنب الأضرار.
- لا تلف السلك حول الوحدة. تحقق من انتظام السلك للبحث عن أي علامة تلف.
- لا تستخدم الجهاز إذا كان تالفا أو به خلل.
- لا تسمح لأي جزء من الجهاز بلمس الوجه أو العنق أو فروة الرأس.
- حافظ على تدفق الهواء المباشر بعيدا عن العينين أو الأماكن الحساسة الأخرى.
- تأكد دائما أثناء الاستخدام من أن شبكات المدخل والمخرج غير مسدودة بأي شكل من الأشكال لأن ذلك سوف يتسبب في إيقاف الوحدة تلقائيا.
- وإذا حدث ذلك، أوقف الوحدة ودعها تبرد.
- لا تترك الجهاز بدون مراقبة أثناء توصيله.
- لا تقيد الجهاز أثناء تشغيله.
- لا تضع الجهاز على أي مفروشات ناعمة.
- لا تستخدم ملحقات غير الملحقات التي نقوم بتوريدها.
- هذا الجهاز غير مخصص للاستخدام التجاري أو الصالونات.

### المزايا الرئيسية

1. شبكة المدخل
  2. شبكة خلفية قابلة للفك سهلة التنظيف
  3. المكثف
  4. حلقة توقف
  5. الناشر
- أدوات التحكم:
- الهواء البارد
  - مفتاح تحديد الحرارة
  - مفتاح تحديد السرعة
  - غير مبيّن
  - حقيبة التخزين الفاخر
  - فرشاة

## تعليّيمات الاستخدام

1. اغسل ورتب شعرك كالمعتاد.
2. قم بإزالة الرطوبة الزائدة بمنشفة ومشط.  
تحتوي سوائل رش الشعر على مواد قابلة للاشتعال - لا تستخدمها أثناء استخدام هذا المنتج.  
يجب تركيب المكثفات أو الموزع عن طريق تثبيتها في الجزء الأمامي من مجفف الشعر ولها في اتجاه عقارب الساعة لإحكام التركيب.
3. قم بتوصيل المنتج بالكهرباء.
4. يتم تشغيل مجفف الشعر واختيار إعدادات السرعة المطلوبة (منخفض  أو مرتفع ) باستخدام مفتاح تحديد السرعة.
5. يرجى اختيار إعداد الحرارة المطلوب (منخفض،  متوسط،  مرتفع) باستخدام مفتاح تحديد الحرارة.
6. قم بإيقاف الجهاز وفصله بعد الاستخدام.
7. دع الجهاز يبرد قبل تنظيفه وتخزينه.

## نصائح

- للتصفيف الناعم، استخدم المكثف وفرشاة شعر مستديرة أثناء التجفيف.
- لتحسين تجعيد الشعر الطبيعي والموجات، قم بإلحاق الناشر بالمجفف. أدر رأسك رأساً على عقب وضع شعرك برفق في وعاء الناشر مع تدوير المجفف قليلاً أثناء التصفيف.
- لإنشاء حجم إضافي في جذور الشعر، اجعل رأسك منتصباً وضع الناشر فوق الرأس. قم بتدوير مجفف الشعر برفق مع السماح لأصابع الناشر بتدليك فروه الرأس برفق والحرص على عدم حرق فروة الرأس. جفف برفق على إعداد حرارة منخفضة / سرعة منخفضة.
- تنبيه: لا تستخدم الناشر على أعلى وضع للحرارة.
- لضبط التصفيف، استخدم زر الهواء البارد أثناء التصفيف ثم اتركه لإعادة تنشيط الحرارة (☀️).

## التنظيف والصيانة

- دع الجهاز يبرد قبل تنظيفه وتخزينه.
- للحفاظ على أفضل أداء وإطالة عمل الموتور، من المهم التخلص من الغبار والأوساخ على نحو منتظم من شبكة فلتر الهواء.
  - يجب رفع الشبكة كما هو موضح في (الشكل A)، وتنظيفها باستخدام قطعة قماش أو فرشاة ناعمة ثم إعادة تركيبها.

## الحماية من الحرارة الزائدة

في حالة زيادة الحرارة، قد يتوقف الجهاز على نحو غير متوقع أو قد يبدأ في إخراج هواء بارد. عادة ما تنتج زيادة الحرارة عن انسداد الشبكة/الفلتر. في حالة حدوث ذلك، يجب فصل الجهاز على الفور، ويرجى الرجوع إلى دليل التنظيف والصيانة لتنظيف الشبكة/الفلتر. إذا ما است

## إعادة التدوير

لتجنب المشاكل البيئية والصحية الناجمة عن المواد الخطرة، يجب عدم التخلص من الأجهزة، والبطاريات القابلة لإعادة الشحن والبطاريات غير القابلة لإعادة الشحن التي تحمل علامة واحدة من هذه الرموز مع نفايات البلدية غير المصنفة. يجب دائماً التخلص من المنتجات الكهربائية والإلكترونية، وكذلك إذا أمكن، البطاريات القابلة لإعادة الشحن وغير القابلة لإعادة الشحن، في نقطة رسمية مناسبة لإعادة التدوير/ تجميع المخلفات.



REMINGTON®  
EST. NEW YORK 1937

