

# REMINGTON®

EST. NEW YORK 1937

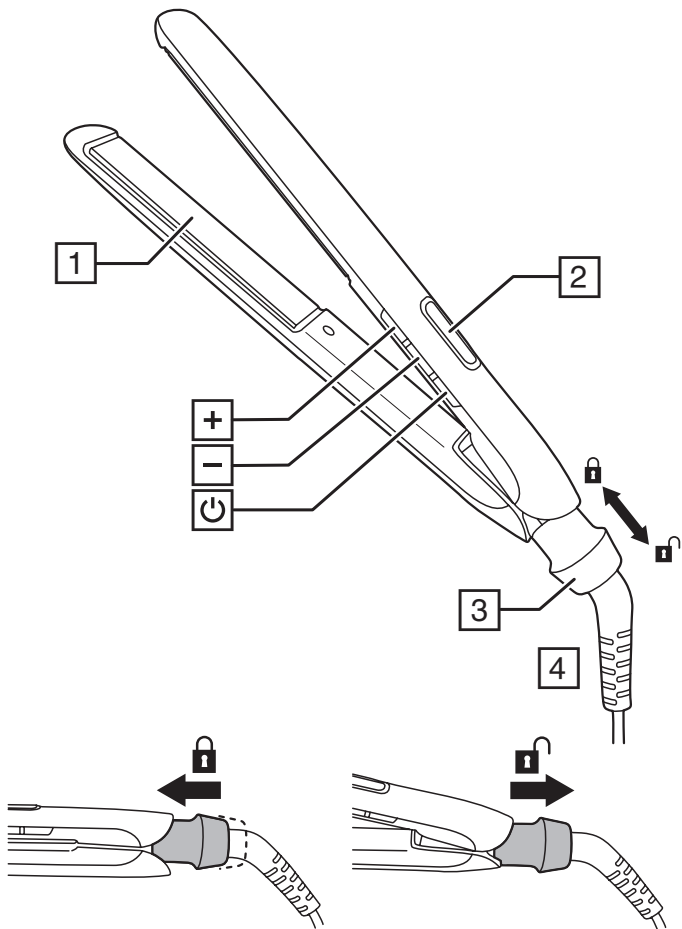

**Copper Radiance Straightener  
S5700**



Thank you for buying your new Remington® product. Please read these instructions carefully and keep them safe. Remove all packaging before use.

**WARNING: This appliance is hot. Keep out of reach of children at all times.**

### IMPORTANT SAFEGUARDS

- This appliance can be used by children aged from 8 years and above and persons with reduced physical, sensory or mental capabilities or lack of experience and knowledge if they have been supervised/instructed and understand the hazards involved. Children shall not play with the appliance. Cleaning and user maintenance shall not be done by children unless they are older than 8 and supervised. Keep the appliance and cable out of reach of children under 8 years.
  -  Do not use this appliance near bathtubs, showers, basins or other vessels containing water.
  - When the appliance is used in a bathroom, unplug it after use since the proximity of water presents a hazard even when the appliance is switched off.
  - For additional protection, the installation of a residual current device (RCD) having a rated residual operating current not exceeding 30 mA is advisable in the electrical circuit supplying the bathroom\*.
- \* Currently, the fitting in a bathroom of an electrical socket suitable or capable of operating the appliance is not permitted in the UK (see BS7671).
- Burn hazard. Keep the appliance out of reach from young children, particularly during use and while cooling down.
  - Never leave the appliance unattended when it is connected to the power supply.
  - Always place the appliance with its stand, if any, on a heat-resistant, stable flat surface.
  - If the supply cord of this unit becomes damaged, discontinue use immediately and return the appliance to your nearest authorised Remington® service dealer for repair or replacement in order to avoid a hazard.
  - Do not allow any part of the appliance touch the face, neck or scalp.
  - Keep the power plug and cord away from heated surfaces.

- Do not use attachments other than those we supply.
- Do not use the appliance if it is damaged or malfunctions.
- Do not twist or kink the cable, or wrap it round the appliance. Check the cord regularly for any signs of damage.
- This appliance is not intended for commercial or salon use.
- **CAUTION:** Always remove the appliance from the storage pouch/sleeve before heating and allow it to fully cool before placing it back.

## PARTS

- |  |   |
|--|---|
| <ol style="list-style-type: none"> <li>1. Advanced ceramic coated plates</li> <li>2. Temperature display</li> <li>3. Hinge lock</li> <li>4. Swivel cord</li> </ol> | <b>Controls:</b><br>⏻ On/off button<br>+/- Temperature functions<br><b>Accessories (not shown):</b> <ul style="list-style-type: none"> <li>• Storage pouch</li> </ul> |
|--|---|

## ADDITIONAL FEATURES

- Fast heat up—ready to use in 15 seconds.
- Automatic safety shut off – this unit will switch itself off if no button is pressed or it is left on after 60 minutes.
- Multivoltage: for home or abroad. At 120V times and temperatures may vary.

## INSTRUCTIONS FOR USE

- Before use, ensure the hair is clean, dry and tangle-free.
  - For extra protection use a heat protection spray.
  - Hairsprays contain flammable material - do not use while using this product.
  - Section the hair prior to styling. Style the lower layers first.
1. Plug the product into the mains power supply.
  2. Press and hold the on/off (⏻) button to switch on.
  3. Select the appropriate temperature for your hair type using the “+” and “-” temperature controls on the side of the product. Start styling on lower temperatures first.
  4. The “+” button will increase the temperature and the “-” button will decrease the temperature.

### Recommended Temperatures

Temperature	Hair type
150°C - 170°C	Thin / fine, damaged or bleached hair
170°C - 200°C	Normal, healthy hair
200°C - 230°C	Thick and difficult to style hair

- **Caution:** the hottest temperatures should only be used by experienced stylists.
5. The temperature bars and digital display will stop flashing and the appliance will beep twice when the desired temperature is reached.
  6. Working on one section at a time, run the straightener through the entire length of the hair without stopping.

7. Only repeat twice per section to prevent damage to the hair.
- After use, press and hold the on/off (b) button for two seconds to turn off then unplug the appliance.

#### Temperature Lock Function

- Set the desired temperature using the + and – buttons then lock the settings by pressing the “–” button for 2 seconds. The  symbol will appear on the temperature display.
- To unlock the temperature setting, press and hold the “–” button for 2 seconds.

#### Temperature Boost Function

- For quick touch ups of stubborn, hard to style sections.
- The temperature boost function boosts the temperature to 230°C.
- Hold the “+” button for 2 seconds to operate.
- **Caution:** the highest temperature is not suitable for every hair type. If you plan to use this straightener on the boost setting of 230°C please test on a small section of your hair first.

---

## STORAGE, CLEANING AND MAINTENANCE

---

### Let the appliance cool down before cleaning and storing away

- Wipe all the surfaces with a damp cloth.
- Don't use harsh or abrasive cleaning agents or solvents.

The plates can be locked together for easy storage:

To lock, close the plates then push the hinge lock inwards to the locked position.

To unlock, pull the hinge lock outwards to the unlocked position.

**NOTE:** Do not heat the unit in the locked position.

---

## RECYCLING

---



To avoid environmental and health problems due to hazardous substances, appliances and rechargeable and non-rechargeable batteries marked with one of these symbols must not be disposed of with unsorted municipal waste. Always dispose of electrical and electronic products and, where applicable, rechargeable and non-rechargeable batteries, at an appropriate official recycling/collection point.

Vielen Dank, dass Sie sich für den Kauf dieses Remington® Produkts entschieden haben. Lesen Sie diese Bedienungsanleitung aufmerksam durch und bewahren Sie sie auf. Entfernen Sie die Verpackung vor dem Gebrauch vollständig.

**ACHTUNG: Das Gerät wird heiß. Halten Sie es stets außer Reichweite von Kindern.**

## WICHTIGE SICHERHEITSHINWEISE

- Dieses Gerät ist für die Nutzung von Kindern ab 8 Jahren sowie von Personen mit eingeschränkten physischen, sensorischen oder geistigen Fähigkeiten oder Mangel an Erfahrung und Wissen geeignet, wenn ihnen die Handhabung erklärt wurde/ sie dabei beaufsichtigt werden und ihnen die damit verbundenen Gefahren bewusst sind. Kinder dürfen nicht mit dem Gerät spielen. Reinigung und Pflege dürfen nicht von Kindern durchgeführt werden, es sei denn sie sind älter als 8 Jahre und werden dabei beaufsichtigt. Bewahren Sie das Gerät und das Kabel außer Reichweite von Kindern unter 8 Jahren auf.
- ⊘ **Warnung:** Verwenden Sie das Gerät nicht in der Nähe einer Badewanne, einem Behälter oder anderen Gefäßen, die Wasser enthalten.
- Wenn Sie das Gerät im Badezimmer verwenden, ziehen Sie den Netzstecker nach dem Gebrauch, da Wasser in der Nähe auch bei ausgeschaltetem Gerät eine Gefahr darstellt.
- Als zusätzliche Schutzmaßnahme sollten Sie in den Stromkreislauf im Badezimmer eine Fehlerstrom-Schutzeinrichtung mit einem Bemessungsdifferenzstrom nicht über 30mA einbauen. Fragen Sie einen Elektriker um Rat.
- Verbrennungsgefahr. Halten Sie das Gerät außerhalb der Reichweite von Kleinkindern, vor allem während es in Betrieb ist oder abkühlt.
- Stellen Sie das Gerät und gegebenenfalls die Ladestation stets auf einen hitzebeständigen, stabilen, flachen Untergrund.
- Lassen Sie das Gerät nicht unbeaufsichtigt, solange es ans Stromnetz angeschlossen ist.

- Ist das Stromkabel beschädigt, verwenden Sie das Gerät auf keinen Fall mehr und geben Sie es bei einem autorisierten Remington® Servicehändler in Ihrer Nähe zur Reparatur oder zum Umtausch ab, um eine Gefährdung zu vermeiden.
- Achten Sie darauf, dass kein Bestandteil des Geräts mit dem Gesicht, dem Nacken oder der Kopfhaut in Berührung kommt.
- Bringen Sie den Netzstecker und das Netzkabel nicht mit beheizten Oberflächen in Berührung.
- Verwenden Sie nur das von uns zur Verfügung gestellte Zubehör.
- Verwenden Sie das Gerät nicht, wenn es beschädigt ist oder nicht richtig funktioniert.
- Achten Sie darauf, dass Sie das Kabel nicht knicken oder verdrehen.
- Wickeln Sie das Kabel nicht um das Gerät. Überprüfen Sie das Kabel regelmäßig auf Schäden.
- ACHTUNG: Nehmen Sie das Gerät aus der Aufbewahrungstasche, bevor Sie es aufheizen und lassen Sie es vollständig abkühlen, bevor Sie es zurücklegen.
- Dieses Gerät ist nicht für die gewerbliche Nutzung geeignet.

## BESTANDTEILE

- |   |                             |
|---|-----------------------------|
| 1. Hochentwickelte keramikbeschichtete Stylingplatten | Regler:                     |
| 2. Temperaturdisplay                                  | ⏻ Ein/Aus-Schalter          |
| 3. Transportverriegelung                              | +/- Temperaturfunktionen    |
| 4. Kabel mit Drehgelenk                               | Zubehör (nicht abgebildet): |
|   | • Aufbewahrungsbeutel       |

## PRODUKTEIGENSCHAFTEN

- Schnelles Aufheizen – in nur 15 Sekunden einsatzbereit.
- Automatische Sicherheitsabschaltung – Dieses Gerät schaltet sich selbst ab, wenn es länger als 60 Minuten in Betrieb ist und keine Taste gedrückt wird.
- Mehrfachspannungsfunktion: für zu Hause oder im Urlaub. Bei 120 Volt können Zeiten und Temperaturen variieren.

## BEDIENUNGSANLEITUNG

- Achten Sie vor dem Gebrauch darauf, dass das Haar sauber, trocken und nicht verheddert ist.
  - Verwenden Sie für den zusätzlichen Schutz Ihres Haars ein Hitzeschutzspray.
  - Haarsprays enthalten entzündliche Stoffe – verwenden Sie kein Haarspray, während das Gerät in Betrieb ist.
  - Teilen Sie das Haar vor dem Stylen ab. Glätten Sie zuerst die untenliegenden Strähnen.
1. Stecken Sie den Netzstecker des Geräts in die Steckdose.
  2. Halten Sie den Ein-/Ausschalter (⏻) kurz gedrückt, um das Gerät einzuschalten.
  3. Beginnen Sie das Styling zunächst mit einer geringen Temperaturstufe. Wählen Sie die geeignete Temperatur für Ihren Haartyp mit Hilfe der Regler an der Seite des Geräts aus.
  4. Sie können die Temperatureinstellungen mit Hilfe der +/- Regler an der Seite des Geräts anpassen. Mit '+' erhöhen Sie die Temperatur, mit '-' reduzieren Sie sie.

**Empfohlene Temperaturwerte:**

Temperatur	Haartyp
150°C - 170°C	Dünnes/feines, strapaziertes oder aufgehelltes Haar
170°C - 200°C	Normales, gesundes Haar
200°C - 230°C	Kräftiges, sehr lockiges und schwer zu bändigendes Haar

- Achtung: Nur Personen, die bereits über Erfahrung beim Styling verfügen, sollten höhere Temperaturen verwenden.
- 5. Wenn die gewünschte Temperatur erreicht ist, hören die Temperaturbalken und die digitale Anzeige auf, zu blinken und das Gerät piept zweimal.
- 6. Glätten Sie immer nur einzelne Strähnen. Lassen Sie den Haarglätter ohne zu stoppen durch die gesamte Länge des Haars gleiten.
- 7. Diesen Vorgang pro Strähne maximal zweimal wiederholen, um Schäden am Haar zu vermeiden.
- Nach der Benutzung halten Sie die Ein-/Aus-Taste (⏻) zwei Sekunden lang gedrückt, um das Gerät auszuschalten und trennen Sie es anschließend vom Stromnetz.

**Turbo Boost Funktion**

- Stellt automatisch die Höchsttemperatur ein.
- Halten Sie den '+' Regler 2 Sekunden lang gedrückt und die Temperatur stellt sich automatisch auf 230°C ein.
- Bitte beachten Sie, dass die Höchsttemperatur nicht bei jedem Haartyp eingesetzt werden kann.

**Tastensperre**

- Stellen Sie die gewünschte Temperatur mit Hilfe der +/- Tasten ein und speichern Sie diese Einstellung, indem Sie die '-' Taste 2 Sekunden lang gedrückt halten. Neben der Temperaturanzeige erscheint ein  Symbol.
- Um die Einstellung wieder freizugeben, halten Sie die '-' Taste erneut einfach 2 Sekunden lang gedrückt.

**LAGERUNG, REINIGUNG UND PFLEGE****Lassen Sie das Gerät abkühlen bevor Sie es reinigen und verstauen.**

- Wischen Sie alle Oberflächen mit einem feuchten Tuch ab.
- Verwenden Sie keine aggressiven oder scheuernden Reinigungs- oder Lösungsmittel.

Die Stylingplatten können zum einfachen, platzsparenden Verstauen in zugeklappter Position verriegelt werden.

Zum Verriegeln klappen Sie die Stylingplatten zusammen und drücken Sie anschließend die Transportverriegelung nach innen in die Verriegelungsposition. Zum Entriegeln ziehen Sie die Transportverriegelung heraus in die Entriegelungsposition.

HINWEIS: Heizen Sie das Element in verriegeltem Zustand nicht auf.



---

**RECYCLING**

---



Um negative Auswirkungen auf Umwelt und Gesundheit durch gefährliche Stoffe zu vermeiden, dürfen Geräte sowie wiederaufladbare und nicht wiederaufladbare Batterien, die mit einem dieser Symbole gekennzeichnet sind, nicht über den normalen Hausmüll entsorgt werden. Entsorgen Sie elektrische und elektronische Produkte und gegebenenfalls wiederaufladbare und nicht wiederaufladbare Batterien immer an einer offiziellen Recyclingstelle.

Hartelijk dank voor het kopen van uw nieuwe Remington® product. Lees de instructies voor gebruik zorgvuldig door en bewaar deze op een veilige plaats, zodat u deze later nog eens door kunt lezen. Verwijder alle verpakkingsmaterialen voor gebruik.

**WAARSCHUWING: Dit apparaat is heel warm. Houd het daarom altijd buiten het bereik van kinderen.**

---

## BELANGRIJKE VEILIGHEIDSVOORSCHRIFTEN

---

- Dit apparaat mag alleen gebruikt worden door kinderen van 8 jaar en ouder en personen met mindere fysieke, zintuiglijke of mentale vaardigheden of met een gebrek aan ervaring en kennis, indien zij onder toezicht staan/ instructies hebben ontvangen en de gevaren begrijpen die van toepassing zijn. Kinderen mogen niet met het apparaat spelen. Schoonmaak en onderhoud mag niet door kinderen uitgevoerd worden tenzij ze ouder dan 8 jaar zijn en onder toezicht staan. Houd het apparaat en het snoer buiten het bereik van kinderen onder de 8 jaar.
- ⊘ **Waarschuwing:** Gebruik het apparaat niet in de buurt van badkuipen, douches, wastafels of andere reservoirs die water of andere vloeistoffen bevatten.
- Wanneer het apparaat in de badkamer wordt gebruikt, dient u de stekker na gebruik uit het stopcontact te halen aangezien de aanwezigheid van water een gevaar vormt, zelfs wanneer het apparaat uitgeschakeld is.
- Voor aanvullende veiligheid wordt de installatie van een aardlekschakelaar (ALS) met een nominale lekstroom die niet groter is dan 30mA geadviseerd. Raadpleeg uw installateur.
- Gevaar op brandwonden. Houd het apparaat buiten het bereik van jonge kinderen, vooral tijdens gebruik en tijdens het afkoelen.
- Plaats het apparaat altijd met de standaard, indien voorzien, op een hittenbestendig, stabiel, vlak oppervlak.
- Laat het apparaat nooit onbeheerd achter als de stekker in het stopcontact zit.
- Indien het snoer beschadigd is, dient u het gebruik direct te stoppen en contact op te nemen met het Remington® Service Center voor reparatie of vervanging om eventuele risico's te vermijden.

- Vermijd dat enig deel van het apparaat in contact komt met het gezicht, nek, oren of hoofdhuid.
- Houd het snoer en de stekker uit de buurt van warmtebronnen.
- Gebruik geen andere accessoires of hulpstukken anders dan die door Remington® zijn/worden geleverd.
- Gebruik het apparaat niet wanneer deze beschadigd is of storingen vertoont.
- Zorg ervoor dat het snoer niet gedraaid of beschadigd is.
- Wikkel het snoer niet om het apparaat. Controleer het snoer regelmatig op tekenen van schade.
- **VOORZICHTIG:** haal het apparaat altijd uit het opbergvak / de hoes voordat u het verwarmt en laat het volledig afkoelen voordat u het terugplaatst.
- Dit apparaat is niet bedoeld voor commercieel gebruik of gebruik in een salon.

## ONDERDELEN

- |   |  |
|---|--|
| <ol style="list-style-type: none"> <li>1. Stylingplaten met een Advanced Ceramic coating</li> <li>2. LCD display voor weergave van de temperatuur</li> <li>3. Plaatvergrendeling</li> <li>4. Draaibaar snoer</li> </ol> | <p>Bedieningsknoppen:</p> <ul style="list-style-type: none"> <li>☺ Aan/uit schakelaar</li> <li>+/- Temperatuurfuncties</li> </ul> <p>Toebehoren (niet afgebeeld):</p> <ul style="list-style-type: none"> <li>• Opbergetui</li> </ul> |
|---|--|

## KENMERKEN VAN HET PRODUCT

- Snelle opwarming - klaar voor gebruik in 15 seconden.
- Automatische veiligheidsuitschakeling - dit apparaat schakelt zichzelf na 60 minuten uit als er geen knop wordt ingedrukt of indien het apparaat een uur aanstaat.
- Multivoltage: voor gebruik thuis en op reis. Bij gebruik met 120V kan zowel de opwarmingstijd als de temperatuur afwijken.

## GEBRUIKSAANWIJZING

- Zorg dat het haar schoon, droog en klitvrij is, voordat u met het stylen begint.
  - Voor extra bescherming kunt u een hittebestendige spray gebruiken.
  - Haarspray bevat brandbare materialen - gebruik deze niet terwijl u het apparaat gebruikt.
  - Verdeel het haar in secties, voordat u met het stylen begint. Begin altijd eerst met de onderste laag.
1. Steek de stekker van het apparaat in het stopcontact.
  2. Houd de aan-uitknop (☺) ingedrukt om het product in te schakelen.
  3. Begin met het stylen op een lage temperatuur. Kies de juiste temperatuur afgestemd op uw haartype met behulp van de functieknoppen voor de temperatuurinstelling.
  4. Selecteer de juiste temperatuur voor uw haartype met gebruik van de knoppen aan de zijkant van het apparaat. '+' verhoogt de temperatuur, '-' verlaagt de temperatuur.

### Aanbevolen temperaturen:

Temperatuur	Haartype
150°C - 170°C	Dun/fijn, beschadigd of gebleekt haar
170°C - 200°C	Normaal, gezond haar
200°C - 230°C	Dik, zeer krullend en moeilijk te stylen haar

- Waarschuwing: de hoogste temperatuurinstellingen mogen alleen gebruikt worden door ervaren gebruikers.

- De temperatuurbalken en het digitale display stoppen met knipperen en het apparaat piept twee keer wanneer de gewenste temperatuur is bereikt.
- Style iedere keer één sectie van het haar en laat het apparaat in één beweging langs de gehele lengte van het haar glijden.
- Herhaal deze beweging maximaal 2 keer per haarlok om beschadiging te voorkomen.
- Na gebruik, houd de aan-uitknop (⏻) twee seconden ingedrukt om het apparaat uit te schakelen en haal vervolgens de stekker uit het stopcontact.

## Temperatuurblootfunctie

- Voor het snel bijwerken van lastig, moeilijk te stylen haar.
- Stelt automatisch de hoogste temperatuur in. Houd de '+' knop gedurende 2 seconden ingedrukt en de temperatuur zal op 230°C ingesteld worden.
- Waarschuwing: de hoogste temperatuurinstelling is niet geschikt voor ieder haartype. Indien u deze stijltang op de temperatuurbloot van 230°C wilt gebruiken, adviseren wij u om deze eerst op een klein gedeelte van uw haar te testen.

## Temperatuurvergrendelingsfunctie

- Stel de gewenste temperatuur in door op de knoppen +/- te drukken en vergrendel de instelling door 2 seconden lang op de knop 'L' te drukken.
- Naast de temperatuur zal een -symbooltje verschijnen.
- Om de instelling te ontgrendelen, drukt u weer 2 seconden lang op de 'L' knop.

---

## OPBERGEN, REINIGING EN ONDERHOUD

---

### Wacht tot het apparaat is afgekoeld alvorens dit schoon te maken en op te bergen.

- Veeg alle oppervlakken af met een vochtige doek.
- Gebruik geen agressief of schurend reinigingsmiddel of oplosmiddel.

De platen kunnen vergrendeld worden om het apparaat gemakkelijk op te bergen:

Om te vergrendelen, sluit de platen en duw de scharniervergrendeling naar de vergrendelde stand. Om te ontgrendelen, schuift u de scharniervergrendeling naar buiten naar de ontgrendelde stand.

LET OP: Verwarm het apparaat niet wanneer deze vergrendeld is.

---

## RECYCLING

---



Om milieu- en gezondheidsproblemen door gevaarlijke stoffen te vermijden, mogen apparaten en oplaadbare en niet oplaadbare batterijen met een van deze symbolen niet samen met het huishoudelijk afval worden verwijderd. Breng elektrische en elektronische producten en, indien van toepassing, oplaadbare en niet-oplaadbare batterijen, altijd naar een officieel recycling-/inzamelpunt.

Merci d'avoir acheté ce produit Remington®. Avant l'utilisation, veuillez lire attentivement ces instructions et conservez-les dans un endroit sûr. Retirez tout l'emballage avant utilisation.

**AVERTISSEMENT : Cet appareil est chaud. Tenir à tout moment hors de portée des enfants.**

### MISES EN GARDE IMPORTANTES

- Cet appareil peut être utilisé par des enfants âgés de 8 ans et plus et par des personnes aux aptitudes physiques, sensorielles ou mentales réduites ou ne possédant pas l'expérience et les connaissances suffisantes, pour autant que ces personnes soient supervisées/aient reçu des instructions et soient conscientes des risques encourus. Les enfants ne peuvent pas jouer avec l'appareil. Le nettoyage et l'entretien par l'utilisateur ne doivent pas être effectués par des enfants, à moins qu'ils ne soient âgés de plus de 8 ans et qu'ils soient supervisés. Tenez l'appareil et le câble hors de portée des enfants de moins de 8 ans.
- ⊘ Avertissement : Veillez à ne pas utiliser cet appareil à proximité de baignoires, douches, lavabos ou autres récipients contenant de l'eau.
- Lorsque l'appareil est utilisé dans une salle de bains, débranchez-le après usage. La proximité de l'eau présente un danger même lorsque l'appareil est éteint.
- Pour une protection supplémentaire, l'installation de courant résiduel (RCD) avec un différentiel résiduel nominal ne dépassant pas 30mA est recommandée. Demandez de l'aide à un électricien.
- Risque de brûlure. Veillez à maintenir l'appareil hors de portée des jeunes enfants, en particulier lorsque vous utilisez l'appareil et lorsqu'il refroidit.
- Placez toujours l'appareil avec son support, le cas échéant, sur une surface plate, stable et résistante à la chaleur.
- Ne laissez en aucun cas l'appareil sans surveillance quand il est connecté au réseau électrique.
- Si le cordon d'alimentation de cet appareil est endommagé, cessez immédiatement d'utiliser l'appareil et renvoyez-le au service consommateurs Remington agréé le plus proche en vue de sa réparation ou de sa substitution afin d'éviter tout risque.

- Évitez tout contact de l'appareil avec le visage, le cou ou le cuir chevelu.
- Veillez à maintenir le cordon d'alimentation et la prise électrique à distance des surfaces chauffées.
- Ne pas utiliser d'autres accessoires que ceux fournis.
- N'utilisez pas l'appareil s'il fonctionne mal ou est endommagé.
- Ne pas tordre et enrouler le cordon autour de l'appareil.
- Inspectez régulièrement le cordon pour détecter tout dommage apparent.
- ATTENTION : toujours retirer l'appareil de sa pochette avant de l'allumer et veiller toujours à ce que l'appareil soit entièrement refroidi après utilisation avant de le ranger dans sa pochette.
- Cet appareil n'est pas destiné à une utilisation commerciale ou en salon.

## PIÈCES

- |  |                               |
|--|-------------------------------|
| 1. Plaques Advanced Ceramic            | Commandes :                   |
| 2. Ecran d'affichage de la température | ⏻ Interrupteur On/off         |
| 3. Verrouillage des plaques            | +/- Fonctions de température  |
| 4. Cordon rotatif                      | Accessoires (non illustrés) : |
|  | • Pochette de rangement       |

## FONCTIONS DU PRODUIT

- Mise à température rapide – prêt en 15 secondes.
- Arrêt automatique de sécurité – L'appareil s'arrêtera de lui-même si aucun bouton n'est pressé ou s'il reste allumé plus de 60 minutes.
- Bi-voltage - permet une utilisation à domicile ou à l'étranger. A 120V, le temps de chauffe et les températures peuvent varier.

## NETTOYAGE ET ENTRETIEN

- Avant utilisation, assurez-vous que les cheveux soient propres, secs et démêlés.
  - Pour une protection supplémentaire, utilisez un spray de protection contre la chaleur.
  - Les sprays pour cheveux contiennent des produits inflammables – ne pas les utiliser lorsque l'appareil est en cours d'utilisation.
  - Commencez par diviser vos cheveux par mèches. Coiffez tout d'abord la partie inférieure.
1. Branchez l'appareil.
  2. Appuyez sur le bouton de Marche/Arrêt (⏻) et maintenez-le enfoncé.
  3. Commencez la mise en forme avec les températures inférieures. Sélectionnez la température appropriée à votre type de cheveux en utilisant les commandes situées sur le côté de l'appareil.
  4. Pour régler la température, utilisez les commandes de température +/- situées sur le côté de l'appareil. '+' augmente la température '-' diminue la température.

### Températures recommandées :

Température	Type de cheveux
150°C - 170°C	Cheveux fins/déliçats, abimés ou décolorés
170°C - 200°C	Cheveux normaux, sains
200°C - 230°C	Cheveux épais, très frisés et difficiles à coiffer

- Attention : Les températures les plus hautes devraient être utilisées uniquement par les personnes expérimentées.

5. Les barres de température et l'affichage numérique cessent de clignoter et l'appareil émet deux bips sonores lorsque la température souhaitée est atteinte.
  6. Travaillez sur une mèche à la fois, passez le lisseur sur toute la longueur sans vous arrêter.
  7. Répétez uniquement deux fois par mèche afin d'éviter d'abîmer les cheveux.
- Après utilisation, appuyez sur le bouton de Marche/Arrêt (⏻) et maintenez-le enfoncé pendant deux secondes pour éteindre l'appareil, puis débranchez-le.

#### Fonction turbo

- Pour les retouches rapides des mèches rebelles, difficiles à coiffer.
- Règle automatiquement la température la plus élevée. Maintenez le bouton '+' enfoncé pendant 2 secondes et la température augmentera jusqu'à 230°C.
- Précaution : La température la plus élevée ne convient pas à tous les types de cheveux. Si vous prévoyez d'utiliser ce lisseur sur le réglage turbo de 230°C, veuillez le tester préalablement sur une petite mèche de cheveux.

#### Fonction de verrouillage de la température

- Réglez la température souhaitée en appuyant sur les boutons +/- et verrouillez les commandes de température en appuyant sur le bouton '⌂' pendant 2 secondes. Un symbole '🔒' apparaît à côté de la température.
- Pour déverrouiller les commandes de température, appuyez de nouveau sur le bouton '⌂' et maintenez-le enfoncé pendant 2 secondes.

---

## RANGEMENT, NETTOYAGE ET ENTRETIEN

---

### Laissez refroidir l'appareil avant de le nettoyer et de le ranger.

- Nettoyez toutes les surfaces avec un linge humide.
- N'utilisez pas des produits d'entretien abrasifs ou agressifs ou des solvants.

Les plaques peuvent être verrouillées ensemble pour un rangement facile.

Pour verrouiller l'appareil, poussez le verrou des plaques sur la position de verrouillage.

Pour déverrouiller l'appareil, poussez le verrou des plaques sur la position de déverrouillage.

REMARQUE : Ne pas chauffer l'appareil lorsque les plaques sont verrouillées.

---

## RECYCLAGE

---



Afin d'éviter les problèmes occasionnés à l'environnement et à la santé par des substances dangereuses, les appareils et les batteries rechargeables et non rechargeables présentant l'un de ces symboles ne doivent pas être éliminés avec les déchets municipaux non triés. Éliminez dans tous les cas les produits électriques et électroniques et, le cas échéant, les batteries rechargeables et non rechargeables, dans un centre officiel et approprié de collecte/recyclage.

Gracias por comprar nuestro nuevo producto Remington®. Lea detenidamente las instrucciones y guárdelas en un lugar seguro. Retire todo el embalaje antes de usar el producto.

**ADVERTENCIA: Aparato caliente. Manténgase en todo momento fuera del alcance de los niños.**

## INSTRUCCIONES DE SEGURIDAD IMPORTANTES

- Los niños de 8 años o más y personas sin el conocimiento o la experiencia necesarios o con discapacidades físicas, mentales o sensoriales pueden utilizar este aparato si han recibido las instrucciones apropiadas, y comprenden los peligros que conlleva su uso y son supervisados. Los niños no deben jugar con el aparato. La limpieza y el mantenimiento no deberán ser realizados por niños, salvo que sean mayores de 8 años y estén supervisados. Mantenga el aparato y el cable fuera del alcance de niños menores de 8 años.
-  Advertencia: no utilice el aparato cerca de bañeras, duchas, lavabos u otros recipientes que contengan agua.
- Si el aparato se utiliza en un cuarto de baño, desenchúfelo tras su uso, ya que la proximidad de agua constituye un peligro incluso cuando esté apagado.
- Para mayor protección se recomienda instalar un interruptor diferencial con una corriente residual nominal que no supere los 30 mA en el circuito eléctrico del cuarto de baño. Pida ayuda a un electricista.
- Peligro de quemaduras. Mantenga el aparato fuera del alcance de los niños, especialmente durante su uso y mientras se enfría.
- Si el aparato incorpora soporte, utilícelo siempre para colocar el aparato en una superficie plana, estable y resistente al calor.
- Nunca deje el aparato desatendido cuando esté conectado a la toma de corriente.
- A fin de evitar riesgos, si el cable resultase dañado, deje de utilizar el aparato inmediatamente y devuélvalo al distribuidor autorizado de Remington® más cercano para su reparación o sustitución.
- No permita que ninguna parte del aparato toque la cara, el cuello o el cuero cabelludo.
- Mantenga el enchufe y el cable de alimentación alejados de superficies calientes.
- No utilice accesorios no suministrados por Remington.



- No use el aparato si está dañado o funciona mal.
- No retuerza ni enrolle el cable, tampoco alrededor del aparato.
- Compruebe el cable con regularidad para detectar cualquier señal de daños.
- **ATENCIÓN:** Asegúrese siempre de sacar el aparato del neceser o la funda antes de calentarlo y espere a que se enfríe totalmente antes de volver a guardarlo.
- Este aparato no es para uso comercial ni para peluquerías.

## PARTES

1. Placas revestidas de cerámica avanzada	Controles:
2. Visor de temperatura	⏻ Interruptor de encendido/apagado
3. Dispositivo de cierre	+/- Ajustes de temperatura
4. Cable giratorio	Accesorios (no aparecen en la imagen):
	• Neceser de viaje



## CARACTERÍSTICAS DEL PRODUCTO

- Calentamiento rápido: listo en 15 segundos.
- Apagado automático de seguridad: el aparato se apagará cuando no se pulse ningún botón o si se mantiene encendido durante 60 minutos.
- Multivoltaje: para usar en su país o en el extranjero. Si se usa a 120 V los tiempos de calentamiento y las temperaturas pueden variar.

## INSTRUCCIONES DE USO

- Antes de utilizar el aparato, asegúrese de que el pelo esté limpio, seco y desenredado.
  - Para lograr una mayor protección, aplique un spray protector contra el calor.
  - La laca contiene materiales inflamables: no la aplique mientras utilice este aparato.
  - Divida el pelo en secciones antes de alisarlo. Alise siempre primero las capas inferiores.
1. Enchufe el aparato.
  2. Presione y mantenga pulsado el botón de encendido/apagado (⏻) para encenderlo.
  3. Comience a moldear el pelo a temperaturas bajas. Seleccione la temperatura adecuada para su tipo de cabello con los controles situados en el mango del producto.
  4. Para ajustar la temperatura utilice los controles de temperatura «+» y «-» situados en los laterales del producto. La temperatura aumenta al pulsar «+» y disminuye al pulsar «-».

### Temperaturas recomendadas:

Temperatura	Tipo de pelo
150 °C - 170 °C	Pelo fino, dañado o decolorado
170 °C - 200 °C	Cabello normal y saludable
200 °C - 230 °C	Cabello grueso, muy rizado y difícil de peinar

- Atención: es conveniente que las temperaturas más altas solo las utilicen peluqueros experimentados.
5. Las barras de temperatura y la pantalla digital dejarán de parpadear y el aparato emitirá dos pitidos cuando haya alcanzado la temperatura seleccionada.
  6. Alisando una sección cada vez, pase el alisador por toda la longitud del pelo, sin detenerse.
  7. No repita la operación más de dos veces por sección para evitar dañar el pelo.

- Al acabar de usar el aparato, mantenga pulsado el botón de encendido/apagado (b) durante dos segundos para apagarlo, luego desenchúfelo.

### **Función turbo de calentamiento**

- Para retoques rápidos de secciones rebeldes difíciles de peinar.
- Fija automáticamente la temperatura más alta. Mantenga pulsado el botón «+» durante 2 segundos y la temperatura subirá a 230 °C.
- Atención: la temperatura más alta no es adecuada para todo tipo de pelo. Si prevé utilizar el alisador en la posición de 230 °C, pruebe primero en una pequeña sección del cabello.

### **Función de bloqueo de temperatura**

- Establezca la temperatura deseada presionando los botones «+» o «-» y, una vez alcanzada, bloquee los controles de temperatura presionando el botón «<-» durante 2 segundos. Al lado de la temperatura aparecerá el símbolo de un candado.
- Para desbloquear los controles de temperatura, mantenga presionado el botón «<-» otra vez durante 2 segundos.

---

## **ALMACENAMIENTO, LIMPIEZA Y MANTENIMIENTO**

---

### **Deje que el aparato se enfríe antes de limpiarlo y guardarlo.**

- Limpie todas las superficies con un paño húmedo.
- No utilice disolventes o agentes de limpieza fuertes o abrasivos.

Las placas se pueden juntar y cerrar para facilitar su almacenamiento:

Para bloquear el aparato, cierre las placas y empuje el dispositivo de cierre hacia adentro, colocándolo en la posición de bloqueo. Para desbloquear el aparato, empuje el dispositivo de cierre hacia fuera, colocándolo en la posición de desbloqueo.

NOTA: No caliente el aparato en la posición de bloqueo.

---

## **RECICLAJE**

---



Para evitar problemas medioambientales y de salud derivados de sustancias peligrosas, los electrodomésticos y las pilas recargables y no recargables en las que aparezca uno de estos símbolos no deben eliminarse junto con los residuos urbanos no seleccionados. Deseche siempre los aparatos eléctricos y electrónicos y, cuando corresponda, las pilas recargables y no recargables, en puntos oficiales de recogida/reciclado adecuados.

Grazie per aver acquistato il vostro nuovo prodotto Remington®. Prima dell'uso, leggere attentamente le istruzioni e conservarle. Rimuovere tutto l'imballaggio prima dell'uso.

**AVVERTIMENTO: Le superfici di questo apparecchio diventano calde. Tenere fuori dalla portata dei bambini.**

## IMPORTANTI MISURE DI SICUREZZA

- L'apparecchio può essere utilizzato solo da bambini di età uguale o superiore agli otto anni o da persone con ridotte capacità fisiche, sensoriali o mentali che abbiano ricevuto istruzioni appropriate e che abbiano compreso i possibili rischi. I bambini non devono giocare con l'apparecchio. L'uso, la pulizia o la manutenzione dell'apparecchio può essere effettuata solo da bambini di età superiore agli otto anni e sotto la supervisione di un adulto. Tenere l'apparecchio e il cavo fuori dalla portata dei bambini di età inferiore agli otto anni.
- ⊘ Avvertenza: Non utilizzare l'apparecchio vicino a vasche da bagno, docce, lavandini o altri recipienti contenenti acqua.
- Quando l'apparecchio viene utilizzato in bagno, scollegarlo dalla presa dopo l'uso dato che la vicinanza di acqua rappresenta un rischio anche quando è spento.
- Per una protezione aggiuntiva è consigliabile l'installazione di un interruttore differenziale (RCD) con corrente nominale operativa residua non superiore a 30mA. Chiedere ad un elettricista per avere dei consigli.
- Rischio di ustione. Tenere l'apparecchio fuori dalla portata dei bambini, specialmente durante l'uso e il raffreddamento.
- Posizionare l'apparecchio con la sua base di supporto, all'occorrenza, su una superficie termoresistente, piana e stabile.
- Non lasciare l'apparecchio incustodito quando è collegato all'alimentatore.
- Se il cavo di alimentazione dell'apparecchio è danneggiato, smettere immediatamente di utilizzare l'apparecchio e consegnarlo al centro di assistenza Remington® autorizzato più vicino per la riparazione o la sostituzione per evitare ulteriori rischi.

- Non mettere a contatto qualsiasi parte dell'apparecchio con volto, collo o cuoio capelluto.
- Tenere la spina e il cavo di alimentazione lontano dalle superfici calde.
- Non utilizzare accessori diversi da quelli forniti in dotazione.
- Non utilizzare l'apparecchio se danneggiato o malfunzionante.
- Non attorcigliare o arrotolare il cavo e non avvolgerlo attorno all'apparecchio.
- Controllare regolarmente il cavo per verificare la presenza di eventuali danni.
- **ATTENZIONE:** Rimuovere sempre l'apparecchio dalla custodia o dal manicotto protettivo prima di accenderlo e lasciarlo raffreddare completamente prima di riporlo.
- Questo apparecchio non è destinato all'uso commerciale o professionale.

## PARTI

- |  |  |
|--|--|
| <ol style="list-style-type: none"> <li>1. Piastre con rivestimento in ceramica di ultima generazione</li> <li>2. Display LCD</li> <li>3. Blocco delle piastre</li> <li>4. Cavo girevole</li> </ol> | <p>Comandi:</p> <ul style="list-style-type: none"> <li>⏻ Interruttore on/off</li> <li>+/- Funzioni di temperatura</li> </ul> <p>Accessori (non mostrati):</p> <ul style="list-style-type: none"> <li>• Astuccio</li> </ul> |
|--|--|

## CARATTERISTICHE DEL PRODOTTO

- Riscaldamento rapido - pronto in 15 secondi.
- Arresto automatico di sicurezza – questo apparecchio si arresta se non vengono premuti pulsanti o se rimane acceso dopo 60 minuti.
- Voltaggio multiplo: per casa o all'estero. A 120V i tempi e le temperature possono variare.

## ISTRUZIONI PER L'USO

- Prima dell'uso, assicurarsi che i capelli siano puliti, asciutti e senza nodi.
  - Per una protezione extra utilizzare uno spray protettivo per il calore.
  - Gli spray per capelli contengono sostanze infiammabili – non utilizzare mentre l'apparecchio è in uso.
  - Suddividere i capelli in ciocche prima di procedere allo styling. Iniziare dalle ciocche più basse.
1. Collegare l'apparecchio alla presa di corrente.
  2. Tenere premuto il pulsante di accensione/spengimento (⏻) per accendere la piastra.
  3. Iniziare l'acconciatura a temperature più basse. Selezionare la temperatura adatta al vostro tipo di capelli utilizzando i comandi collocati sul lato dell'apparecchio.
  4. Per regolare la temperatura utilizzare i comandi temperatura +/- sul lato dell'apparecchio. '+' aumenta la temperatura '-' diminuisce la temperatura.

### Temperature raccomandate: -

Temperatura	Tipo di capelli
150°C - 170°C	Capelli sottili/delicati, danneggiati o decolorati
170°C - 200°C	Capelli normali, sani
200°C - 230°C	Capelli spessi, molto ricci e difficili da acconciare

- **Avvertimento:** Le temperature più elevate dovrebbero essere utilizzate solo da persone con esperienza.

5. Le barre della temperatura e il display digitale smetteranno di lampeggiare e l'apparecchio emetterà due volte un segnale quando si raggiunge la temperatura desiderata.
  6. Lavorare su una ciocca per volta, passare la piastra sull'intera lunghezza del capello, senza fermarsi.
  7. Ripetere solo due volte per ciocca per evitare di danneggiare i capelli.
- Dopo l'uso, tenere premuto il pulsante on/off (Ⓟ) per due secondi per spegnere il dispositivo, quindi scollegarlo.

#### Funzione Boost

- Per ritocchi rapidi su ciocche ribelli, difficili da acconciare.
- Funzione Boost Imposta automaticamente la temperatura più elevata. Tenere premuto il pulsante '+' per 2 secondi e la temperatura raggiungerà i 230°C.
- Avvertenza: la temperatura più alta non è adatta a tutti i tipi di capelli. Se si pensa di utilizzare la piastra sull'impostazione boost di 230°C provare prima su una piccola ciocca di capelli.

#### Funzione blocco temperatura

- Impostare la temperatura desiderata premendo i pulsanti +/- e bloccare la temperatura premendo il pulsante '-/' per 2 secondi.
- Il simbolo del  apparirà vicino alla temperatura.
- Per sbloccare i comandi della temperatura, premere e tenere premuto di nuovo il pulsante '-/' per 2 secondi.

---

## COME RIPORLO, PULIZIA E MANUTENZIONE

---

### Lasciare che l'apparecchio si raffreddi prima di pulirlo e riporlo.

- Passare tutte le superfici con un panno umido.
- Non usare agenti di pulizia o solventi corrosivi o abrasivi.

Le piastre possono essere comodamente chiuse insieme per conservare l'apparecchio.

Per bloccare, chiudere le piastre e spingere la cerniera di chiusura nella posizione di blocco. Per sbloccare, spingere la cerniera di chiusura verso l'esterno nella posizione di sblocco.

NOTA: Non riscaldare l'apparecchio mentre si trova in posizione di blocco.

---

## RICICLO

---



Per evitare problemi di salute ed ambientali dovuti a sostanze pericolose, gli apparecchi e le batterie ricaricabili e non ricaricabili contrassegnati con uno di questi simboli non devono essere smaltiti con i rifiuti urbani indifferenziati. Smaltire i prodotti elettrici ed elettronici e, quando possibile, le batterie ricaricabili e non ricaricabili, in un punto di raccolta autorizzato per il riciclo/la raccolta.

Tak for at have købt dit nye produkt fra Remington®. Læs venligst denne vejledning omhyggeligt før brug og bevar den godt. Fjern al emballage før brug.

**ADVARSEL: Dette apparat er meget varmt. Det skal holdes uden for børns rækkevidde.**

## VIGTIGE SIKKERHEDSFORANSTALTNINGER

- Apparatet kan anvendes af børn fra 8 år og derover og personer hvis fysiske, sansemæssige eller mentale evner er nedsat, eller personer uden den fornødne erfaring, hvis de er blevet instrueret/har været under opsyn og forstår de forbundne farer. Børn må ikke lege med apparatet. Rengøring og vedligeholdelse må ikke foretages af børn, medmindre de er over 8 år og holdes under opsyn. Apparatet og ledningen skal holdes uden for rækkevidden af børn under 8 år.
- ⚠ Advarsel: Brug ikke dette apparat i nærheden af et badekar, brusebad, håndvask eller andre beholdere med vand.
- Hvis apparatet bruges på et badeværelse, skal dets stik tages ud efter brug, da vand i nærheden af produktet udgør en fare, selv når den er slukket.
- For yderligere beskyttelse anbefales det at installere en fejlstrømsafbryder (RCD) med en mærkeudløsestrøm på højst 30mA. Spørg en elektriker til råds.
- Forbrændingsfare. Enheden skal holdes uden for børns rækkevidde, særligt under brug og afkøling.
- Stil altid enheden med den tilhørende holder, hvis nogen, på en varmeresistent, stabil og plan overflade.
- Efterlad aldrig enheden uden opsyn, når den er sluttet til stikkontakten.
- Hvis strømledningen til denne enhed beskadiges, skal du straks stoppe med at bruge den og aflevere apparatet til nærmeste autoriserede Remington® servicecenter for at få det udskiftet eller repareret.
- Lad ingen af apparatets dele komme i kontakt med ansigt, nakke eller hovedbund.
- Hold strømstik og ledning væk fra varme overflader.
- Brug ikke andet tilbehør eller dele end det, som leveres af os.
- Undgå at vride eller bøje ledningen og vikl den ikke om produktet.
- Efterse jævnligt ledningen for tegn på beskadigelse.
- ADVARSEL: Fjern altid produktet fra opbevaringsposen inden opvarmning og tillad det altid at køle ned efter brug, inden du placerer det i posen igen.
- Dette apparat er ikke til kommerciel brug eller brug i salon.

## DELE

- |  |                          |
|--|--------------------------|
| 1. Avancerede, keramisk belagte plader | Knapper:                 |
| 2. Temperaturdisplay                   | ⏻ Tænd-/slukknop         |
| 3. Pladelås                            | +/- Temperaturfunktioner |
| 4. Drejbar ledning                     | Tilbehør (ikke vist):    |
|  | • Etui                   |

## PRODUKTFUNKTIONER

- Hurtig opvarmning – klar til brug på 15 sekunder.
- Automatisk sikkerhedsafbryder – Denne enhed vil slukke automatisk efter 60 minutter, hvis der ikke trykkes på nogen knapper, eller hvis den efterlades tændt.
- Multivoltage: Kan bruges både i hjem- og udland. Ved brug af 120V kan tidsangivelser og temperatur variere.

DK

## INSTRUKTIONER FOR BRUG

- Forud for brug sikres det at håret er rent, tørt og fri for knuder.
- For ekstra beskyttelse benyttes der en hårbeskytter i sprayform.
- Hårspray indeholder letantændelige materialer – brug ikke hårspray imens apparatet er i brug.
- Inddel håret i sektioner forud for styling. Udfør stylingen på det nederste lag først.
- 1. Sæt apparatet i stikkontakten.
- 2. Tryk på og hold tænd/sluk-knappen (⏻) nede for at tænde.
- 3. Begynd stylingen ved lave temperaturer i starten. Vælg en temperatur, der passer til din hårtype ved hjælp af knapperne på produktets side.
- 4. Indstil temperaturen ved hjælp af +/- temperaturknapperne på produktets side. '+' hæver temperaturen '-' sænker temperaturen.

### Anbefalede temperaturer:-

Temperatur	Hårtype
150°C - 170°C	Tyndt/fint, skadet eller afbleget hår
170°C - 200°C	Normalt, sundt hår
200°C - 230°C	Tykt hår, meget krøllet hår, der er vanskeligt at style

- Forsigtig: De varmeste temperaturer bør kun anvendes af personer med stor erfaring inden for styling.
- 5. Temperaturbjælkerne og det digitale display stopper med at blinke, og enheden bipper to gang, når den ønskede temperatur er nået.
- 6. Arbejd på en sektion af gangen, ved at føre glattejernet fra ende til anden, langs hele hårets længde, uden at gøre ophold.
- 7. Gentag kun handlingen to gange for hver sektion, for at undgå at gøre skade på håret.
- Sluk enheden efter brug ved at trykke på og holde (⏻) knappen nede i to sekunder, og tag stikket ud.

### Temperatur-boost funktion

- For hurtig effekt på dele af håret, som er genstridige og svære at style.
- Temperatur-boost funktion -Indstiller automatisk den højeste temperatur. Hold '+'-knappen nede i 2 sekunder, temperaturen vil stige hurtigt til 230°C.

- Forsigtig: Den højeste temperatur er ikke egnet til alle hårtyper. Hvis du vil bruge dette glattejern på boost-indstillingen 230° C, skal du først prøve på en lille del af håret.

#### Temperaturlås funktion

- Indstil den ønskede temperatur ved at trykke på +/- knapperne og lås derefter temperaturknapperne ved at trykke på '-/-' knappen i 2 sekunder.
- Der vises nu et 'L'-symbol ved siden af temperaturen.
- Lås temperaturknapperne op igen ved at holde '-/-' knappen nede igen i 2 sekunder.

---

## OPBEVARING, RENGØRING OG VEDLIGEHOLDELSE

---

#### Lad apparatet køle af, inden du rengør og lægger det væk.

- Tør alle overflader af med en fugtig klud.
- Undgå at bruge skræppe eller slibende rengørings- eller opløsningsmidler.

Pladerne kan låses sammen for nem opbevaring

Du kan låse enheden ved at lukke pladerne sammen og skubbe pladelåsen indad til låst position. Lås op ved at skubbe pladelåsen udad til oplåst position.

BEMÆRK: Opvarm ikke enheden i låst position.

---

## GENBRUG

---



For at undgå miljø- og sundhedsmæssige problemer forårsaget af farlige stoffer, må apparater og genopladelige og ikke-genopladelige batterier, der er mærket med et af disse symboler, ikke kasseres sammen med almindeligt husholdningsaffald. Udtjente elektriske og elektroniske produkter samt genopladelige og ikke-genopladelige batterier fra produkterne skal afleveres på en godkendt genbrugsplads eller indsamlingssted.



Tack för att du köpt en ny Remington®-produkt. Läs följande bruksanvisningar noggrant före användning och förvara dem på säker plats. Ta bort allt förpackningsmaterial före användning.

**VARNING: Denna apparat är varm. Förvaras utom räckhåll för barn.**

## VIKTIGA SÄKERHETSANVISNINGAR

- Denna apparat kan användas av barn över åtta år, och personer med nedsatt fysisk, sensorisk eller psykisk förmåga och med bristande erfarenhet och kunskaper får bara använda denna apparat under övervakning och handledning och om de förstår vilka risker det kan innebära. Barn ska inte använda apparaten som leksak. Rengöring och underhåll av apparaten ska inte överlåtas till barn såvida de inte är över åtta år och det sker under övervakning. Håll apparat och nätkabel borta från barn under åtta år.
- ⊘ Varning – Använd inte denna apparat nära badkar, dusch, handfat eller andra behållare för vatten.
- Dra ur nätsladden från vägguttaget efter användning i badrummet eftersom närheten till vatten utgör en riskfaktor även när den är avstängd.
- För ytterligare skydd är det önskvärt att man installerar en jordfelsbrytare med en märktlösningsström som inte överstiger 30 mA. Rådfråga en elektriker.
- Risk för brännskador. Håll apparaten utom räckhåll för småbarn, speciellt under användning och när den svalnar.
- Placera alltid apparaten med dess ställ, om sådant finns, på ett värmeståligt, stabilt och platt underlag.
- Lämna aldrig apparaten utan uppsikt när den är ansluten till elnätet.
- Om apparatens nätsladd är skadad ska man omedelbart avbryta användningen och apparaten ska lämnas tillbaka till närmaste serviceavdelning för Remington® för reparation eller byte till en annan apparat eftersom en skadad nätsladd innebär en riskfaktor.
- Låt inte någon del av apparaten vidröra ansiktet, nacken eller hårbotten.
- Låt inte stickkontakt och nätsladd komma i kontakt med varma ytor.
- Använd inga andra tillbehör än de som medföljer.
- Använd inte apparaten om den är skadad eller fungerar dåligt.
- Undvik att vrida och snurra på sladden.

- Snurra inte nätsladden runt apparaten. Kontrollera regelbundet att nätsladden inte är skadad.
- FÖRSIKTIGT: Ta alltid ur produkten från förvaringspåsen före uppvärmning och låt produkten svalna helt innan den läggs tillbaka.
- Denna apparat är inte avsedd för kommersiellt bruk eller för salonger.

---

## DELAR

- |                                     |                          |
|-------------------------------------|--------------------------|
| 1. Avancerad keramikbelagda plattor | Kontroller:              |
| 2. Temperaturdisplay                | ⏻ Strömbrytare           |
| 3. Svänglås                         | +/- Temperaturfunktioner |
| 4. Vridbart sladdfäste              | Accessoarer (visas ej):  |
|                                     | • Förvaringspåse         |

---

## PRODUKTEGENSKAPER

- Snabb uppvärmning – klar på 15 sekunder.
- Automatisk säkerhetsavstängning. Apparaten stänger av sig själv om ingen knapp har tryckts in eller om den lämnas påslagen i en timma (60 minuter).
- Multispanning: för hemmabruk eller utomlands. Vid 120 V kan tider och temperaturer variera.

---

## BRUKSANVISNING

- Före användning ska håret vara torrt, rent och genomkamt.
- En värmeskyddande spray kan användas för extra skydd.
- Hårspray innehåller brandfarliga ämnen – får ej användas samtidigt med plattången.
- Dela upp håret före stylingen. Styla de undre lagren först.
- 1. Sätt i kontakten till apparaten.
- 2. Tryck och håll inne strömbrytaren (⏻) för att sätta på.
- 3. Använd den lägre temperaturinställningen när du börja stylingen. Välj lämplig temperatur för din hårtyp med hjälp av kontrollerna på produktens sida.
- 4. Justera temperaturinställningen med temperaturkontrollerna +/- på apparatens sida. "+" höjer temperaturen och "-" sänker temperaturen.

### Rekommenderade temperaturer:

Temperatur	Hårtyp
150°C - 170°C	Tunt/fint, skadat eller blekt hår
170°C - 200°C	Normalt, friskt hår
200°C - 230°C	Tjockt, mycket lockigt hår som är svårt att styla

- Var försiktig: De varmaste temperaturinställningarna bör endast användas av vana stylister.
- 5. Temperaturstolparna och den digitala displayen slutar blinka och apparaten piper två gånger när önskad temperatur uppnås.
- 6. Indikatorn "on" tänds när stylingtången är klar att användas – detta tar cirka 15 sekunder.
- 7. Upprepa endast två gånger per hårslinga för att förhindra skador på håret.
- Efter användning ska man trycka och hålla inne strömbrytaren i två sekunder för att stänga av, sedan dra ur apparatens stickpropp.

### Pulsfunktion för högre temperatur

- Ställer automatiskt in den högsta temperaturen. Håll inne knappen '+' i två sekunder och temperaturen kommer genast att gå upp till 230 °C.
- OBS! Den högsta temperaturen är inte lämpad för alla hårtyper.
- Välj temperatur i förhållande till din hårkvalitet.

#### Låsfunktion för temperaturen

- Ställ in önskad temperatur genom att trycka på knapparna +/- och stäng av temperaturkontrollerna genom att trycka på knappen '-' i två sekunder.
- En  symbol visas bredvid temperaturen.
- Tryck och håll inne knappen '-' igen i två sekunder för att låsa upp temperaturkontrollerna.

---

## FÖRVARING, RENGÖRING OCH UNDERHÅLL

---

### Låt apparaten svalna före rengöring och förvaring.

- Torka av alla ytor med en fuktig trasa.
- Använd inte starka eller slipande rengöringsmedel eller lösningar.

Plattorna kan fällas ihop för enklare förvaring.

För att låsa stänger man plattorna och trycker svänglåset inåt till den låsta positionen. För att låsa upp drar man svänglåset utåt till den olåsta positionen.

OBS! Värm inte upp apparaten när den är i låst läge.

SE

---

## ÅTERVINNING

---



För att undvika miljö- och hälsoproblem pga. farliga ämnen får man inte kassera apparater eller laddningsbara och icke-laddningsbara batterier märkta med någon av dessa symboler i osorterat kommunalt avfall. Elektriska och elektroniska produkter och, där tillämpligt, laddningsbara och icke-laddningsbara batterier ska alltid kasseras vid en lämplig, officiell återvinnings-/upsamlingsstation.

Takk for at du kjøper et nytt Remington®-produkt. Vennligst les denne bruksanvisningen godt og legg den på et trygt sted. Fjern all emballasje før bruk.

## VIKTIG SIKKERHETSTILTAK

- Dette apparatet kan brukes av barn fra åtte år og oppover og av personer med reduserte fysiske, sensoriske eller mentale evner eller mangel på erfaring og kunnskap, dersom de har blitt veiledet/instruert og forstår farene som er involvert. Barn skal ikke leke med apparatet. Rengjøring og vedlikehold skal ikke utføres av barn, med mindre de er eldre enn åtte år og under tilsyn. Oppbevar apparatet og ledningen utilgjengelig for barn under åtte år.
-  Ikke bruk dette apparatet i nærheten av badekar, dusjer, håndvasker eller andre vannbeholdere.
- Når apparatet brukes på et bad, må man trekke ut støpselet etter bruk, siden vannet i nærheten innebærer en risiko, selv om apparatet er skrudd av.
- For ytterligere beskyttelse anbefales det å installere en jordfeilbryter som regulerer at lekkasjestrømmen ikke overstiger 30 mA i den elektriske strømforsyningen til badet.
- Fare for forbrenning. Hold apparatet utenfor barns rekkevidde, spesielt under bruk og mens det avkjøles.
- La aldri apparatet være ubevoktet når det er tilkoblet strømforsyning.
- Plasser alltid apparatet med det tilhørende stativet, hvis det har et slikt, på en varmebestandig, stabil flat overflate.
- Hvis strømledningen til denne enheten blir skadet, må du slutte å bruke den med én gang og returnere apparatet til den nærmeste autoriserte serviceforhandleren for Remington® for reparasjon eller for å bytte produktet for å unngå risiko.

- Ikke la noen deler av apparatet berøre fjes, nakke eller hodebunn.
- Hold støpselet og ledningen borte fra varme overflater.
- Ikke bruk annet tilbehør enn det som leveres av oss.
- Ikke bruk apparatet hvis det er skadet eller dersom det ikke fungerer riktig.
- Ikke vri eller lag knute på ledningen, eller vikle den rundt apparatet. Sjekk ledningen jevnlig for tegn til skade.
- FORSIKTIG: Ta alltid produktet ut av oppbevaringsposen før oppvarming og la produktet avkjøles helt før det returneres.
- Dette apparatet er ikke beregnet for forretningsmessig bruk eller i salonger.

---

## RESIRKULERING

---



For å unngå miljø- og helseproblemer på grunn av farlige stoffer, må apparater og oppladbare og ikke-oppladbare batterier markert med en av disse symbolene ikke kastes i usortert offentlig avfall. Kast alltid elektriske og elektroniske produkter og, hvis relevant, oppladbare og ikke-oppladbare batterier, på et egnet retursted for offentlig resirkulering/innsamling.



Kiitos, että valitsit tämän uuden Remington®-tuotteen. Lue ohjeet huolellisesti ja pidä ne tallessa. Poista kaikki pakkausmateriaali ennen käyttöä.

**VAROITUS: Tämä laite on kuuma. Pidettävä aina poissa lasten ulottuvilta.**

## TÄRKEITÄ TURVALLISUUSOHJEITA

- Lapset joiden ikä on 8 vuotta tai yli ja henkilöt, joilla on rajoitettu fyysinen, aistinvarainen, henkinen ominaisuus tai kokemuksen ja tiedon puute saavat käyttää tätä laitetta ainoastaan, jos heitä valvotaan tai heitä on opastettu laitteen turvalliseen käyttöön ja he ymmärtävät laitteen käytössä esiintyvät vaarat. Lapset eivät saa leikkiä laitteella. Lapset eivät saa suorittaa puhdistamista ja käyttäjän huoltotoimenpiteitä ilman valvontaa.
- ⚠️ Varoitus: Älä käytä tätä laitetta kylpyammeen, suihkun, pesualtaan tai muun vettä sisältävän säiliön lähellä.
- Irrota laite pistorasiasta käytön jälkeen, jos laitetta käytetään kylpyhuoneessa, sillä veden läheisyys aiheuttaa vaaran, vaikka olisi pois päältä.
- Turvallisuuden vuoksi suosittelemme asentamaan vikavirtasuojakytkimen (RCD), jonka luokiteltu laukaisuvirta ei saa ylittää arvoa 30 mA. Pyydä sähköasentajalta neuvoja.
- Palovammojen vaara. Pidä laite poissa pienten lasten ulottuvilta, etenkin käytön ja jäähtymisen aikana.
- Aseta laite aina telineessä, jos käytettävissä, lämpöä kestäväälle, vakaalle ja tasaiselle pinnalle.
- Älä koskaan jätä laitetta ilman valvontaa, kun se on yhdistetty virtalähteeseen.
- Jos laitteen virtajohto vaurioituu, keskeytä käyttö välittömästi ja palauta laite lähimpään valtuutettuun Remington®-huoltoliikkeeseen korjattavaksi tai vaihdettavaksi vaaran välttämiseksi.
- Vältä koskettamasta laitteella kasvoja, kaulaa tai päänahkaa.
- Pidä pistoke ja virtajohto etäällä kuumista pinnoista.
- Älä käytä muita kuin suosittelemiamme lisäosia.
- Älä väännä tai taivuta johtoa, äläkä kierrä sitä laitteen ympärille.
- Älä käytä laitetta, jos se on vaurioitunut tai siinä on toimintahäiriöitä.

- Älä väännä tai taivuta johtoa, älä kierrä sitä laitteen ympärille. Tarkista johto säännöllisesti vaurioiden varalta.
- VAROITUS: Poista laite säilytuspussista aina ennen käyttöönottoa, ja anna sen jäähtyä täysin käyttämisen jälkeen ennen kuin pakkaat sitä takaisin säilytuspussiin.
- Laitetta ei ole tarkoitettu ammattikäyttöön.

## OSAT

- |   |                               |
|---|-------------------------------|
| 1. Advanced keraamisesti päällystetyt levyt | Säätimet:                     |
| 2. Lämpötilanäyttö                          | ⏻ Virtakytkin                 |
| 3. Saranalukko                              | +/- Lämpötilatoiminnot        |
| 4. Pyörivä johto                            | Lisäosat (eivät näy kuvassa): |
|   | • Säilytuspussi               |

## TUOTTEEN OMINAISUUDET

- Nopea kuumennus, valmis 15 sekunnissa.
- Automaattinen turvakatkaisu – laite sammuu automaattisesti, jos mitään painiketta ei paineta tai laitetta ei käytetä tuntiin.
- Monijännite: voidaan käyttää kotimaassa tai ulkomailla. Käytettäessä 120 V jännitteellä kuumennusajat ja lämpötilat saattavat vaihdella.

FI

## KÄYTTÖOHJEET

- Varmista ennen laitteen käyttöä, että hiuksesi ovat puhtaat, kuivat ja takuttomat.
  - Käytä lämpösuojausuhketta lisäsuojan saamiseksi.
  - Hiussuihkeet sisältävät syttyvää materiaalia – älä käytä niitä laitteen käytön aikana.
  - Jaottele hiukset osioihin ennen muotoilua. Muotoile alimmat kerrokset ensin.
1. Kytke laite verkkovirtaan.
  2. Kytke päälle pitämällä päälle / pois päältä -painiketta (⏻) painettuna.
  3. Aloita muotoilu ensin alhaisilla lämpötiloilla. Valitse hiustyypiksi tarvitsema lämpötila laitteen sivussa olevilla säätimillä.
  4. Säädä lämpötilaa käyttämällä säätimiä +/- laitteen sivussa. '+' nostaa lämpötilaa '-' laskee lämpötilaa.

### Suosittelut lämpötilat:

Lämpötila	Hiustyypit
150°C - 170°C	Ohuet/hienot, vaurioituneet tai valkaistut hiukset
170°C - 200°C	Normaalit, terveet hiukset
200°C - 230°C	Paksut, erittäin kiharat ja vaikeasti muotoiltavat hiukset

- Huomio: Vain kokeneiden muotoilijoiden tulisi käyttää korkeimpia lämpötiloja.
5. Lämpötilapalkit ja digitaalinen näyttö lakkaavat vilkkumasta ja laite antaa kaksi merkkiääntä, kun haluttu lämpötila on saavutettu.
  6. Työskentele osio kerrallaan ja vedä suorentajaa hiusten läpi niiden koko pituudelta pysäyttämättä.
  7. Toista vain kaksi kertaa osiota kohden hiussuurioiden välttämiseksi.
  - Sammuta laite käytön jälkeen pitämällä virtakytkintä (⏻) painettuna kahden sekunnin ajan, irrota laite sitten verkkovirrasta.

### lämpötilan tehoiminto

- Nopea korjaus itsepäisiin, vaikeasti muotoiltaviin osioihin.
- Asettaa automaattisesti korkeimman lämpötilan. Pidä '+' painiketta 2sekuntia, lämpötila kohoaa 230 °C:een.
- Huomio: korkein lämpötila ei sovi kaikille huistyypeille. Jos aiot käyttää suoristajaa 230 °C: een tehoasetuksella, testaa ensin pienempään huosiosioon.

### Lämpötilan lukitustoiminto

- Aseta haluamasi lämpötila painamalla painikkeita +/- ja lukitse lämpötilasäätimet painamalla painiketta 'L' 2 sekuntia.  
-symboli ilmestyy lämpötilan viereen.
- Vapauta lämpötilasäätimet painamalla ja pitämällä painiketta 'L' uudelleen 2 sekuntia.

---

## SÄILYTYKSEN, PUHDISTUKSEN JA HOITO

---

### Anna laitteen jäähtyä ennen puhdistamista tai säilytykseen laittamista.

- Pyyhi kaikki pinnat kostealla liinalla.
- Älä käytä voimakkaita tai hankaavia puhdistusaineita tai liuottimia.ts.

Levyt voidaan lukita toisiinsa säilytyksen helpottamiseksi.

Lukitse sulkemalla levyt ja työntämällä saranalukkoa sisäänpäin lukittuun asentoon. Avaa vetämällä saranalukkoa ulospäin aukaisuasettoon.

HUOMAUTUS: Älä kuumenna laitetta lukitusasennossa.

---

## KIERRÄTYS

---



Jotta vältettäisiin vaarallista aineista ympäristölle ja terveydelle koituvat haitat, näillä symboleilla varustettuja laitteita sekä ladattavia ja kertakäyttöisiä paristoja ei saa hävittää lajittelemattomana sekajätteenä. Hävitä sähkö- ja elektroniikkatuotteet sekä, mikäli sovellettavissa, ladattavat ja kertakäyttöiset paristot asianmukaiseen viralliseen kierrätys-/keräilypisteeseen.



Obrigado por adquirir este novo produto Remington®. Leia o manual de instruções e conserve-o em lugar seguro. Retire todo o material de embalagem antes do uso.

**ADVERTÊNCIA: este aparelho aquece. Mantenha-o afastado do alcance das crianças a todo o momento.**

### MEDIDAS DE PRECAUÇÃO IMPORTANTES

- Este aparelho pode ser utilizado por crianças a partir dos 8 anos inclusive e pessoas com capacidades físicas, sensoriais e mentais reduzidas ou pessoas com falta de experiência e conhecimento desde que instruídas/ supervisionadas e que compreendam os riscos envolvidos. As crianças não devem brincar com o aparelho. A limpeza e manutenção do aparelho não deverão ser levadas a cabo por crianças a não ser que tenham mais de 8 anos e sob supervisão. Mantenha o aparelho e o cabo afastados de crianças menores de 8 anos de idade.
- ⚠ Advertência: não utilize o aparelho perto de casas de banho, duches, bacias ou outros recipientes que contêm água.
- Quando o aparelho for usado numa casa de banho, desligue-o da corrente elétrica após a utilização, uma vez que a proximidade da água representa um perigo mesmo quando o aparelho se encontra desligado.
- Para proteção adicional, recomenda-se a instalação de um dispositivo de corte diferencial com uma corrente residual de funcionamento não superior a 30 mA no circuito elétrico que serve a casa de banho. Peça mais informações a um eletricitista.
- Perigo de queimadura. Mantenha o aparelho fora do alcance das crianças, particularmente durante a utilização e o arrefecimento.
- Coloque sempre o aparelho sobre a base, se fornecida, numa superfície estável, plana e resistente ao calor.
- Nunca deixe o aparelho desacompanhado quando estiver ligado à corrente elétrica.

- Caso o cabo da unidade fornecido fique danificado, cesse imediatamente a sua utilização e entregue-o no representante de assistência técnica Remington® autorizado mais próximo, para reparação ou substituição com vista a evitar riscos.
- Evite o contacto de qualquer parte do aparelho com o rosto, o pescoço ou o couro cabeludo.
- Mantenha a ficha e o cabo de alimentação afastados de superfícies aquecidas.
- Não utilize peças que não recomendadas pela nossa empresa.
- Não torça, dobre ou enrole o cabo à volta do aparelho.
- Não utilize o aparelho se estiver danificado ou defeituoso.
- Não torça, dobre ou enrole o cabo à volta do aparelho. Verifique o cabo regularmente em busca de danos.
- CUIDADO: Retire sempre o aparelho da bolsa/estojo de armazenamento enquanto não estiver quente e deixe-o arrefecer completamente antes de o voltar a guardar.
- Este aparelho não é para utilização comercial ou em cabeleiros.

---

## PEÇAS

- |  |                                |
|--|--------------------------------|
| 1. Placas revestidas a cerâmica avançada | Controlos:                     |
| 2. Visor de temperatura                  | ⏻ Botão on/off                 |
| 3. Bloqueador de placas                  | +/- Funções de temperatura     |
| 4. Cabo giratório                        | Acessórios (não apresentados): |
|  | • Bolsa de armazenamento       |

---

## CARACTERÍSTICAS DO PRODUTO

- Aquecimento rápido: pronto em 15 segundos.
- Desligar automático de segurança: esta unidade desliga-se automaticamente se nenhum botão for premido ou se for deixado ligada após terem decorrido 60 minutos.
- Voltagem múltipla: para utilizar em casa ou em viagem. A 120 V os tempos e as temperaturas podem variar.

---

## INSTRUÇÕES DE UTILIZAÇÃO

- Antes de usar, certifique-se de que o cabelo está limpo, seco e desembaraçado.
  - Para proteção adicional, utilize um spray de proteção de calor.
  - Os sprays de cabelo contêm material inflamável, por isso não os utilize ao mesmo tempo que usa este produto.
  - Separe o cabelo em secções antes de modelar. Modele primeiro as camadas inferiores.
1. Ligue o aparelho à corrente elétrica.
  2. Prima longamente o botão ligar/desligar (⏻) para ligar o aparelho.
  3. Comece a modelar com as temperaturas mais baixas primeiro. Selecione a temperatura adequada ao seu tipo de cabelo através dos controlos situados na lateral do produto.
  4. Para ajustar a temperatura, utilize os controlos de temperatura «+/-» situados na lateral do produto. «+» aumenta a temperatura, «-» diminui a temperatura.

**Temperaturas recomendadas:**

Temperatura	Tipo de cabelo
150 °C - 170 °C	Cabelo fino/frágil, danificado ou descolorado
170 °C - 200 °C	Cabelo normal, saudável
200 °C - 230 °C	Cabelo espesso, muito encaracolado e difícil de pentear

- Cuidado: só utilizadores experientes deverão optar pelas temperaturas mais quentes.
- 5. As barras de temperatura e o visor digital deixarão de piscar e o aparelho irá emitir dois sinais sonoros uma vez alcançada a temperatura desejada.
- 6. Trabalhando uma secção de cada vez, passe o alisador em todo o comprimento do cabelo, sem parar.
- 7. Não repita mais de duas vezes por secção para evitar danificar o cabelo.
- Após a utilização, prima longamente o botão ligar/desligar (⏻) durante 2 segundos para desligar e, em seguida, retire a ficha da tomada elétrica.

**Função turbo de a temperatura**

- Para retoques rápidos de secções teimosas e difíceis de modelar.
- Define automaticamente a temperatura mais alta. Mantenha premido o botão «+» durante 2 segundos e a temperatura aumentará até 230 °C.
- Cuidado: a temperatura mais alta não é adequada a todos os tipos de cabelo. Se desejar utilizar este alisador na posição turbo de 230 °C, teste primeiro numa pequena secção de cabelo.

**Função de bloqueio da temperatura**

- Defina a temperatura desejada premindo os botões «+/-» e bloqueie os controlos de temperatura premindo o botão «-» durante 2 segundos.
- O símbolo de um  surgirá ao lado da temperatura.
- Para desbloquear os controlos de temperatura, mantenha premido o botão «-» novamente durante 2 segundos.

PT

**ARMAZENAGEM, LIMPEZA E MANUTENÇÃO****Aguarde que o aparelho arrefeça antes de o limpar e armazenar.**

- Limpe todas as superfícies com um pano húmido.
- Não utilize agentes de limpeza agressivos ou abrasivos, nem solventes.

Para bloquear, feche as placas e, em seguida, empurre o bloqueador de placas para dentro para a posição de bloqueio. Para desbloquear, puxe o bloqueador de placas para fora para a posição de desbloqueio.

NOTA: não aqueça a unidade na posição bloqueada.

**RECICLAGEM**

Para evitar problemas ambientais e de saúde devido a substâncias perigosas, os aparelhos e baterias recarregáveis e não recarregáveis com um destes símbolos não deverão ser eliminados com o lixo doméstico normal. Elimine sempre os produtos elétricos e eletrónicos e, quando aplicável, as baterias recarregáveis e não recarregáveis, no ponto de reciclagem/recolha oficial apropriado.

Ďakujeme, že ste si kúpili nový výrobok značky Remington®. Prosíme Vás, aby ste si pozorne prečítali tento návod a odložili ho na bezpečné miesto. Pred použitím odstráňte všetky obaly.

**UPOZORNENIE: Tento prístroj je horúci. Uchovávajte ho vždy mimo dosahu detí.**

## DÔLEŽITÉ BEZPEČNOSTNÉ OPATRENIA

- Používanie, čistenie alebo údržba prístroja deťmi staršími ako 8 rokov alebo kýmkoľvek s nedostatočnými vedomosťami, skúsenosťami alebo zníženými fyzickými, zmyslovými alebo mentálnymi schopnosťami by malo prebiehať iba po získaní primeraného poučenia a pod primeraným dozorom zodpovednej dospeléj osoby, aby bola zaistená bezpečnosť a boli brané na vedomie s tým spojené riziká, ktorým je potrebné sa vyhnúť. Deti sa nesmú hrať so spotrebičom. Spotrebič, vrátane kábla, nesmú používať, hrať sa s ním, čistiť alebo udržiavať osoby mladšie ako 8 rokov a mal by byť vždy uložený mimo ich dosah.
- ⚠ Upozornenie : Nepoužívajte tento prístroj v blízkosti vane, sprchy, umývadla alebo iných nádob s vodou.
- Keď je prístroj používaný v kúpeľni, po použití ho odpojte z elektrickej siete, keďže blízkosť vody predstavuje riziko, aj keď je vypnutý.
- Pre dodatočnú ochranu odporúčame inštaláciu zariadenia na zvyškový prevádzkový prúd s menovitou hodnotou neprevyšujúcou 30 mA. Poradte sa s elektrikárom.
- Nebezpečenstvo popálenia. Nenechávajte prístroj v dosahu malých detí, najmä počas používania a kým nevychladne.
- Vždy umiestnite prístroj s podstavcom, ak nejaký má, na tepelne odolný, stabilný a rovný povrch.
- Nikdy nenechávajte prístroj bez dozoru, keď je pripojený k zdroju napätia.
- Ak sa elektrický kábel tohto prístroja poškodí, prestaňte okamžite s jeho používaním a prístroj odovzdajte do najbližšieho servisného strediska Remington® na opravu alebo výmenu, aby ste predišli akémukoľvek riziku.

- Nedovoľte, aby sa akákoľvek časť prístroja dotkla tváre, krku alebo kože na temene hlavy.
- Elektrickú zástrčku a kábel nenechávajte v blízkosti horúcich povrchov.
- Nepoužívajte iné ako nami dodávané nadstavce.
- Prístroj nepoužívajte, ak je poškodený alebo nefunguje správne.
- Kábel nestáčajte ani nekrčte, a neobtáčajte ho okolo prístroja. Kábel pravidelne kontrolujte, či nejaví akékoľvek známky poškodenia.
- POZOR: Prístroj vždy pred jeho zahriatím vyberte z puzdra na skladovanie/ochranného obalu a pred jeho umiestnením späť ho nechajte úplne vychladnúť.
- Tento prístroj nie je určený na komerčné používanie alebo používanie v kaderníctvach.

## SÚČASTI

- |   |                                   |
|---|-----------------------------------|
| 1. Zdokonalené platne s keramickým povrchom | Ovládače:                         |
| 2. Displej / ukazovateľ teploty             | ⏻ Vypínač ON/OFF                  |
| 3. Zámok kľú                                | +/- Funkcie teploty               |
| 4. Otočný kábel                             | Príslušenstvo (nie je zobrazené): |
|   | • Vrečko na uskladnenie           |

## VLASTNOSTI VÝROBKU

- Rýchle zahriatie – pripravená za 15 sekúnd.
- Automatické bezpečnostné vypnutie – tento prístroj sa samočinne vypne po 60 minútach v prípade, že nestlačíte žiadne tlačidlo alebo ho necháte zapnutý
- Celosvetové napätie: pre použitie doma i v zahraničí. Pri 120 V sa môžu časy a teploty líšiť.

SK

## NÁVOD NA POUŽÍVANIE

- Pred použitím musia byť vlasy čisté, suché a rozčesané.
  - Pre ochranu navyše použite sprej na ochranu pred teplom
  - Vlasové spreje obsahujú horľavé materiály – počas používania prístroja ich nepoužívajte.
  - Pred upravovaním vlasy rozdeľte. Nižšie vrstvy upravujte ako prvé.
1. Zapojte prístroj do elektriny.
  2. Na zapnutie stlačte a podržte tlačidlo zapnúť/vypnúť (⏻).
  3. Teplotu upravíte pomocou ovládačov teploty +/- na boku výrobku. '+' zvyšuje teplotu, '-' znižuje teplotu.

### Odporúčané teploty:

Teplota	Typ vlasov
150°C - 170°C	Riedke/jemné, poškodené alebo odfarbené vlasy
170°C - 200°C	Normálne, zdravé vlasy
200°C - 230°C	Husté, veľmi kučeravé a nepoddajné vlasy

- Pozor: Nastavenia na najvyššiu teplotu by mali používať len skúsení spotrebiteľia.
4. Ukazovatele teploty a digitálny displej prestanú blikať a prístroj po dosiahnutí požadovanej teploty dvakrát zapípa.
  5. Úpravu uskutočnite po etapách. V jednej etape prejdite žehličkou celou dĺžkou vlasov bez zastavenia.
  6. Záporné ióny sa uvoľnia do vlasov pri každom ťahu.
  7. Na jednom prameni opakujte žehlenie najviac dvakrát, aby ste si vlasy nepoškodili.

- Po použití stlačte a podržte tlačidlo on/off (b) na dve sekundy, aby ste prístroj vypli, potom ho vytiahnite zo zásuvky.

### Funkcia "Boost" na prudké zvýšenie teploty

- Určená na rýchle dotvarovanie nepoddajných a ťažko tvarovateľných prameňov vlasov.
- Funkcia "Boost" na prudké zvýšenie teploty - automaticky nastaví najvyššiu teplotu. Podržte tlačidlo '+' 2 sekundy a teplota vyskočí na 230°C.
- Upozornenie: najvyššia teplota nie je vhodná pre každý typ vlasov. Ak plánujete použiť túto žehličku s nastavením prudkého zvýšenia teploty na 230°C, vyskúšajte si ho najskôr na malom prameni vlasov.

### Funkcia uzamknutia teploty

- Nastavte požadovanú teplotu stláčaním tlačidiel +/- a nastavenie teploty uzamknúte stlačením tlačidla 'L' na 2 sekundy.
- Vedľa teploty sa zobrazí symbol visiaceho zámku .
- Na odomknutie nastavenia teploty znovu stlačte a podržte 2 sekundy tlačidlo '-L'.

---

## SKLADOVANIE, ČISTENIE A ÚDRŽBA

---

### Pred čistením a uskladnením nechajte prístroj vychladnúť.

- Všetky povrchy utrite vlhkou utierkou.
- Nepoužívajte drsné alebo abrazívne čistiace prostriedky alebo rozpúšťadlá.

Plochy sa môžu pre ľahšie skladovanie k sebe zavaknúť.

Na uzamknutie zatvorte plochy a potlačte zámok kľbu dovnútra do uzamknutej pozície.

Na odomknutie vytiahnite zámok kľbu von do odomknutej pozície.

POZN.: Prístroj nezohrievajte v uzamknutej pozícii.

---

## RECYKLÁCIA

---



Aby nedochádzalo k ohrozeniu zdravia a životného prostredia vplyvom nebezpečných látok, prístroje a nabijacie a nenabijacie batérie označené niektorým z týchto symbolov nesmú byť likvidované s netriedeným komunálnym odpadom. Elektrické a elektronické prístroje a prípadne nabijacie a nenabijacie batérie vždy odovzdajte na príslušnom oficiálnom mieste pre recykláciu / zber.

Děkujeme, že jste si zakoupili nový výrobek značky Remington®. Přečtěte si prosím pozorně návod a uložte ho na bezpečné místo. Před použitím odstraňte veškeré obaly.

**UPOZORNĚNÍ: Tento přístroj je horký. Vždy uchovávejte mimo dosah dětí.**

## DŮLEŽITÁ BEZPEČNOSTNÍ OPATŘENÍ

- Tento přístroj mohou používat děti ve věku od 8 let a osoby se sníženými fyzickými, sensorickými či mentálními schopnostmi nebo osoby, které výrobek nikdy nepoužívaly nebo jej neznají, pokud tak činí pod dozorem/byly poučeny a rozumí souvisejícím rizikům. S přístrojem si nesmějí hrát děti. Děti nesmějí provádět čištění a běžnou údržbu, pokud nedosáhly věku alespoň 8 let a nejsou-li pod dozorem. Přístroj i kabel uchovávejte mimo dosah dětí mladších 8 let.
- ⊘ **Upozornění:** Tento přístroj nepoužívejte v blízkosti van, sprch, umyvadel či jiných nádob obsahujících vodu.
- Pokud přístroj používáte v koupelně, po použití ho vypojte ze sítě. Blízkost vody totiž představuje nebezpečí, i když je vypnutý.
- Pro dodatečnou ochranu se doporučuje instalace proudového chrániče RCD s vybavovacím reziduálním proudem nepřekračujícím 30mA. Požádejte o radu elektrikáře.
- Riziko popálení. Uchovávejte spotřebič mimo dosah malých dětí, zejména při používání a chlazení.
- Spotřebič vždy uložte na jeho stojan (je-li k dispozici) na horkuvzdorný, stabilní rovný povrch.
- Když je spotřebič zapojený do elektriny, nenechávejte ho nikdy bez dozoru.
- Pokud je přírodní šňůra tohoto přístroje poškozená, okamžitě přestaňte přístroj používat a předejte ho nejbližšímu autorizovanému servisu značky Remington®, aby vám přístroj opravili či vyměnili za jiný. Vyvarujete se tak možnému nebezpečí.
- Nedovolte, aby se jakákoliv část zařízení dotkla obličeje, krku nebo hlavy.
- Napájecí šňůru a zástrčku chraňte před stykem s horkými povrchy.
- Nepoužívejte jiné nástavce než ty, které vám dodáme my.



- Příklad nepoužívejte, pokud je poškozen či pokud nefunguje správně.
- Dávejte pozor, aby se kabel nezkroutil či nezausoval a neomotávejte ho kolem strojku Šňůru pravidelně kontrolujte, zda nejsou známky poškození.
- **VAROVÁNÍ:** Příklad vždy před jeho zahřátím vyjměte ze skladovacího pouzdra/ochranného obalu a před jeho umístěním zpět ho nechte plně vychladnout.
- Tento přístroj není určen pro komerční nebo salónní použití.

## ČÁSTI

- |   |   |
|---|---|
| <ol style="list-style-type: none"> <li>1. Destičky se zdokonaleným keramickým povrchem</li> <li>2. Displej teploty</li> <li>3. Uzamykatelný kloub</li> <li>4. Otočná šňůra</li> </ol> | <p>Ovládání:</p> <p>☺ Tlačítko On/Off</p> <p>+/- Teplotní funkce</p> <p>Příslušenství (není zobrazeno):</p> <ul style="list-style-type: none"> <li>• Pouzdro</li> </ul> |
|---|---|

## VLASTNOSTI PRODUKTU

- Rychlé zahřátí – připravena během 15 vteřin.
- Automatické bezpečnostní vypnutí – Tato jednotka se sama vypne poté, co nedojde ke stisknutí žádného tlačítka nebo pokud ji nepoužíváte po dobu 60 minut.
- Celosvětové napětí: pro doma i zahraničí. Při 120V se mohou doba a teploty lišit.

## INSTRUKCE PRO POUŽITÍ

- Před použitím se přesvědčte, že jsou vlasy čisté, suché a bez zámočků.
  - Pro speciální ochranu použijte ochranný sprej proti přehřátí.
  - Laky na vlasy obsahují hořlavé materiály – nepoužívejte je, pokud zároveň používáte zařízení.
  - Oddělte vlasy, které chcete upravit prioritně. Nejprve upravujte spodní vrstvy.
1. Příklad zapojte do zásuvky.
  2. Pro zapnutí stiskněte a přidržte tlačítko zap/vyp (☺).
  3. Začněte vlasy natáčet napřed na nízkou teplotu. Vhodnou teplotu pro váš typ vlasů nastavte pomocí nastavení na boční straně přístroje.
  4. Pro nastavení teploty použijte tlačítka teploty +/- na boční straně přístroje. "+" zvyšuje teplotu, "-" snižuje teplotu.

### Doporučené teploty:-

Teplota	Typ vlasů
150°C - 170°C	Slabé/Jemné, poškozené nebo odbarvené
170°C - 200°C	Normální, zdravé vlasy 200°C
200°C - 230°C	Silné, velmi vlnité a těžko tvarovatelné

- **Upozornění:** Nejvyšší teploty by měli používat jen ti zkušení.
5. Po dosažení požadované teploty přestanou ukazatel teploty a digitální displej blikat. Příklad po dosažení požadované teploty dvakrát pípne.
  6. Provádějte po etapách. V jedné etapě projedte žehličkou celou délku vlasů bez zastavení.
  7. Opakujte pouze dvakrát, abyste předešli poškození vlasů.



- Po použití stiskněte a přidrže tlačítko zap/vyp (⏻) po dobu 2 sekund, aby se přístroj vypnul, a potom přístroj vypojte ze sítě.

#### Funkce prudkého zvýšení teploty

- Pro rychlou úpravu nepoddajných a těžko tvarovatelných pramenů.
- Automaticky se nastaví nejvyšší teplota. Tlačítko '+' držte 2 vteřiny a teplota se zvedne na 230°C. Uvědomte si prosím, že nejvyšší teplota není vhodná pro všechny typy vlasů.
- Upozornění: Nejvyšší teplota není vhodná pro každý typ vlasů. Pokud žehličku chcete použít s prudkým navýšením teploty na 230°C, vyzkoušejte si to napřed na malém pramenu vlasů.

#### Funkce uzamykání teploty

- Nastavte požadovanou teplotu pomocí tlačítek +/- a stiskněte a držte tlačítko 'L' 2 vteřiny, čímž se nastavení teploty uzamkne.
- Vedle teploty se objeví symbol visacího zámku .
- Pro odemknutí nastavení teploty znovu stiskněte a držte tlačítko 'L' 2 vteřiny.

## SKLADOVÁNÍ, ČISTĚNÍ A ÚDRŽBA

#### Před čištěním a uložením nechte přístroj vychladnout.

- Otřete všechny plochy vlhkým hadříkem.
- Nepoužívejte hrubá nebo abrazivní čisticí prostředky nebo rozpouštědla.

Pro snadné uskladnění můžete plochy scvaknout k sobě.

Přístroj zamknete tak, že sevřete destičky a zatlačíte uzamykací kloub dovnitř do zamčené polohy. Pro odemknutí zatlačíte uzamykací kloub ven do odemčené polohy.

POZNÁMKA: nezahřívejte přístroj v uzavřené pozici.

## RECYKLACE



Aby nedocházelo k ničení životního prostředí a zdraví kvůli obsaženým nebezpečným látkám, přístroje a dobíjecí i nedobíjecí baterie označené jedním z těchto symbolů nesmějí být vyhazovány do směsného komunálního odpadu. Elektrické a elektronické výrobky, a pokud to přísluší, i dobíjecí i nedobíjecí baterie, vždy likvidujte na oficiálním recyklačním/sběrném místě.

Dziękujemy za zakup nowego produktu Remington®. Przed użyciem zapoznaj się uważnie z instrukcją obsługi i zachowaj ją na przyszłość. Przed użyciem wyjmij z opakowania.

**OSTRZEŻENIE: Urządzenie jest gorące. Przechowuj urządzenie z dala od dzieci.**

### WAŻNE WSKAZÓWKI DOTYCZĄCE BEZPIECZEŃSTWA

- Niniejszy sprzęt nie jest przeznaczony do użytkowania przez osoby (w tym dzieci) o ograniczonej zdolności fizycznej, czuciowej lub psychicznej lub osoby nie mające doświadczenia lub znajomości sprzętu, chyba że odbywa się to pod nadzorem lub zgodnie z instrukcją użytkowania sprzętu, przekazanej przez osoby odpowiadające za ich bezpieczeństwo. Należy zwracać uwagę na dzieci, aby nie bawiły się sprzętem.
- ⚠ Ostrzeżenie: Nie należy używać tego urządzenia w pobliżu wanny, prysznica, umywalki lub innych naczyń zawierających wodę.
- Jeśli urządzenie jest używane w łazience, po użyciu wyjmij wtyczkę z gniazdka, ponieważ bliskość wody stanowi zagrożenie nawet wtedy, gdy urządzenie jest wyłączone.
- Dla dodatkowej ochrony, w obwodzie elektrycznym należy zainstalować urządzenie różnicowoprądowe (RCD) o znamionowym prądzie różnicowym nieprzekraczającym 30mA. W tym zakresie należy się zwrócić do specjalisty elektryka.
- Ryzyko oparzeń. Przechowuj urządzenie w miejscu niedostępnym dla małych dzieci, szczególnie w trakcie użytkowania i podczas stygnięcia.
- Zawsze kładź urządzenie na podstawce, jeśli taka jest, albo na jakiejś żaroodpornej, stabilnej płaskiej powierzchni.
- Nie pozostawiaj bez nadzoru urządzenia podłączonego do sieci.
- Jeżeli przewód zasilający urządzenia ulegnie uszkodzeniu, natychmiast przestań wykorzystywać urządzenie i zwróć urządzenie do najbliższego autoryzowanego punktu serwisowego Remington® w celu naprawy lub wymiany dla uniknięcia zagrożenia.
- Nie dotykaj żadną częścią urządzenia do twarzy, szyi ani skóry głowy.
- Wtyczkę i przewód zasilający należy trzymać z dala od gorących powierzchni.

- Nie należy używać nakładek innych niż te, które dostarczamy.
- Nie używaj urządzenia, jeśli jest uszkodzone lub działa wadliwie.
- Nie obracaj, nie zginaj przewodu zasilającego, ani nie owijaj go wokół urządzenia. Regularnie sprawdzaj przewód, czy nie ma oznak uszkodzenia.
- OSTROŻNIE: Przed użyciem należy zawsze wyjąć urządzenie z pokrowca i pozostawić je do całkowitego ochłodzenia przed ponownym włożeniem.
- Urządzenie nie jest przeznaczone do użytku zarobkowego czy też zastosowania w salonach fryzjerskich.

## CZĘŚCI

- |   |                           |
|---|---------------------------|
| 1. Nowoczesne płytki powlekane ceramiką | Regulacja:                |
| 2. Wyświetlacz temperatury              | ⏻ Włącznik On/Off         |
| 3. Funkcja blokady płytek               | +/- Funkcje temperatury   |
| 4. Obrotowy przewód sieciowy            | Aksesoria (nie pokazano): |
|   | • Pokrowiec               |

## OPIS PRODUKTU

- Szybkie nagrzewanie - gotowa do użycia w 15 sekund.
- Automatyczne wyłączenie - urządzenie zostanie wyłączone, jeśli przez 60 minut lub dłużej nie jest wciśnięty żaden przycisk.
- Uniwersalne napięcie, umożliwiające użytkowanie na całym świecie. Dla 120V czas i temperatura mogą być inne.

## INSTRUKCJA OBSŁUGI

- Przed użyciem włosy muszą być czyste, suche i rozczesane.
  - Dla dodatkowego zabezpieczenia stosuj środek chroniący przed wysoką temperaturą.
  - Lakier do włosów zawierają materiały łatwopalne - nie używać podczas korzystania z urządzenia.
  - Przed układaniem rozdziel włosy na pasemka. W pierwszej kolejności układaj włosy najbliżej skóry.
1. Podłącz urządzenie.
  2. Aby włączyć, naciśnij i przytrzymaj (⏻) przycisk Wł/Wył.
  3. Rozpocznij stylizację od niższej temperatury. Wybierz odpowiednią temperaturę dla swoich włosów za pomocą przycisków na boku urządzenia.
  4. Ustaw żądaną temperaturę naciskając przyciski +/- na boku urządzenia. '+' zwiększa temperaturę '-' obniża temperaturę.

### Zalecane temperatury:-

Temperatura	Rodzaj włosów
150°C - 170°C	Włosy cienkie / delikatne, zniszczone lub rozjaśnione
170°C - 200°C	Normalne, zdrowe włosy
200°C - 230°C	Włosy grube, silnie skręcone i trudne do ułożenia

- Ostrożnie: Najwyższe temperatury mogą być stosowane tylko przez osoby doświadczone w układaniu włosów.
5. Paski temperatur i wyświetlacz cyfrowy przestaną migać i po osiągnięciu żądanej temperatury urządzenie emituje dwa sygnały dźwiękowe.

6. Przeciągnij prostownicą wzdłuż całego pasemka włosów bez zatrzymywania się.
  7. Jedno pasemko można prostować tylko dwukrotnie, aby zapobiec uszkodzeniu włosów.
- Po zakończeniu, naciśnij i przytrzymaj przycisk Wł/Wył (⏻) przez dwie sekundy, aby wyłączyć i wyjąć wtyczkę z gniazdka.

### Funkcja Heat Boost

- Do szybkich poprawek na trudnych do stylizacji pasemkach włosów.
- Automatycznie ustawia najwyższą temperaturę. Przytrzymaj przycisk "+" przez 2 sekundy, a temperatura wzrośnie do 230°C.
- Uwaga: Najwyższa temperatura nie jest odpowiednia do każdego rodzaju włosów. Jeśli zamierzasz korzystać z tej prostownicy na najwyższym ustawieniu temperatury - 230°C, przedtem wypróbuj na małym pasemku włosów.

### Funkcja blokady temperatury

- Ustaw żądaną temperaturę naciskając przyciski +/- i zablokuj ustawioną temperaturę naciskając przycisk "-" przez 2 sekundy.
- Obok temperatury pojawi się symbol "🔒".
- Aby odblokować ustawienie, naciśnij i przytrzymaj przycisk "-'" przez 2 sekundy.

---

## PRZECHOWYWANIE, CZYSZCZENIE I PIELĘGNACJA

### Przed czyszczeniem lub schowaniem, odczekaj aż urządzenie ostygnie.

- Wytrzyj wszystkie powierzchnie wilgotną szmatką.
- Nie należy używać szorstkich lub ściernych środków czyszczących.

Dla łatwego przechowywania płytki można zamknąć i zablokować.

Aby zablokować, zamknij płytki, a następnie wciśnij blokadę płytek do wewnątrz do pozycji zablokowanej.

Aby odblokować, pociągnij blokadę płytek na zewnątrz do pozycji odblokowanej.

UWAGA: Nie wolno rozgrzewać urządzenia w pozycji zamkniętej.

---

## RECYKLING



Aby uniknąć problemów środowiskowych i zdrowotnych spowodowanych niebezpiecznymi substancjami, sprzętu, akumulatorów i baterii oznaczonych jednym z tych symboli nie należy wyrzucać z nieposortowanymi odpadami komunalnymi. Produkty elektryczne i elektroniczne, w tym, baterie jednorazowe i akumulatory, należy zawsze utylizować w odpowiednim publicznym punkcie zbiórki odpadów/recyklingu.

Köszönjük, hogy ezt az új Remington® terméket választotta. Kérjük, olvassa el és őrizze meg a jelen utasítást. Használat előtt távolítsa el a csomagolóanyagokat.

**FIGYELMEZTETÉS: A készülék forró. Gyermekek elől mindig elzárva tartandó.**

## FONTOS BIZTONSÁGI ELŐÍRÁSOK

- Ezt a készüléket 8 éven felüli gyerekek, valamint csökkent fizikai, szenzoros vagy mentális képességű vagy elegendő tapasztalattal és ismeretekkel nem rendelkező személyek csak akkor használhatják, ha felnőtt személy felügyeli/utasításokkal látja el őket, illetve megértették a lehetséges veszélyeket. Ne hagyja, hogy gyerekek játszanak a készülékkel. A készülék tisztítását és felhasználói karbantartását 8 éven aluli, felügyelet nélküli gyerekek nem végezhetik el. 8 éven aluli gyerekektől tartsa távol a készüléket és a kábelét.
-  **Figyelem:** Ne használja a készüléket fürdőkád, zuhanyzó, medence vagy egyéb vizet tartalmazó edény mellett.
- Ha a készüléket fürdőszobában használja, használat után húzza ki, mivel a víz közelsége veszélyt jelent, még akkor is, ha a készülék kikapcsolt állapotban van.
- A további védelem érdekében tanácsos áram-védőkapcsolót (RCD) beszerezni névleges maradék üzemi árammal, mely nem haladja meg a 30mA-t. Kérje ki villanyszerelő szakember tanácsát!
- Égésveszély!** A készüléket kisgyermekek által el nem érhető helyen tartsa, különösen annak használata közben, illetve amíg az le nem hűl.
- A készüléket mindig annak tartójával, ha van ilyen, tegye rá egy hőálló, stabil, egyenes felületre.
- Soha ne hagyja felügyelet nélkül a készüléket, amikor az csatlakoztatva van az áramforráshoz.
- Ha a készülék tápkábele megsérül, azonnal hagyja abba a termék használatát.
  - Ne hagyja, hogy a készülék bármely része az arcához, nyakához vagy fejbőréhez érjen.
  - Tartsa távol a tápkábelt és a csatlakozó dugót a fűtött felületektől.
  - Ne használjon a mellékelt tartozékoktól eltérő kiegészítőket.
  - Ne használja a készüléket, ha az sérült, vagy nem megfelelően működik.
  - Ne csavarja vagy tekerje fel a kábelt, illetve ne tekerje a készülék köré. Rendszeresen ellenőrizze a kábelt, sérülést nyomait keresve.

- FIGYELMEZTETÉS: használat (felmelegedés) előtt kérjük vegye ki a készüléket a tartó táskából / tokból, illetve használat után várja meg amíg a készülék lehül, és úgy helyezze vissza azt.
- A készülék nem fodrászati vagy egyéb professzionális használatra készült.

## ALKATRÉSZEK

- |                                       |                                      |
|---------------------------------------|--------------------------------------|
| 1. Speciális kerámia bevonatú lemezek | Vezérlés:                            |
| 2. Hőmérséklet-kijelző                | ⏻ Be/Ki kapcsoló                     |
| 3. Csuklózár                          | +/- Hőmérséklet funkciók             |
| 4. Körbeforgó vezeték                 | Kiegészítők (nincsenek feltüntetve): |
|                                       | • Tárolótáska                        |

## A TERMÉK JELLEMZŐI

- Gyors bemelegedés – 15 másodperc alatt kész.
- Automatikus biztonsági kikapcsolás – a készülék kikapcsolja magát, ha 60 perccig nem nyom meg rajta egy gombot sem vagy bekapcsolva hagyja.
- Többfeszültségű: otthon és külföldön is használható. 120 V-on a megadott idők és hőmérsékletek elérhetnek.

## HASZNÁLATI UTASÍTÁSOK

- Használat előtt győződjön meg arról, hogy a haj tiszta, száraz és nincs összegubancolódva.
  - A fokozott védelem érdekében használjon hővédő permetet.
  - A hajpermetek gyúlékony anyagot tartalmaznak – ne használja azokat a készülék használata közben.
  - A formázás előtt válassza különálló részekre a haját. Először az alsóbb rétegeket formázza.
1. Dugja be a készüléket.
  2. A bekapcsoláshoz tartsa lenyomva a be/ki (⏻) gombot.
  3. Először alacsonyabb hőmérsékleten kezdje a hajformázást. A termék oldalán található vezérlőgombok használatával válassza ki a hajtípusához megfelelő hőmérsékletet.
  4. A hőmérséklet beállításához használja a készülék oldalán lévő +/- hőmérséklet-szabályozó gombokat. '+' a hőmérséklet növelése '-' a hőmérséklet csökkentése.

### Javasolt hőmérséklet beállítás:

Hőmérséklet	Hajtípus
150°C - 170°C	Vékony szálú, károsodott vagy szőkített haj
170°C - 200°C	Normál, egészséges haj
200°C - 230°C	Vastag szálú és nehezen formázható haj

- Figyelem: A legmagasabb hőmérséklet beállítás csak tapasztalt személyeknek ajánlott.
5. A hőmérséklet és a digitális kijelző nem fog tovább villogni, illetve a készülék kétszer fog csipogni amikor elérte a kiválasztott hőmérsékletet.
  6. Egyszerre egy részen dolgozva, megállás nélkül húzza végig a hajegyenesítőt a haj teljes hosszán.
  7. Csak kétszer ismételje ezt meg egy részen, hogy ne sérüljön a haja.
- Használat után tartsa nyomva két másodpercig a be/ki (⏻) gombot a készülék kikapcsolásához, majd húzza ki a hálózati csatlakozót.

**Heat Boost funkció**

- A makacs, nehezen alakítható részek gyors megformázásához.
- Automatikusan beállítja a legmagasabb hőmérsékletet. Tartsa lenyomva a '+' gombot 2 másodpercig, így a hőmérséklet 230 °C-ra ugrik.
- Figyelem: a legmagasabb hőmérséklet nem megfelelő minden hajtípus számára. Ha a 230 °C-os növelt hőmérsékleten szeretné használni a hajkísmitőt, használat előtt tesztelje a készüléket egy kisebb hajtincsen.

**Hőmérséklet stabilizáló funkció**

- A +/- gombok használatával állítsa be a kívánt hőmérsékletet, majd a '-' gomb 2 másodpercig történő nyomva tartásával zárja le a hőmérsékletszabályozót.
- Egy 'H' jelzés jelenik meg a hőmérséklet jelzése mellett.
- A hőmérséklet stabilizálás feloldásához tartsa lenyomva a '-' gombot 2 másodpercig.

**TÁROLÁS, TISZTÍTÁS ÉS KARBANTARTÁS****Hagyja a készüléket kihűlni, mielőtt megtisztítaná és elrakná.**

- Törölje le az összes felületet egy nedves ruhával.
- Ne használjon durva vagy dörzsölő tisztítószert vagy oldószert.

A könnyebb tárolás érdekében a lemezek összezárhatók.

Lezáráshoz csukja le a simítólapokat, majd nyomja befelé a csuklózarat a bezárási helyzet irányába.

Feloldáshoz, nyomja meg kifelé a csuklózarat a feloldás irányába.

MEGJEGYZÉS: Lezárt állapotban ne melegítse a készüléket.

**ÚJRAHASZNOSÍTÁS**

Az alábbi jelölések valamelyikével ellátott készülékekben, valamint újratölthető és nem újratölthető akkumulátorokban jelen lévő veszélyes anyagok jelentette környezeti és egészségi kockázatok elkerülése érdekében ezeket tilos a háztartási hulladékkal együtt megsemmisíteni. Az elektromos és elektronikus termékeket, és, ha vannak, az újratölthető és nem újratölthető akkumulátorokat mindig a megfelelő hivatalos hulladék-újrahasznosító/begyűjtő központba kell vinni.

## Выпрямитель электрический для волос

Спасибо за покупку нового изделия Remington®. Перед использованием внимательно ознакомьтесь с инструкцией и сохраните ее. Перед применением изделия снимите с него упаковку.

**ПРЕДУПРЕЖДЕНИЕ: прибор горячий. Всегда храните в недоступном для детей месте.**

### ВАЖНЫЕ МЕРЫ БЕЗОПАСНОСТИ

- Использование, чистка, обслуживание устройства детьми старше восьми лет или лицами, не обладающими достаточными знаниями и опытом, лицами с ограниченными физическими, сенсорными или умственными способностями возможно только после соответствующего инструктажа и под надлежащим присмотром взрослого ответственного человека, чтобы обеспечить безопасную эксплуатацию устройства, а также понимание и избежание опасностей, связанных с его эксплуатацией.
- ⊘ Предупреждение: Не пользуйтесь устройством вблизи ванны, душа, бассейна или прочих емкостей с водой.
- Если устройство применяется в ванной, после использования отключите его, поскольку близость к воде составляет опасность даже при выключенном приборе.
- Для дополнительной защиты, Вам необходимо установить устройство защитного отключения (УЗО) с номинальным остаточным током срабатывания не превышающим 30 мА, в электрической цепи ванной комнаты.
- Опасность получения ожогов. Держите прибор вне досягаемости маленьких детей, особенно во время использования и охлаждения.
- Обязательно устанавливайте прибор на его подставку (при наличии) на теплостойкой, устойчивой и плоской поверхности.
- Ни в коем случае не оставляйте прибор без присмотра, когда он подсоединен к источнику питания.



- При повреждении шнура следует немедленно прекратить использование устройства и вернуть устройство в ближайший авторизованный сервисный центр Remington® для ремонта или замены, чтобы избежать опасности.
- Избегайте прикосновения частей прибора к лицу, шее или коже головы.
- Шнур питания и вилку следует держать подальше от нагретых поверхностей.
- Используйте только оригинальные аксессуары.
- Не используйте прибор, если он поврежден или работает с перебоями.
- Не перекручивайте и не перегибайте шнур, не закручивайте его вокруг прибора. Регулярно проверяйте шнур на наличие повреждений.
- **ПРЕДОСТЕРЕЖЕНИЕ:** Всегда вытаскивайте прибор из чехла / рукава для хранения перед включением и дайте ему полностью остыть перед тем, как поместить его обратно.
- Данное устройство не предназначено для коммерческого использования или применения в салонах.
- Изделие предназначено для бытовых нужд.

## СОСТАВНЫЕ ЧАСТИ

- |   |                                     |
|---|-------------------------------------|
| 1. Пластины из усовершенствованной керамики | Элементы управления:                |
| 2. Отображение температуры                  | ⏻ Кнопка Вкл/Выкл                   |
| 3. Защелка-фиксатор пластин                 | +/- Функции регулировки температуры |
| 4. Шнур                                     | Принадлежности (не показаны):       |
|   | • Сумка для хранения                |

## ХАРАКТЕРИСТИКИ ИЗДЕЛИЯ

- Быстрый нагрев - готовность в течение 15 секунд.
- Автоматическое отключение — Устройство самостоятельно отключается, если не нажимать на кнопки и оставить его включенным на 60 минут.
- Разное напряжение: для местной и зарубежной сети. При напряжении 120 В время и температура нагрева могут отличаться.

## ИНСТРУКЦИИ ПО ЭКСПЛУАТАЦИИ

- Перед эксплуатацией устройства убедитесь, что волосы чистые, сухие и не спутаны.
  - Для дополнительной защиты используйте теплозащитный спрей.
  - Спреи для волос содержат воспламеняемые вещества – не применяйте их во время эксплуатации устройства.
  - Перед укладкой разделите волосы. Сначала уложите нижние слои.
1. Включите устройство в сеть.
  2. Для включения прибора нажмите на выключатель (⏻) и удерживайте его.
  3. Сначала выполните укладку при низкой температуре. Исходя из типа ваших волос, выберите подходящую температуру при помощи кнопок управления сбоку стайлера.
  4. Регулировка температуры осуществляется регуляторами +/- сбоку изделия. «+» увеличивает температуру, «-» уменьшает температуру.

## Рекомендуемые температуры:

Температура	Тип волос
150°C - 170°C	Тонкие / Поврежденные или обесцвеченные волосы
170°C - 200°C	Нормальные, здоровые волосы
200°C - 230°C	Толстые, сильно вьющиеся, сложно укладываемые волосы

- Предупреждение: Высокой температурой должны пользоваться только опытные стилисты.
- 5. Панели и экран-индикатор температуры перестанут мигать, и прибор издает двойной звуковой сигнал по достижении желаемой температуры.
- 6. Обрабатывая прядь за прядью, проводите выпрямителем по всей длине волос, не останавливаясь.
- 7. Во избежание повреждения волос не проводите по одной пряди больше двух раз.
- После использования нажмите на выключатель (⏻) и удерживайте его в течение двух секунд, чтобы выключить прибор, а затем отсоедините его от сети.

### Функция максимального нагрева

- Для быстрой обработки упрямых, тяжело укладываемых локонов.
- Автоматически устанавливает максимальную температуру. В течение 2 секунд удерживайте кнопку '+', температура поднимется до 230°C.
- Предупреждение: максимальная температура подходит не для всех типов волос. Если вы собираетесь воспользоваться выпрямителем на максимальной температуре 230°C, сначала попробуйте на маленькой пряди.

### Функция блокировки кнопок нагрева

- Необходимая температура выставляется кнопками +/- и фиксируется нажатием на кнопку '-/' в течение 2 секунд.
- Возле значения температуры появится  значок блокировки.
- Для разблокировки управления температурой нажмите и удерживайте в течение 2 секунд кнопку '-/'.

---

## ХРАНЕНИЕ, ЧИСТКА И ОБСЛУЖИВАНИЕ

### Дайте устройству остыть, после чего очистите и уберите на место.

- Протрите все поверхности влажной тряпкой.
  - Не используйте агрессивные, абразивные моющие вещества или растворители.
- Для блокировки соедините пластины и переместите шарнирный замок в положение блокировки.  
 Для разблокировки переместите шарнирный замок в положение разблокировки.  
 Для разблокировки переместите защелку в положение разблокировки.
- ПРИМЕЧАНИЕ: Не нагревайте устройство в заблокированном положении.

---

**ПОВТОРНАЯ ПЕРЕРАБОТКА**

---



Во избежание воздействия вредных веществ на окружающую среду и здоровье приборы и батареи одноразового или многоразового использования, помеченные одним из этих символов, необходимо утилизировать отдельно от несортированных бытовых отходов. Обязательно утилизируйте электрические и электронные изделия, а также (если это применимо) батареи одноразового или многоразового использования в соответствующих официальных пунктах повторной переработки / сбора отходов.

Yeni Remington® ürününüzü satın aldığınız için teşekkür ederiz. Kullanmadan önce, lütfen bu talimatları dikkatle okuyun ve güvenli bir yerde saklayın. Kullanmadan önce ürünün tüm ambalajlarını çıkarın.

**UYARI: Bu cihaz elektrikle çalışır ve yüksek ısılara çıkar. Cihazı çocukların hiçbir zaman ulaşamayacağı yerde tutmaya özen gösterin.**

## ÖNEMLİ TEDBİRLER

- Bu cihaz, 8 yaş ve üzeri çocuklar ve yeterli fiziksel, duyuşsal veya zihinsel kapasitelere veya bilgi ve deneyime sahip olmayan kişiler tarafından, sadece gözetim altında olmaları/talimatlandırılmaları ve ilgili tehlikeleri kavramaları kaydıyla kullanılabilir. Çocuklar cihazla oyun oynamamalıdır. Temizlik ve kullanıcı bakımı, 8 yaş veya üzerinde ve gözetim altında olmadıkları takdirde, çocuklar tarafından yapılmamalıdır. Cihazı ve kablosunu 8 yaşından küçük çocukların ulaşamayacağı yerlerde muhafaza edin.
-  Uyarı: Bu cihazı banyo küvetleri, duş tekneleri, lavabolar veya su içeren diğer kapların yakınında kullanmayın.
- Cihazı makinesi kapalı konumda olduğunda bile civarındaki su bir tehlike oluşturduğundan, cihazı bir banyoda kullandıktan sonra fişini elektrik prizinden çekin.
- Ek koruma için, 30mA gücü aşmayan nominal artık işletim akımlı bir artık akım cihazı (RCD) kurulması tavsiye edilir. Ayrıntılı bilgi için bir elektrikçiye danışın.
- Yanma tehlikesi. Cihazı özellikle kullanım ve soğuma süreçlerinde çocukların erişemeyeceği yerde tutun.
- Cihazı her zaman (varsa) standı ile birlikte ve ısıya dayanıklı, sabit, düz bir yüzeyin üzerine yerleştirin.
- Cihazı, bir güç kaynağına bağlı olduğu zamanlarda kesinlikle gözetimsiz bırakmayın.
- Şayet bu cihazın elektrik kablosu hasar görmüşse, derhal kullanmayı bırakın ve cihazı, bir tehlikeyi önlemek üzere onarım veya yenileme işlemleri için, size en yakın Remington® yetkili servis merkezine geri götürün.
- Cihazın herhangi bir parçasının yüz, boyun veya saç derisiyle temas etmesine izin vermeyin.
- Cihazın fişini ve elektrik kablosunu sıcak yüzeylerden uzak tutun.
- Cihaza, firmamızdan temin edilen ürünler dışında parça eklemeyin.
- Cihaz hasarlı veya arızalıysa kullanmayın.

- Cihazın kablосunu bükmeуin veya dolаştırmayın ya da cihazın etrafına sarmayın. Kabloуu, herhangi bir hasar belirtisine karşı düzenli aralıklarla kontrol edin.
- DİKKAT: Cihazınızı ısıtmadan önce her zaman kutusundan/kılıfından çıkarın ve geri koymadan önce tamamen soğumasını bekleyin.
- Bu cihaz, ticari kullanım için veya kuaför salonlarında kullanılmak üzere tasarlanmamıştır.

## PARÇALAR

1. Gelişmiş Seramik kaplama plakalar	Kumandalar:
2. Sıcaklık göstergesi	⏻ Açık-kapalı düğmesi
3. Menteşe kilidi	+/- Sıcaklık işlevleri
4. Döner kordon	Aksesuarlar (görüntülenmemektedir):
	• Saklama Çantası

## ÜRÜN ÖZELLİKLERİ

- Hızlı ısınma - 15 saniye içinde kullanıma hazır.
- Otomatik emniyet kapatması – Bu cihaz, 60 dakika boyunca herhangi bir düğmeye basılmadığında veya açık bırakıldığında kendisini kapatacaktır.
- Farklı Voltajlar: evde veya dışarıda. 120 Volt güç kullanımında süreler ve sıcaklıklar değişken olabilir.

## KULLANIM TALİMATLARI

- Kullanmadan önce, saçın temiz, kuru olmasını ve dolaşık olmamasını sağlayın.
  - Ekstra koruma için, ısıdan koruyucu bir sprey kullanın.
  - Saç spreyleri yanıcı madde içerir – saç spreyni, cihazı kullanırken uygulamayın.
  - Saçı şekillendirmeden önce bölümlere ayırın. Saçı şekillendirmeye en alt tabakadan başlayın, yukarı doğru çıkın.
1. Cihazın fişini prize takın.
  2. Çalıştırmak için açık/kapalı (⏻) düğmesine basın ve basılı tutun.
  3. Şekillendirmeye düşük sıcaklıklarla başlayın. Ürünün yan tarafındaki kumandaları kullanarak, saç tipiniz için uygun sıcaklığı seçin.
  4. Sıcaklığı ayarlamak için, ürünün yan tarafında yer alan +/- ısı kumandalarını kullanın. '+' işareti sıcaklığı artırır ve '-' işareti sıcaklığı azaltır.

### Önerilen sıcaklıklar:-

Isı	Saç tipi
150°C - 170°C	Zayıf/İnce, hasarlı veya beyaz saçlar
170°C - 200°C	Normal, sağlıklı saçlar
200°C - 230°C	Kalin, çok kıvrıkcık ve şekillendirmesi güç saçlar

- Dikkat: En yüksek sıcaklıklar sadece deneyimli kişiler tarafından kullanılmalıdır.
5. İstenilen sıcaklığa ulaşıldığında ısı barları ve dijital ekran yanıp sönmeyi durduracak ve cihazdan iki kez bip ses duyulacaktır.
  6. Her defasında bir bölüm üzerinde çalışarak, düzleştiriciyi saçın kökünden ucuna doğru, hiç duraklamadan kaydırın.
  7. Saça zarar vermemek için her bölümde işlemi sadece iki kez tekrarlayın.

- Kullanım sonrasında cihazı kapatmak ve fişini elektrik prizinden çıkarmak için açık/kapalı (⏻) düğmesine basın ve iki saniye basılı tutun.

## Isı Artırma İşlevi

- İnatçı, zor şekil alan bölgelere hızlı dokunuşlar için.
- Otomatik olarak en yüksek ısıya ayarlar. '+' düğmesine 2 saniye boyunca basın; ısı 230°C'ye yükselecektir.
- Dikkat: En yüksek ısı ayarı, her saç tipi için uygun değildir. Şayet bu saç düzleştiriciyi 230°C yoğun ısı ayarında kullanmayı planlıyorsanız, lütfen önce saçınızın küçük bir bölümü üzerinde test edin.

## Isı Kilitleme İşlevi

- +/- düğmelerine basarak istenilen sıcaklığı ayarlayın ve ısı kumandalarını, '-' düğmesine 2 saniye boyunca basarak kilitleyin.
- Sıcaklığın yanında bir '🔒' simgesi belirecektir.
- Isı kumandalarının kilidini açmak için, '-' düğmesine 2 saniye boyunca tekrar basın.

## MUHAFAZA, TEMİZLİK VE BAKIM

### Temizlemeden ve kaldırmadan önce cihazın soğumasını bekleyin.

- Tüm yüzeylerini nemli bir bezle silin.
- Sert veya aşındırıcı temizleme maddeleri veya çözücüler kullanmayın.

Plakalar, kolay muhafaza için üst üste kapanabilir.

Kilitlemek için, plakaları kapatın ve ardından menteşe kilidini kilitli pozisyona doğru içeri yönde itin.

Kilidi açmak için, menteşe kilidini kilit pozisyonuna doğru dışarı yönde çekin.

NOT: Cihazı kilitli pozisyonda ısıtmayın.

## GERİ DÖNÜŞÜM

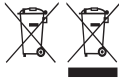

Tehlikeli maddelerin yol açacağı çevre ve sağlık sorunlarını önlemek için, şu sembollerden biri ile işaretlenmiş cihazlar ve şarj edilebilir ve tek kullanımlık piller genel evsel atıklarla birlikte çöpe atılmamalıdır. Elektrikli ve elektronik ürünleri ve ilgili olabilecek şarj edilebilir ve tek kullanımlık pilleri her zaman resmi, uygun bir geri dönüşüm/toplama noktasına bırakın.

Vă mulțumim că ați achiziționat noul dvs. produs Remington®. Înainte de utilizare, citiți cu atenție aceste instrucțiuni și păstrați-le într-un loc sigur. Îndepărtați toate ambalajele înainte de folosire.

**ATENȚIE: Acest aparat este fierbinte. A nu se lăsa la îndemâna copiilor.**

## MĂSURI DE PROTECȚIE IMPORTANTE

- Acest aparat poate fi folosit de copii în vârstă de cel puțin 8 ani și de persoane cu abilități fizice, senzoriale sau mentale reduse sau care nu au experiența și cunoștințele necesare doar dacă sunt supravegheate/au fost instruite în prealabil și au înțeles pericolele la care se expun. Este interzisă joaca copiilor cu acest aparat. Operațiunile de curățare și de întreținere nu trebuie efectuate de către copii decât dacă aceștia au peste 8 ani și sunt supravegheați. Aparatul și cablul nu trebuie lăsate la îndemâna copiilor sub 8 ani.
- ⊘ **Atenție:** Nu folosiți acest aparat lângă cadă, duș, chiuvetă sau alte recipiente ce conțin apă.
- Dacă aparatul este folosit în baie, scoateți-l din priză după utilizare, deoarece vecinătatea apei este riscantă chiar dacă aparatul este oprit.
- Pentru o protecție suplimentară, este recomandată instalarea în circuitul electric care alimentează baia, a unui dispozitiv cu curent rezidual (RCD) care să opereze cu un curent rezidual care să nu depășească 30 mA. Cereti sfatul unui electrician.
- Pericol de arsuri. Nu lăsați aparatul la îndemâna copiilor, în special pe durata folosirii și în timpul răcirii.
- Așezați întotdeauna aparatul în suportul său, dacă există, sau pe o suprafață stabilă, nivelată, termorezistentă.
- Nu plecați niciodată de lângă aparat atunci când este conectat la priză.
- În cazul în care cablul furnizat împreună cu unitatea se deteriorează, întrerupeți imediat utilizarea și returnați aparatul la cel mai apropiat dealer de service autorizat Remington® pentru reparare sau înlocuire, pentru a evita eventualele accidente.
- Nu permiteți niciunei părți a aparatului să atingă fața, gâtul sau scalpul.
- Ștecherul și cablul nu trebuie lăsate aproape de suprafețe încălzite.

- Nu folosiți alte accesorii decât cele furnizate de noi.
- Nu folosiți aparatul dacă este deteriorat sau prezintă defecte.
- Nu întoarceți sau nu înnoțați cablul, și nu îl înfășurați în jurul aparatului. Verificați cablul regulat pentru orice semne de deteriorare.
- **ATENȚIE:** Scoateți întotdeauna aparatul din husa de depozitare înainte de a îl porni și permiteți ca acesta să se răcească înainte de a îl pune înapoi.
- Acest aparat nu este destinat utilizării comerciale sau în saloane de coafură.

## PĂRȚI COMPONENTE

- |  |                                |
|--|--------------------------------|
| 1. Plăci cu înveliș din ceramică, de tehnologie avansată | Comenzi:                       |
| 2. Afișaj temperatură                                    | ⏻ Buton Pornire/Oprire         |
| 3. Blocare   | +/- Funcții temperatură        |
| 4. Cablu pivotant  | Accesorii (nu sunt prevăzute): |
|  | • Husă depozitare              |

## CARACTERISTICILE PRODUSULUI

- Încălzire rapidă în 15 de secunde.
- Oprire de siguranță automată - Această unitate se va opri singură dacă niciun buton nu este apăsat sau activat timp de 60 minute.
- Voltaj universal: pentru acasă sau în străinătate. La 120 V, timpii și temperaturile pot varia.

## INSTRUCȚIUNI DE UTILIZARE

- Înainte de utilizare, asigurați-vă că părul este curat, uscat și descâlcit.
  - Pentru un plus de protecție, folosiți un spray pentru protecție la căldură.
  - Sprayurile de păr conțin materiale inflamabile - nu le folosiți atunci când folosiți aparatul.
  - Înainte de coafare, împărțiți părul în secțiuni. Coafați mai întâi șuvițele de jos.
1. Puneți aparatul în priză.
  2. Apăsați și mențineți apăsat butonul de pornire/oprire (⏻) pentru activare.
  3. Începeți coafarea la temperaturile mai mici prima oară. Selectați temperatura corespunzătoare pentru tipul dvs. de păr, folosind comenzile de pe lateralul aparatului.
  4. Pentru a ajusta temperatura, utilizați comenzile de temperatură +/- de pe lateralul produsului. „+” crește temperatura, „-” scade temperatura.

### Temperaturi recomandate:-

Temperatură	Tip de păr
150°C - 170°C	Păr subțire/fin, deteriorat sau decolorat
170°C - 200°C	Păr normal, sănăto
200°C - 230°C	Păr subțire, foarte creț și dificil de coafat

- Atenționare: Temperatura cea mai ridicată trebuie utilizată doar de către coafori experimentați
5. Indicatoarele de temperatură și afișajul digital nu vor mai pălpâi, iar aparatul va emite un dublu semnal sonor după ce s-a atins temperatura dorită.
  6. Lucrând pe câte o secțiune, treceți placa de îndreptat prin întreaga lungime a părului, fără a vă opri.
  7. Repetați doar de două ori pentru fiecare secțiune, pentru a preveni deteriorarea părului.



- După utilizare, apăsați și mențineți apăsat butonul de pornire/oprire (⏻) timp de două secunde pentru a opri și deconecta apoi aparatul.

#### Funcție de temperatură intensă

- Pentru o aranjare rapidă a părului rebel, dificil de coafat.
- Se setează automat pe cea mai ridicată treaptă de căldură. Apăsați butonul '+' timp de 2 secunde, iar temperatura va sări la 230°C.
- Atenție: cea mai ridicată temperatură nu este potrivită pentru fiecare tip de păr. Dacă doriți să utilizați placa de îndreptat părul la funcția de temperatură intensă de 230°C, testați o secțiune mică de păr mai întâi.

#### Funcție de blocare temperatură

- Reglați temperatura dorită, apăsând butoanele +/- și blocați comenzile de temperatură apăsând butonul "L" timp de 2 secunde.
- Lângă temperatura selectată va apărea simbolul unui "L".
- Pentru a debloca comenzile de temperatură, apăsați și mențineți din nou apăsat timp de 2 secunde butonul "L".

## DEPOZITARE, CURĂȚARE ȘI ÎNTREȚINERE

### Lăsați aparatul să se răcească înainte de a-l curăța și depozita.

- Ștergeți toate suprafețele cu o cârpă umedă.
- Nu folosiți agenți de curățare sau solvenți duri sau abrazivi.

Plăcile pot fi prinse împreună pentru a fi ușor de depozitat.

Pentru a bloca, închideți plăcile, apoi împingeți dispozitivul de blocare spre interior în poziție blocată.

REȚINEȚI: Nu încălziți aparatul dacă este în poziție blocată.

## RECICLAREA



Pentru a evita problemele de mediu și de sănătate cauzate de substanțele periculoase, aparatele și bateriile reîncărcabile și cele obișnuite marcate cu unul dintre aceste simboluri, nu trebuie eliminate împreună cu deșeurile municipale nesortate. Eliminați întotdeauna produsele electrice și electronice și, după caz, bateriile reîncărcabile și cele obișnuite, la un punct de reciclare/colectare corespunzător.

Σας ευχαριστούμε για την αγορά του νέου σας προϊόντος Remington®. Διαβάστε προσεκτικά τις παρούσες οδηγίες και φυλάξτε τις σε ασφαλές μέρος. Αφαιρέστε όλα τα υλικά συσκευασίας πριν από την χρήση.

**ΠΡΟΕΙΔΟΠΟΙΗΣΗ: Αυτή η συσκευή καίει. Πάντα να την φυλάσσετε μακριά από τα παιδιά.**

### ΣΗΜΑΝΤΙΚΑ ΜΕΤΡΑ ΠΡΟΦΥΛΑΞΗΣ

- Αυτή η συσκευή μπορεί να χρησιμοποιηθεί από παιδιά ηλικίας άνω των 8 ετών και από άτομα με μειωμένες σωματικές, αισθητηριακές ή διανοητικές ικανότητες ή με έλλειψη πείρας και γνώσεων εφόσον υπάρχει κάποιος να τα επιτηρεί/καθοδηγεί και εφόσον έχουν κατανοήσει τους σχετικούς κινδύνους. Τα παιδιά δεν επιτρέπεται να παίζουν με τη συσκευή. Ο καθαρισμός και η συντήρηση από τον χρήστη δε θα πρέπει να γίνονται από παιδιά εκτός εάν είναι άνω των 8 ετών και υπάρχει κάποιος να τα επιβλέπει. Κρατήστε τη συσκευή και το καλώδιο μακριά από παιδιά κάτω των 8 ετών.
- ⚠ Προειδοποίηση: Μην χρησιμοποιείτε αυτή τη συσκευή κοντά σε μπανιέρες, ντουζιέρες, νιπτήρες ή άλλα δοχεία που περιέχουν νερό.
- Όταν η συσκευή χρησιμοποιείται σε λουτρό, να την βγάζετε από την πρίζα μετά από κάθε χρήση, καθώς η εγγύτητα στο νερό συνιστά κίνδυνο ακόμα και όταν η συσκευή είναι απενεργοποιημένη.
- Για πρόσθετη ασφάλεια συνιστούμε την εγκατάσταση διάταξης προστασίας παραμένουστος ρεύματος (RCD) με ονομαστικό παραμένον ρεύμα λειτουργίας που να μην υπερβαίνει τα 30mA. Για το θέμα αυτό συμβουλευτείτε ηλεκτρολόγο.
- Κίνδυνος εγκαύματος. Διατηρείτε τη συσκευή μακριά από παιδιά, ιδιαίτερα κατά τη διάρκεια της χρήσης και όταν την αφήνετε να κρυώσει.
- Να τοποθετείτε πάντα τη συσκευή μαζί με τη βάση της, εάν υπάρχει, πάνω σε θερμοανθετική, σταθερή, επίπεδη επιφάνεια.
- Ποτέ μην αφήνετε τη συσκευή χωρίς επιτήρηση, όταν είναι συνδεδεμένη στην πρίζα.

- Αν το καλώδιο τροφοδοσίας αυτής της μονάδας φθαρεί, διακόψτε αμέσως τη χρήση και επιστρέψτε τη συσκευή στο πλησιέστερο εξουσιοδοτημένο Service Remington.
- Μην αφήνετε οποιοδήποτε τμήμα της συσκευής να έρθει σε επαφή με το πρόσωπο, τον αυχένα ή το δέρμα του κεφαλιού.
- Φροντίστε το βύσμα και το καλώδιο του ρεύματος να παραμένουν μακριά από θερμαινόμενες επιφάνειες.
- Μη χρησιμοποιείτε άλλα εξαρτήματα εκτός από αυτά που σας προμηθεύουμε εμείς.
- Μην χρησιμοποιείτε τη συσκευή εφόσον έχει υποστεί βλάβη ή δυσλειτουργεί.
- Να μην επιτρέπετε τη συστροφή ή την τσάκισή του καλωδίου και να μην το τυλίγετε γύρω από τη συσκευή. Ελέγχετε το καλώδιο τακτικά για σημάδια φθοράς.
- ΠΡΟΣΟΧΗ: Να αφαιρείτε πάντα τη συσκευή από τη θήκη / τσάντα αποθήκευσης πριν την ενεργοποιήσετε. Αφήστε την να κρυώσει πλήρως πριν την τοποθετήσετε ξανά στη θήκη / τσάντα αποθήκευσης.
- Αυτή η συσκευή δεν προορίζεται για εμπορική χρήση ή χρήση σε κομμωτήριο.

## ΜΕΡΗ

- |  |                              |
|--|------------------------------|
| 1. Προηγμένες πλάκες με κεραμική επίστρωση | Χειριστήρια:                 |
| 2. Οθόνη θερμοκρασίας                      | ψ Διακόπτης λειτουργίας      |
| 3. Κλειδωμα πλακών                         | +/- Λειτουργίες θερμοκρασίας |
| 4. Περιστρεφόμενο καλώδιο                  | Αξεσουάρ (δεν εικονίζονται): |
|  | • Θήκη φύλαξης               |

## ΧΑΡΑΚΤΗΡΙΣΤΙΚΑ ΠΡΟΪΟΝΤΟΣ

- Γρήγορη θέρμανση - ετοιμότητα χρήσης σε 15 δευτερόλεπτα.
- Αυτόματη απενεργοποίηση ασφαλείας – Η συσκευή απενεργοποιείται αν δεν πατηθεί κανένα κουμπί ή παραμένει ενεργοποιημένη για περισσότερα από 60 λεπτά.
- Πολλαπλή τάση: για χρήση στη χώρα σας ή στο εξωτερικό. Όταν χρησιμοποιείται σε τάση 120 V, οι χρόνοι επίτευξης θερμοκρασίας και οι τιμές θερμοκρασίας ενδέχεται να διαφέρουν.

## ΟΔΗΓΙΕΣ ΧΡΗΣΗΣ

- Πριν από τη χρήση, φροντίστε τα μαλλιά σας να είναι καθαρά, στεγνά και ξεμπερδεμένα.
  - Για επιπρόσθετη προστασία, χρησιμοποιήστε ένα σπρέι προστασίας από τη θερμότητα.
  - Τα σπρέι μαλλιών περιέχουν εύφλεκτο υλικό – μην τα χρησιμοποιείτε κατά τη χρήση της συσκευής.
  - Χωρίστε τα μαλλιά πριν από το φορμάρισμα. Να ξεκινάτε το φορμάρισμα από τις χαμηλότερες τούφες.
1. Συνδέστε τη συσκευή στην πρίζα.
  2. Πατήστε παρατεταμένα το κουμπί ενεργοποίησης/απενεργοποίησης (ψ) για ενεργοποίηση.
  3. Ξεκινήστε το φορμάρισμα με χαμηλότερες θερμοκρασίες στην αρχή. Επιλέξτε την κατάλληλη θερμοκρασία για τον τύπο μαλλιών σας χρησιμοποιώντας τα κουμπιά που βρίσκονται στην πλαϊνή πλευρά του ψαλιδιού.
  4. Για να ρυθμίσετε τη θερμοκρασία, χρησιμοποιήστε τα χειριστήρια θερμοκρασίας +/- στα πλάγια του προϊόντος. Το «+» αυξάνει τη θερμοκρασία, το «-» μειώνει τη θερμοκρασία.

**Συνιστώμενες θερμοκρασίες:**

Θερμοκρασία	Τύπος μαλλιών
150°C - 170°C	Λεπτά/ ευαίσθητα, ταλαιπωρημένα ή με ντεκαπάζ
170°C - 200°C	Κανονικά, υγιή μαλλιά
200°C - 230°C	Σκληρά μαλλιά, πολύ σγουρά με δυσκολία στο φορμάρισμα

- Προσοχή: Οι πιο υψηλές θερμοκρασίες θα πρέπει να χρησιμοποιούνται μόνο από άτομα με πείρα στο φορμάρισμα.
- 5. Οι γραμμές ένδειξης θερμοκρασίας και η ψηφιακή οθόνη ενδείξεων θα σταματήσουν να αναβοσβήνουν και η συσκευή θα εκπέμψει έναν χαρακτηριστικό ήχο δύο φορές, όταν επιτευχθεί η επιθυμητή θερμοκρασία.
- 6. Ισιώνοντας μία τούφα ανά φορά, χρησιμοποιήστε τη μασιά ισιώματος καθ' όλο το μήκος των μαλλιών, χωρίς διακοπή.
- 7. Για να αποφύγετε την πρόκληση βλάβης στα μαλλιά, επαναλάβετε τη διαδικασία μόνο δύο φορές σε κάθε τούφα.
- Μετά από τη χρήση, πατήστε παρατεταμένα το κουμπί ενεργοποίησης/απενεργοποίησης (⏻) για δύο δευτερόλεπτα ώστε η συσκευή να απενεργοποιηθεί και, έπειτα, αποσυνδέστε την από την πρίζα.

**Λειτουργία ενίσχυσης θερμοκρασίας**

- Για γρήγορα πατήματα σε τμήματα των μαλλιών που φορμάρονται δύσκολα.
- Επιλέγει αυτόματα την υψηλότερη θερμοκρασία. Κρατήστε πατημένο το κουμπί '+' για 2 δεύτερα και η θερμοκρασία θα ανέβει στους 230°C.
- Προσοχή: η υψηλότερη θερμοκρασία δεν είναι κατάλληλη για όλους τους τύπους μαλλιών. Αν σκοπεύετε να χρησιμοποιήσετε αυτό το ισωτικό στην ενισχυμένη ρύθμιση των 230°C, δοκιμάστε το πρώτα σε ένα μικρό κομμάτι των μαλλιών σας.

**Λειτουργία κλειδώματος θερμοκρασίας**

- Ρυθμίστε την επιθυμητή θερμοκρασία πατώντας τα κουμπιά +/- και κλειδώστε τα χειριστήρια θερμοκρασίας πατώντας το κουμπί '-/ ' για 2 δεύτερα.
- Δίπλα από τη θερμοκρασία θα εμφανιστεί το σύμβολο ενός '🔒'.
- Για να ξεκλειδώσετε τα χειριστήρια θερμοκρασίας, πατήστε και κρατήστε πατημένο το κουμπί '-/ ' και πάλι για 2 δεύτερα.

**ΑΠΟΘΗΚΕΥΣΗ, ΚΑΘΑΡΙΣΜΟΣ ΚΑΙ ΣΥΝΤΗΡΗΣΗ****Περιμένετε πρώτα να κρυώσει η συσκευή προτού την καθαρίσετε και τη μαζέψετε.**

- Σκουπίστε όλες τις επιφάνειές της με ένα βρεγμένο πανί.
- Μη χρησιμοποιείτε σκληρά ή αποξεστικά καθαριστικά ή διαλύτες.

Είναι δυνατό το κλείσιμο των πλακών για εύκολη αποθήκευση.

Για κλειδωμα, κλείστε τις πλάκες και ωθήστε το κλειδωμα πλακών προς τα μέσα στην κλειδωμένη θέση.

Για ξεκλειδωμα, τραβήξτε το κλειδωμα πλακών προς τα έξω στη θέση ξεκλειδώματος.

ΣΗΜΕΙΩΣΗ: Μη θερμαίνετε τη μονάδα στη θέση ασφάλισης.

**ΑΝΑΚΥΚΛΩΣΗ**

Για την αποφυγή προβλημάτων στο περιβάλλον και την υγεία λόγω επιβλαβών ουσιών, οι συσκευές και οι επαναφορτιζόμενες και μη επαναφορτιζόμενες μπαταρίες που επισημαίνονται με κάποιο από αυτά τα σύμβολα, δεν πρέπει να απορρίπτονται με τα κοινά οικιακά απορρίμματα. Να απορρίπτετε πάντα τις ηλεκτρικές και ηλεκτρονικές συσκευές και, όπου χρειάζεται, τις επαναφορτιζόμενες και μη επαναφορτιζόμενες μπαταρίες, σε κατάλληλο, επίσημο σημείο συλλογής/ανακύκλωσης.

Zahvaljujemo se vam za nakup novega izdelka Remington®. Prosimo, da skrbno preberete ta navodila in jih varno shranite. Pred uporabo odstranite vso embalažo.

**OPOZORILO: Ta naprava je vroča. Vedno naj bo nedosegljiva otrokom.**

## POMEMBNA VARNOSTNA NAVODILA

- To napravo smejo uporabljati otroci, stari najmanj 8 let, in osebe z zmanjšanimi fizičnimi, čutnimi ali duševnimi sposobnostmi ali s pomanjkljivimi izkušnjami in znanjem, če so pri tem pod nadzorom oz. dobijo navodila in razumejo s tem povezana tveganja. Otroci se z napravo ne smejo igrati. Otroci ne smejo čistiti in vzdrževati naprave, če niso starejši od 8 let ter pod nadzorom. Napravo in kabel varujte pred dosegom otrok, mlajših od 8 let.
- ⊘ Opozorilo: Te naprave ne uporabljajte v bližini kadi, prh, lavorjev in drugih posod z vodo.
- Če napravo uporabljate v kopalnici, jo po uporabi odklopite, saj bližina vode predstavlja nevarnost tudi, ko je naprava izklopljena.
- Za dodatno zaščito priporočamo, da vgradite v električni tokokrog zemljostično zaščitno stikalo (RCD) z nazivnim prožilnim tokom, ki ne presega 30 mA. Za nasvet se obrnite na elektroinštalaterja.
- Nevarnost opeklin. Napravo hranite nedosegljivo mlajšim otrokom, še posebej med uporabo in med ohlajanjem.
- To napravo vedno uporabljajte z njenim stojalom, in če obstaja, na toplotno odporni stabilni in ravni površini.
- Naprave nikoli ne pustite brez nadzora, ko je priključena v električno omrežje.
- Če se poškoduje priključni kabel te enote, napravo takoj prenehajte uporabljati in jo vrnite v najbližji pooblaščen servis Remington® za popravilo ali zamenjavo, da preprečite nevarnost.
- Ne pustite, da se kateri koli del naprave dotakne obraza, vratu ali lasišča.
- Napajalni vtič in kabel varujte pred vročimi površinami.
- Ne uporabljajte priključkov, ki jih ne dobavlja naše podjetje.
- Naprave ne uporabljajte, če je poškodovana ali ne deluje pravilno.
- Kabla ne uvijajte in ga ne ovijajte okrog naprave. Redno ga pregledujte, če kaže znake poškodb.

- **POZOR:** Pred segrevanjem napravo vedno odstranite iz vreče za shranjevanje in jo pustite, da se popolnoma ohladi, preden jo ponovno shranite v vrečko.
- Ta naprava ni namenjena za komercialno uporabo ali salone.

## DELI

- |  |                                |
|--|--------------------------------|
| 1. Plošče prevlečene z napredno keramiko | Upravljalni elementi:          |
| 2. Prikaz temperature                    | ⏻ Stikalo za vklop/izklop      |
| 3. Zaklepanje tečaja                     | +/- Funkcije temperature       |
| 4. Vrtljivi kabel dolžine                | Dodatna oprema (ni prikazano): |
|  | • Torbica za shranjevanje      |

## LASTNOSTI IZDELKA

- Hitro segrevanje – pripravljeno v 15 sekundah.
- Samodejni varnostni izklop – ta enota se samodejno izklopi, če ne pritisnete nobenega gumba ali če pozabite vključeno 60 minut.
- Več napetosti: za uporabo doma ali v tujini. Pri napetosti 120 V se lahko časi in temperature spremenijo.

## NAVODILA ZA UPORABO

- Pred uporabo poskrbite, da so lasje čisti, suhi in brez vozlov.
  - Za dodatno zaščito uporabite pršilo za toplotno zaščito.
  - Pršila za lase vsebujejo vnetljive snovi – ne uporabljajte jih med uporabo aparata.
  - Lase ostrizite pred oblikovanjem. Najprej oblikujte spodnje plasti.
1. Priključite napravo.
  2. Pridržite gumb za vklop/izklop (⏻), da prižgete napravo.
  3. Najprej začnite oblikovati pri nižjih temperaturah. Izberite primerno temperaturo za svojo vrsto las z elementi za upravljanje na strani izdelka.
  4. Za nastavitev temperature uporabite elementa za upravljanje temperature +/- na strani izdelka. '+' poveča, '-' pa zmanjša temperaturo.

### Priporočene temperature:

Temperatura	Vrsta las
150°C - 170°C	Tanki, poškodovani ali beljeni lasje
170°C - 200°C	Običajni, zdravi lasje
200°C - 230°C	Debeli lasje, močno škodrani lasje in lasje, ki se upirajo oblikovanju

- Pozor: Najvišje temperature naj uporabljajo samo izkušeni frizerji.
5. Črtice temperature in digitalni prikazovalnik prenehajo utripati in naprava dvakrat zapiska, ko dosežete želeno temperaturo.
  6. Delajte na posameznih delih, ravnalnik pa brez ustavljanja potegnite po celotni dolžini las.
  7. Vsak del obdelajte samo dvakrat, da preprečite poškodbe las.
- Po uporabi pridržite gumb za vklop/izklop (⏻) za dve sekundi, da ugasnete napravo, nato jo izklopite iz električnega omrežja.

## Funkcija povečanja temperature

- Hitri popravki za težavne dele, ki jih je težko oblikovati.
- Samodejno nastavi najvišjo temperaturo. Gumb »+« pritisnete za 2 sekundi in temperatura se poveča na 230 °C.
- Pozor: Najvišja temperatura ni primerna za vsako vrsto las. Če nameravate uporabiti ta ravnalnik s povečano temperaturo 230 °C, ga prej preizkusite na manjšem delu las.

## Funkcija zaklepanja temperature

- Nastavite želeno temperaturo s pritiskom na gumba +/- in zaklenite nastavev temperature, tako da za 2 sekundi pritisnete tipko »-«.
- Poleg temperature se prikaže simbol ključavnice .
- Če želite odkleniti nastavev temperature, znova pritisnite gumb »-« za 2 sekundi.
- Za izklop turbo funkcije neprekinjeno držite gumb + 2 sekundi in izdelek se vrne na prej nastavljeno temperaturo.

---

## SHRANJEVANJE, ČIŠČENJE IN VZDRŽEVANJE

---

### Preden boste napravo očistili in shranili, počakajte, da se ohladi.

- Vse površine obrišite z vlažno krpo.
- Ne uporabljajte ostrih ali abrazivnih čistil ali topil.

Plošče lahko stisnete za lažje shranjevanje.

Če želite napravo zakleniti, zaprite plošče in nato potisnite zaklep tečaja navznoter v položaj za zaklepanje.

Za odklep zaklep tečaja povlecite navzven v odklenjeni položaj.

OPOMBA: Naprave ne segrevajte v zaklenjenem položaju.

---

## RECIKLIRANJE

---



Za preprečitev okoljskih in zdravstvenih težav zaradi nevarnih snovi naprav in polnilnih in navadnih baterij, označenih z enim od teh simbolov, ni dovoljeno odstraniti med nesortirane komunalne odpadke. Električne in elektronske izdelke in, kjer velja, tudi polnilne in navadne baterije odstranite na ustreznem uradnem mestu za recikliranje/zbiranje.



Hvala vam na kupnji Vašeg novog Remington® proizvoda. Molimo pažljivo pročitajte ove upute i sačuvajte ih na sigurnom. Uklonite svu ambalažu prije uporabe.

**UPOZORENJE: Ovaj uređaj je vruć. Uvijek držite van dosega djece.**

## VAŽNE SIGURNOSNE MJERE

- Ovaj uređaj mogu koristiti djeca starija od osam godina i osobe sa smanjenim fizičkim, osjetilnim ili mentalnim sposobnostima ili osobe s nedostatkom iskustva i znanja, samo ako su pod nadzorom / upućene i ako razumiju moguće opasnosti. Djeca se ne smiju igrati uređajem. Čišćenje i održavanje mogu vršiti djeca starija od osam godina i pod nadzorom. Držite aparat i kabel izvan dohvata djece mlađe od 8 godina.
- ⊘ **Upozorenje:** Upozorenje: nemojte koristiti ovaj uređaj u blizini kada, tuševa, umivaonika ili drugih posuda s vodom.
- Kad se uređaj koristi u kupaonici, izvucite utikač iz utičnice poslije uporabe, jer blizina vode predstavlja opasnost čak i kad je uređaj isključeno.
- U svrhu dodatne zaštite preporuča se postavljanje zaštitne strujne sklopke (RCD) s preostalom nazivnom radnom strujom koja ne prelazi 30 mA. Obratite se električaru za savjet.
- Opasnost od opekline. Držite uređaj van dosega male djece, posebice tijekom uporabe i dok se hladi.
- Uvijek postavljajte uređaj sa svojim postoljem, ako postoji, na stabilnu, ravnu površinu, otpornu na toplinu.
- Nikada nemojte ostavljati uređaj bez nadzora kad je priključen na električnu struju.
- Ako dođe do oštećenja kabela ove jedinice, odmah prekinite uporabu i vratite uređaj u najbliži ovlašteni Remington® servis na popravak ili zamjenu kako bi se izbjegla opasnost.
- Ne dozvolite da bilo koji dio uređaja dodirne lice, vrat ili tjeme.
- Držite utikač i kabel daleko od zagrijanih površina.
- Nemojte koristiti druge nastavke osim onih koje ste dobili s uređajem.
- Nemojte koristiti uređaj ako je oštećen ili neispravan.
- Ovaj uređaj nije namijenjen za komercijalnu ili profesionalnu uporabu.

- OPREZ: Prije grijanja uvijek izvadite aparat iz torbice za pohranu i pustite da se potpuno ohladi prije nego ga stavite natrag.
- Nemojte uvrtati ili savijati kabel i nemojte ga namatati oko uređaja. Redovito provjeravajte postoje li bilo kakvi znakovi oštećenja kabela.

## DIJELOVI

- |  |   |
|--|---|
| 1. Grijaće ploče presvučene slojem poboljšane keramike | Regulatori:<br>⏻ Gumb za isključivanje/uključivanje |
| 2. Ekran za temperaturu                                | +/- Funkcije temperature                            |
| 3. Šarka za zaključavanje                              | Dodatna oprema (nije prikazana):                    |
| 4. Zakretni kabel dužine                               | • Kozmetička torbica                                |

## OBILJEŽJA PROIZVODA

- Brzo zagrijavanje – spreman za 15 sekundi.
- Automatsko sigurnosno isključivanje – Ovaj uređaj će se sam isključiti ako se niti jedan gumb ne pritisne ili nakon 60 minuta ako je uređaj i dalje uključen.
- Višenaponski: kod kuće ili u inozemstvu. Kad se rabi na 120V, vrijeme zagrijavanja i temperature mogu odstupati od navedenih.

## UPUTE ZA UPORABU

- Prije uporabe kosa mora biti oprana, suha i raščešljana.
  - Za dodatnu zaštitu rabite raspršivač za zaštitu od topline.
  - Lakovi za kosu sadrže zapaljivi materijal – ne rabite ih dok koristite uređaj.
  - Raspodijelite kosu na pramene. Oblikujte donje pramenove prvo.
1. Uključite proizvod u strujnu mrežu.
  2. Za uključivanje, pritisnite i držite pritisnutim gumb za uključivanje/isključivanje (⏻).
  3. Počnite oblikovati kosu prvo na nižoj temperaturi. Zavisno od vaše vrste kose odaberite odgovarajuću temperaturu, koristeći se tipkama sa strane proizvoda.
  4. Za podešavanje temperature, koristite se gumbima za kontrolu temperature +/- sa strane proizvoda. '+' povećava temperaturu '-' smanjuje temperaturu.

### Preporučene temperature:

Temperatura	Vrsta kose
150°C - 170°C	Tanka/slaba, oštećena ili izbijeljena kosa
170°C - 200°C	Normalna, zdrava kosa
200°C - 230°C	Gusta, jako kovrčava kosa, koju je teško oblikovati

- Oprez: najviše temperature trebaju koristiti samo osobe s iskustvom.
5. Crtice temperature i digitalni zaslon će prestati treperiti i uređaj će se oglasiti zvučnim signalom dva puta kad se postigne željena temperatura.
  6. Tijekom glačanja pramena kose, prođite glačalom kroz cijelu dužinu kose bez zaustavljanja.
  7. Postupak na svakom pramenu ponovite samo dvaput kako ne biste oštetili kosu.
  - Nakon uporabe, pritisnite i držite pritisnutim gumb za uključivanje/isključivanje (⏻) dvije sekunde kako biste isključili uređaj; potom izvucite utikač iz utičnice električne mreže.

**Funkcija povećanja temperature**

- Za brzo izgladivanje neukrotivih pramenova, koje je teško oblikovati.
- Funkcija povećanja temperature automatski podešava najvišu temperaturu. Pritisnite '+' gumb na 2 sekunde i temperatura će skočiti na 230°C.
- Oprez: najviše temperature nisu pogodne za sve vrste kose. Ako planirate koristiti uređaj za ravnanje s postavkom povećane temperature od 230°C, prvo izvršite probu na malom pramenu kose.

**Funkcija blokiranja temperature**

- Pritiskom na gumb +/- postavite željenu temperaturu pa blokirajte temperaturu držeći gumb '-' pritisnutim 2 sekunde. Kraj oznake temperature pojavit će se simbol . Kako biste deblokirali temperaturu, ponovo pritisnite i držite gumb '-' pritisnutim 2 sekunde.
- Za uključivanje funkcije turbo pojačivača, držite tipku '+' još 2 sekunde i proizvod će se vratiti na prethodno postavljenu temperaturu.

**POHRANA, ČIŠĆENJE I ODRŽAVANJE****Ostavite da se uređaj ohladi prije čišćenja i pohranjivanja.**

- Vse površine obrišite z vlažno krpo.
- Ne uporabljajte ostrih ili abrazivnih čistila ili topila.

Pločice mogu biti sastavljene za lako pohranjivanje.

Za blokiranje, zatvorite ploče i gurnite šarku za zaključavanje prema unutra do zaključanog položaja.

Za deblokiranje, gurnite šarku za zaključavanje prema vani do otključanog položaja.

NAPOMENA: nemojte zagrijavati uređaj kad je u blokiranom položaju.

**RECIKLAŽA**

Kako bi se izbjegle štetne posljedice na okoliš i zdravlje zbog opasnih supstanci, uređaji i punjive i nepunjive baterije obilježene jednim od ovih simbola ne smiju se zbrinjavati kao nerazvrstani komunalni otpad. Uvijek odložite električne i elektroničke proizvode i, gdje je primjenljivo, punjive i nepunjive baterije, u odgovarajućem zvaničnom mjestu za sakupljanje/reciklažu.

Zahvaljujemo vam na kupovini novog Remington® proizvoda. Molimo vas da pažljivo pročitate ova uputstva i da ih sačuvate na sigurnom mestu. Uklonite svu ambalažu pre upotrebe.

**UPOZORENJE! Ovaj aparat je vruć. Držite van domašaja dece.**

## VAŽNE MERE BEZBEDNOSTI

- Ovaj aparat mogu da koriste deca starija od 8 godina i osobe sa smanjenim fizičkim, senzornim ili mentalnim sposobnostima, ili osobe koje nemaju iskustva i znanja ako su pod nadzorom ili rade po uputstvima i ako shvataju uključene opasnosti. Deca ne smeju da se igraju aparatom. Čišćenje i održavanje ne smeju da vrše deca, osim ako nisu starija od 8 godina i pod nadzorom. Držite aparat i kabl van domašaja dece mlađe od 8 godina.
- ⊘ Nemojte koristiti ovaj aparat u blizini kada, tuševa ili umivaonika ili drugih posuda sa vodom.
- Kada se aparat koristi u kupatilu, iskopčajte ga nakon upotrebe, obzirom da blizina vode predstavlja opasnost čak i kada je aparat isključen.
- Kao dodatna zaštita, u električnom krugu kupatila preporučuje se postavljanje zaštitne strujne sklopke (RCD) sa preostalom nazivnom radnom strujom koja ne prelazi 30 mA. Obratite se električaru za savet.
- Opasnost od opekotina. Držite aparat van domašaja dece, posebno za vreme upotrebe i dok se hladi.
- Nikada nemojte ostavljati aparat bez nadzora kad je priključen na električnu struju.
- Uvek postavljajte aparat sa svojim postoljem, ako postoji, na stabilnu, ravnu površinu, otpornu na toplotu.
- Ako se kabl ove jedinice ošteti, odmah prekinite upotrebu i vratite aparat u najbliži ovlašćeni Remington servis na popravku ili zamenu da bi se izbegla opasnost.
- Nemojte dozvoliti da bilo koji deo aparata dodirne lice, vrat ili kožu glave.
- Držite utikač i kabl daleko od zagrejanih površina.
- Nemojte koristiti nastavke drugih proizvođača.
- Ne koristite aparat ako je oštećen ili neispravan.
- Nemojte uvrtati ili savijati kabl ili ga namotavati oko aparata.

- Ovaj aparat nije namenjen za komercijalnu ili profesionalnu upotrebu.
- **OPREZ:** Uvek izvadite aparat iz kozmetičke torbice pre nego što počnete sa grejanjem i pustite ga da se potpuno ohladi pre nego što ga vratite u torbicu.

## DELOVI

- |  |                                   |
|--|-----------------------------------|
| 1. Pločice presvučene slojem poboljšane keramike | Kontrole:                         |
| 2. Displej za prikaz temperature                 | ⏻ Prekidač uključeno / isključeno |
| 3. Šarka za zaključavanje                        | +/- Funkcije temperature          |
| 4. Obrtni kabl                                   | Dodatna oprema (nije prikazana):  |
|  | • Kozmetička torbica              |

## DODATNE OSOBINE

- Brzo zagrevanje - spremna za upotrebu za 15 sekundi.
- Automatsko sigurnosno isključivanje - ova jedinica će se sama isključiti ako se ne pritisne nijedan taster ili ako se ostavi uključena više od 60 minuta.
- Univerzalni napon: za upotrebu kod kuće i u inostranstvu. Pri naponu od 120 V vreme i temperature mogu da budu različiti.

## UPUTSTVA ZA UPOTREBU

- Pre upotrebe kosa mora da bude čista, suva i raščešljana.
  - Za dodatnu zaštitu koristite sprej za zaštitu od toplote.
  - Lakovi za kosu sadrže zapaljivi materijal - nemojte ih koristiti dok koristite ovaj aparat.
  - Pre oblikovanja kose razdelite je na pramenove. Prvo oblikujte donje pramenove.
1. Priključite proizvod u mrežno napajanje.
  2. Za uključivanje, pritisnite i držite pritisnutim taster za uključivanje/isključivanje (⏻).
  3. Izaberite odgovarajuću temperaturu za svoj tip kose koristeći „+“ i „-“ kontrole temperature sa strane proizvoda. Započnite oblikovanje kose prvo na nižim temperaturama.
  4. Tasterom „+“ temperatura se povećava, a tasterom „-“ se smanjuje.

### Preporučene temperature

Temperatura	Vrsta kose
150°C - 170°C	Tanka/slaba, oštećena ili izbeljena kosa.
170°C - 200°C	Normalna, zdrava kosa.
200°C - 230°C	Gusta kosa koju je teško oblikovati.

- **Opres:** najviše temperature trebaju koristiti samo frizeri sa iskustvom.
6. Trake za oznaku temperature i digitalni displej će prestati sa treperenjem i iz aparata će se čuti zvučni signal dva puta kad se dostigne željena temperatura.
  7. Radeći jedan po jedan pramen, peglom za kosu pređite čitavu dužinu kose bez zaustavljanja.
  8. Postupak na svakom pramenu ponovite samo dvaput kako ne biste oštetili kosu.
- Nakon upotrebe, pritisnite i držite pritisnutim taster za uključivanje/isključivanje (⏻) dve sekunde, da biste isključili aparat i potom izvucite utikač iz utičnice.

**Funkcija zaključavanja temperature**

- Postavite željenu temperaturu upotrebom tastera + i -, a zatim zaključajte postavke pritiskom na taster „-“ u trajanju od 2 sekunde. Na displeju za prikaz temperature, pojaviće se simbol (🔒).
- Za otključavanje kontrola temperature, pritisnite i držite pritisnutim taster „-“ u trajanju od 2 sekunde.

**Funkcija povećanja temperature**

- Za brzo izgladivanje neukrotivih pramenova, koji se teško oblikuju.
- Funkcija povećanja temperature povećava temperaturu na 230 °C.
- Za rad držite pritisnutim taster „+“ u trajanju od 2 sekunde.
- **Oprez:** najviša temperatura nije pogodna za sve vrste kose. Ako planirate da koristite presu za kosu sa postavkom povećanja temperature od 230 °C, prvo je proverite na malom pramenu kose.

**ODLAGANJE, ČIŠĆENJE I ODRŽAVANJE****Ostavite da se aparat ohladi pre čišćenja i čuvanja.**

- Obrišite sve površine vlažnom tkaninom.
- Ne koristite gruba ili abrazivna sredstva za čišćenje ili rastvarače.

Za lakše odlaganje, pločice mogu da budu zaključane zajedno.

Za zaključavanje, zatvorite pločice i zatim gurnite šarku za zaključavanje prema unutra do zaključanog položaja.

Za otključavanje, povucite šarku za zaključavanje prema spolja do otključanog položaja.

**NAPOMENA:** Nemojte zagrevati jedinicu kada je u zaključanom položaju.

**RECIKLAŽA**

Da bi se izbegle štetne posledice na životnu sredinu i zdravlje zbog opasnih supstanci, aparati i punjive i nepunjive baterije obeleženi jednim od ovih simbola ne smeju se odlagati kao neklasifikovani urbani otpad. Uvijek odložite električne i elektronske proizvode i, gdje je primenljivo, punjive i nepunjive baterije, u odgovarajućem zvaničnom mestu za sakupljanje/reciklažu.

Дякуємо, що придбали продукцію компанії Remington®. Уважно прочитайте наведені інструкції та зберігайте їх у безпечному місці. Перед використанням виробу зніміть всі елементи пакування.  
**ПОПЕРЕДЖЕННЯ: пристрій гарячий. Завжди тримайте поза досяжністю дітей.**

### ВАЖЛИВІ ЗАХОДИ БЕЗПЕКИ

- Використання зазначеного пристрою дітьми віком від 8 років, особами з обмеженими фізичними, сенсорними або розумовим можливостями, браком досвіду або знань допускається виключно за умови додаткового контролю або інструктажу й усвідомлення пов'язаних із таким використанням ризиків. У жодному разі не дозволяйте дітям гратися з пристроєм. Чищення та технічне обслуговування цього пристрою може здійснюватися дітьми виключно за умови досягнення ними 8-річного віку та контролю з боку батьків. Зберігайте пристрій та кабель до нього поза зоною досяжності дітей молодше 8 років.
- ⊘ Попередження. Попередження. Не використовуйте цей пристрій поблизу ван, душів, басейнів та інших резервуарів із водою.
- У разі використання пристрою у ванній кімнаті його треба від'єднувати від мережі живлення одразу ж після використання, оскільки близькість води створює загрозу навіть для вимкненого (проте не від'єданого від мережі живлення) пристрою.
- Для додаткового захисту рекомендується установити пристрій диференційного захисту (RCD) з номінальним залишковим робочим струмом не вище 30 мА. У цьому разі слід проконсультуватися із електриком.
- Небезпека опіків. Тримайте прилад у місці, недоступному для маленьких дітей, особливо під час використання й охолодження.
- Обов'язково встановлюйте прилад на його підставку (за наявності) на теплотривкій, стійкій і рівній поверхні.

- У жодному разі не залишайте прилад без нагляду, коли його під'єднано до блока живлення.
- У разі пошкодження шнура живлення пристрою слід негайно припинити використання пристрою та повернути його до найближчого авторизованого центру обслуговування Remington® для ремонту або заміни, щоб уникнути пов'язаних загроз.
- Уникайте контакту деталей пристрою із обличчям, шиєю або шкірою голови.
- Тримайте штекер та шнур живлення подалі від гарячих поверхонь.
- Не використовуйте інші насадки, окрім тих, що входять до комплекту пристрою.
- Не використовуйте пристрій за наявності ознак пошкодження або несправності.
- Не перекручуйте, не переламуйте та не намотуйте кабель навколо пристрою. Регулярно перевіряйте шнур на наявність будь-яких ознак пошкодження.
- **ОБЕРЕЖНО:** Завжди виймайте прилад із упаковки/чохла перед тим як увімкнути його. Дайте приладу повністю охолонути перед тим як покласти його в упаковку/чохол.
- Цей пристрій не призначено для комерційного використання або роботи в перукарнях.

## КОМПОНЕНТИ

1. Пластини з покращеним керамічним покриттям	Елементи керування: ⏻ Кнопка «Увімк./Вимк.»
2. Температурний дисплей	+/- Функції регулювання температури
3. Фіксуюча засувка	Приладдя (не показано):
4. Шнур	• Чохол для зберігання

## ХАРАКТЕРИСТИКИ НА ПРОДУКТА

- Швидке нагрівання: готовність через 15 секунд.
- Автоматичне запобіжне вимикання: пристрій вимикається, якщо протягом 60 секунд не натискати кнопки або залишити його без дії.
- Широкий діапазон вхідної напруги: для використання пристрою вдома або в дорозі. У разі напруги 120 В значення часу нагрівання та температури можуть відрізнятися від зазначених.

## ІНСТРУКЦІЯ З ЕКСПЛУАТАЦІЇ

- Перед використанням слід переконаватися, що волосся чисте, сухе та розпутане.
  - Для додаткового захисту допускається використовувати термозахисний спрей.
  - Спреї для волосся містять легкозаймисті речовини. Не використовуйте їх протягом обробки волосся за допомогою виробу.
  - Перед укладкою слід розділити волосся на пасма. Спочатку потрібно робити укладку нижніх шарів.
1. Підключіть виріб до мережі живлення.
  2. Для ввімкнення приладу натисніть на вимикач (⏻) та втримуйте його.
  3. Розпочинайте укладку за нижчих значень температури. Виберіть потрібну температуру для вашого типу волосся за допомогою елементів управління, що розташовуються збоку пристрою.



- Для регулювання значення температури використовуйте елементи управління температури «+»/«-», що розташовуються збоку пристрою. При натисненні «+» температура зростатиме, а при натисненні «-» — зменшуватиметься.

#### Рекомендовані значення температури:

Температура	Тип волосся
150° C—170° C	Тонке, пошкоджене або вибілене волосся
170° C—200° C	Нормальне здорове волосся
200° C—230° C	Товсте, кучеряве волосся або інший тип волосся, що важко піддається укладці

- Обережно Максимальні налаштування температури мають використовуватися виключно досвідченими стилістами.
- Після досягнення необхідної температури індикатори температури й цифровий екран припинять блимати, а прилад двічі подасть звуковий сигнал.
  - Оброблюючи за раз одне пасмо волосся, переміщуйте випрямляч уздовж усієї довжини волосся без зупинки.
  - Повторюйте вказану дію не більше двох разів для одного пасма, аби не пошкодити волосся.
- Після використання натисніть на вимикач (⏻) та втримуйте його протягом двох секунд, щоб вимкнути прилад. Після цього необхідно від'єднати прилад від електромережі.

#### Функція турбонагрівання

- Для швидкого оброблення неслухняних пасм, що важко піддаються укладці.
- Утримуйте кнопку «+» протягом 2 секунд, після чого температура підвищиться до 230° C.
- **Обережно!** Максимальна температура підходить для обробки далеко не кожного типу волосся. Якщо ви збираєтесь використати випрямляч з увімкненим турбонагріванням до 230° C, спочатку слід випробувати указану функцію на маленькому пасмі волосся.

#### Функція температурного блокування

- Установіть бажану температуру, натискаючи кнопки «+»/«-» та зафіксуйте елементи управління температурою, натиснувши та тримаючи кнопку «-» упродовж 2 секунд. Біля значення температури відобразиться символ навісного замка .
- Для розблокування елементів управління температурою повторно натисніть та утримуйте кнопку «-» упродовж 2 секунд.

## ЗБЕРІГАННЯ, ОЧИЩЕННЯ ТА ТЕХНІЧНЕ ОБСЛУГОВУВАННЯ

**Перед очищенням та перенесенням пристрою в місце зберігання дайте йому як слід охолонути.**

Для більшої зручності зберігання можна закріпити пластини разом:

Для блокування з'єднайте пластини й переведіть фіксуючу засувку всередину в положення фіксації.

Для розблокування переведіть фіксуючу засувку назовні в розблоковане положення.

**ПРИМІТКА.** Не нагрівайте пристрій, якщо він перебуває у зафіксованому положенні.

## УТИЛІЗАЦІЯ



Щоб не завдати шкоди довкіллю та здоров'ю людей через дію небезпечних речовин, не слід утилізувати пристрої й батареї одноразового або багаторазового використання, що позначені одним із цих символів, разом із невідсортованим побутовим сміттям. Обов'язково утилізуйте електричні й електронні вироби, а також, де можливо, батареї одноразового або багаторазового використання у відповідному офіційному пункті переробки/збору.

Благодарим Ви, че закупихте нов продукт на Remington. Моля, прочетете внимателно инструкцията за употреба и я запазете. Отстранете всички опаковки преди употреба.

**ВНИМАНИЕ: Уредът е горещ. Пазете го далеч от достъпа на деца по всяко време.**

### ВАЖНИ ИНСТРУКЦИИ ЗА БЕЗОПАСНОСТ

- Този уред може да бъде използван от деца над 8-годишна възраст и хора с намалени физически, сетивни или умствени възможности, или липса на опит и знания, ако са наблюдавани /инструктирани и разбират свързаните рискове. Децата не бива да си играят с уреда. Почистването и поддръжката на уреда не трябва да се правят от деца, освен ако те са над 8-годишна възраст и са наблюдавани. Пазете уреда и кабела му далеч от достъпа на деца под 8-годишна възраст.

- ⊘ **Внимание:** Не използвайте уреда в близост до вани, душеве, мивки или други съдове, съдържащи вода.
- Когато уредът се използва в банята, кабелът му трябва да се извади от контакта веднага след употреба, тъй като близостта на вода представлява риск, дори и когато уредът е изключен.
- Внимание - за допълнителна защита се препоръчва инсталирането на дефектнотокова защита (RCD) с номинален остатъчен работен ток, която не надвишава 30mA, в електрическата верига, захранваща банята. Потърсете съвет от електротехник.
- Опасност от изгаряне. Пазете уреда далеч от малки деца, особено по време на употреба и при охлаждане.
- Винаги поставяйте уреда и поставката, ако е снабден с такава, върху топлоустойчива, стабилна и равна повърхност.
- Никога не оставяйте уреда без надзор, докато е свързан към захранването.
- Ако кабелът се повреди, незабавно прекратете употребата и върнете уреда в най-близкия до Вас оторизиран сервиз на Remington за поправка или замяна, за да се избегнат рискове.

- Не допускайте контакт, на която и да е част на уреда, с лицето, врата или скалпа.
- Пазете кабела и щепсела далеч от нагорещени повърхности.
- Не използвайте приставки, различни от тези, които ние предоставяме.
- Не използвайте уреда, ако е повреден или не работи изправно.
- Не увивайте и не огъвайте кабела, не го увивайте около уреда. Проверявайте редовно кабела за признаци на повреда.
- **ВНИМАНИЕ:** Винаги махайте уреда от торбичката / калъфа за съхранение преди да се загреява и изчакайте да изстине напълно преди да го поставите обратно.
- Този уред не е предназначен за комерсиална употреба и употреба във фризьорски салони.

## ЧАСТИ

- |   |                                 |
|---|---------------------------------|
| 1. Пласти с високотехнологично керамично покритие | Бутони:                         |
| 2. Температурен дисплей                           | ⏻ Бутон за включване/изключване |
| 3. Пант за заключване                             | +/- Функции на температурата    |
| 4. Въртящ се кабел                                | Акcesoари (не са показани):     |
|   | • Чантичка за съхранение        |

## ДОПЪЛНИТЕЛНИ ХАРАКТЕРИСТИКИ

- Бързо загревяване — готова за работа за 15 секунди.
- Автоматично изключване за безопасност — уредът се изключва сам, ако не е натиснат бутон или уредът е оставен включен в продължение на 60 минути.
- Мултиволтаж: за дома и за чужбина. При 120 волта времената и температурите могат да варират.

## УКАЗАНИЯ ЗА УПОТРЕБА

- Преди употреба се уверете, че косата е чиста, суха и разресана.
  - За допълнителна защита използвайте спрей за топлинна защита.
  - Лаковете за коса съдържат възпламеняеми вещества — не ги използвайте, докато използвате този уред.
  - Разделете косата на кичури преди да започнете оформянето. Оформете първо долните слоеве.
1. Включете уреда в електрическата мрежа.
  2. Натиснете и задръжте бутона за включване/изключване (⏻), за да го включите.
  3. Изберете подходящата температура за вашия тип коса с помощта на бутоните за регулиране на температурата "+" и "-" разположени от страни на уреда. Започнете стилизиране първо на по-ниска температура.
  4. Бутонът "+" ще увеличи температурата, а бутонът "-" ще я намали.

### Препоръчани температури:

Температура	Тип коса
150°C - 170°C	Тънка, увредена или изрусена коса
170°C - 200°C	Нормална, здрава коса
200°C - 230°C	Гъста, трудна за оформяне коса

- **Внимание:** Най-високите температури трябва да се използват, само ако имате достатъчно опит.

5. Лентите за температурата и цифровият дисплей ще престанат да мигат и уредът ще издаде сигнал два пъти, когато се достигне желаната температура.
6. Обработвайки кичур по кичур, придвижете пресата по цялата дължина на кичура, без да прекъсвате.
7. Повтаряйте само по два пъти на кичур, за да избегнете увреждане на косата.
  - След употреба натиснете и задръжте бутона за включване/изключване (⏻) в продължение на две секунди, за да се изключи, след което изключете уреда от контакта.

#### Функция за увеличаване на температурата

- За бързи корекции на упорити и трудни за оформяне кичури
- Функцията за повишаване на температурата я увеличава до 230 °C.
- Задръжте бутона в продължение на 2 секунди, за да увеличите температурата до 230°C.
- **Внимание:** най-високата температура не е подходяща за всеки тип коса. Ако планирате да използвате пресата с настройката за 230 °C, първо направете опит върху малък кичур коса.

#### Функция за заключване на температурата

- Нагласете желаната температура с натискане на бутоните +/- и заключете настройките на температурата като натиснете бутон '⏻' и задръжте за 2 секунди. До температурата ще се появи символ на .
- За да отключите бутоните за регулиране на температура, още веднъж натиснете и задръжте бутона '⏻' за 2 секунди.

## СЪХРАНЕНИЕ, ПОЧИСТВАНЕ И ПОДДРЪЖКА

### Оставете уреда да изстине, преди да го почистите и приборете.

- Почистете всички повърхности с влажна кърпа.
- Не използвайте силни и абразивни почистващи препарати или разтвори.

За по-лесно съхранение плочите могат да бъдат изключени заедно:

За заключване затворете плочите, след това натиснете пантата за заключване навътре до заключено положение. За отключване издърпайте пантата за заключване навън до отключено положение.

**ЗАБЕЛЕЖКА:** не нагрявайте уреда, докато е в заключено положение.

## РЕЦИКЛИРАНЕ



За да се избегнат екологични и здравни проблеми поради наличие на опасни субстанции, уредите, акумулаторните и неакумулаторните батерии, обозначени с един от тези символи, не трябва да се изхвърлят заедно с несортирани общински отпадъци. Винаги изхвърляйте електрически и електронни продукти и, където е приложимо, акумулаторни и неакумулаторни батерии, на подходящо официално място за рециклиране/събиране.

شكرا لقيامك بشراء منتج Remington® الجديد. يرجى قراءة هذه التعليمات بعناية والاحتفاظ بها في مكان آمن. قم بإزالة جميع مواد التعبئة قبل الاستخدام.

تحذير: هذا الجهاز ساخن. أبقيه بعيداً عن متناول الأطفال في جميع الأوقات.

### إجراءات وقائية هامة

- يمكن استخدام هذا الجهاز بواسطة الأطفال الذين تتراوح أعمارهم من 8 سنوات وما فوق والأشخاص ذوي القدرات البدنية أو الحسية أو العقلية المنخفضة أو قليلي الخبرة والمعرفة إذا تم الإشراف عليهم/إرشادهم ويفهمون المخاطر المعنية. ويجب ألا يعيب الأطفال بالجهاز. ويجب ألا يقوم الأطفال بالتنظيف والصيانة إلا إذا كان عمرهم أكبر من 8 سنوات وتحت إشراف. احفظ الجهاز والكابلات بعيداً عن متناول الأطفال دون سن 8 سنوات.
- ⊗ تحذير: لا تستخدم هذا الجهاز بالقرب من أحواض الاستحمام أو الحمامات أو أي أحواض أخرى تحتوي على ماء.
- عند استخدام الجهاز في حمام، قم بفصله بعد الاستخدام طالما أن القرب من الماء يمثل خطراً حتى عند إيقاف الجهاز.
- تحذير - للحماية الإضافية، ينصح بتركيب أي جهاز تيار متبقي (RCD) بمقنن تيار تشغيل متبقي لا يتجاوز 30 مللي أمبير في الدائرة الكهربائية المغذية للحمام. استشر كهربائي.
- مخاطر الحرق. يجب الاحتفاظ بالجهاز بعيداً عن متناول الأطفال الصغار، ولا سيما أثناء الاستخدام وعند تركه يبرد.
- يجب دوماً وضع الجهاز مع حوامله، إذا وجدت، على سطح مستقر ومستو ومقاوم للحرارة.
- لا يجب ترك الجهاز بدون ملاحظة عند توصيله بالتيار الكهربائي.
- وفي حالة تلف سلك تغذية هذه الوحدة، توقف عن استخدامها فوراً وأعد الجهاز لأقرب أخصائي خدمة معتمد من Remington® للإصلاح أو الاستبدال لتجنب الأخطار.
- لا تسمح لأي جزء من الجهاز بلمس الوجه أو العنق أو فروة الرأس.
- حافظ على قابس الطاقة والسلك الكهربائي بعيداً عن الأسطح الساخنة.
- لا تستخدم ملحقات غير الملحقات التي تقوم بتوريدها.
- لا تستخدم الجهاز إذا كان تالفاً أو به خلل.
- لا تقم بتثني أو جدل الكبل أولفه حول الجهاز. تحقق من انتظام السلك للبحث عن أي علامة تلف.
- تنبيه: يجب دوماً إخراج الجهاز من حقيبة/جراب التخزين قبل التسخين وتركه ليبرد تماماً قبل إعادة وضعه.
- هذا الجهاز غير مخصص للاستخدام التجاري أو الصالونات.

## المزايا الرئيسية

1. ألواح متقدمة مطلية بالسيراميك
  2. شاشة درجة الحرارة
  3. سلك دوار
  4. باعث الأيونات
- أدوات التحكم:  
 ⏻ مفتاح On-off  
 +/- وظائف درجة الحرارة  
 الملحقات (غير مبنية):  
 • جراب للتخزين

## مزايا المنتج

- تسخين سريع - جاهز في غضون 15 ثانية.
- إغلاق السلامة التلقائي- ستغلق هذه الوحدة نفسها إذا لم يتم الضغط على أي زر أو تركه في وضع التشغيل بعد 60 دقيقة
- الجهد الكهربائي المتعدد: للمنزل أو في الخارج. قد تختلف المدد ودرجات الحرارة عند 120 فولت

## تعليمات الاستخدام

- تأكد قبل الاستخدام من أن الشعر نظيف وجاف وخالي من التشابك.
  - استخدم رذاذ حماية من الحرارة لمزيد من الحماية.
  - تحتوي سوازل رش الشعر على مواد قابلة للاشتعال - لا تستخدمها أثناء استخدام هذا المنتج.
  - تقسيم الشعر قبل التصفيف. وتصفيف الطبقات السفلى أولاً.
1. قم بتوصيل المنتج بالكهرباء.
  2. اضغط على زر التشغيل/إيقاف التشغيل (⏻) واستمر في الضغط عليه للتشغيل.
  3. ابدأ التصفيف على درجات حرارة منخفضة أولاً. وحدد درجة الحرارة المناسبة.
  4. ابدأ التصفيف على درجات حرارة منخفضة أولاً. وحدد درجة الحرارة المناسبة لنوع شعرك باستخدام أدوات التحكم الموجودة على جانب المنتج. تزيد علامة '+' درجة الحرارة وتقل علامة '-' درجة الحرارة.
- درجات الحرارة الموصى بها: -

درجة الحرارة	نوع الشعر
150°C - 170°C	شعر خفيف/ناعم أو تالف أو مسحوب
170°C - 200°C	شعر طبيعي وصحي
200°C - 230°C	شعر سميك وصعب التصفيف

5. تنبيه: يجب استخدام أسخن درجات الحرارة بواسطة مصنفين من ذوي الخبرة فقط.
6. سوف يتوقف وميض ألواح درجة الحرارة بالشاشة الرقمية وسوف تصدر صافرتين عند الوصول إلى درجة الحرارة المرغوبة.
7. العمل على قسم واحد في كل مرة، خلال التسوية على طول الشعر بالكامل دون توقف.
8. كرر مرتين فقط في القسم لمنع تلف الشعر.
- بعد الاستخدام، اضغط على زر (⏻) لمدة ثانيتين لإيقاف تشغيل الجهاز ثم افصلي الجهاز عن مصدر الكهرباء.

### وظيفة قفل درجة الحرارة

- للرتوش السريعة للأجزاء صعبة التصفيغ.
- تحدد تلقائياً أعلى درجة حرارة. اضغط على زر "4" لمدة ثانيتين وسوف تزيد درجة الحرارة إلى 230 درجة مئوية.
- تنبيه: ليست أعلى درجة حرارة مناسبة لكل نوع من أنواع الشعر. وإذا كنت تخطط لاستخدام هذا المنظم على إعداد الزيادة 230 درجة مئوية، يرجى اختبار جزء صغير من شعرك أولاً.

### وظيفة قفل درجة الحرارة

- قم بتعيين درجة الحرارة المطلوبة بالضغط على أزرار +/- وقفل أدوات التحكم في درجة الحرارة بالضغط على زر '-'. لمدة ثانيتين. سوف يظهر رمز 'قفل' بجانب درجة الحرارة.
- ولفتح أدوات التحكم في درجة الحرارة، اضغط مع الاستمرار على زر '-'. مرة أخرى لمدة ثانيتين.

### للتخزين التنظيف والصيانة

- افصل الجهاز ودعه يبرد.
  - امسح جميع الأسطح بقطعة قماش مبللة.
  - لا تستخدم مواد تنظيف خشنة أو كاشطة أو مزيبات.
- يمكن غلق الألواح معاً بسهولة التخزين:  
للإغلاق، يتم إغلاق اللوحات ودفع القفل المفصلي للداخل لوضع الإقفال. للفتح، يتم سحب القفل المفصلي إلى الخارج نحو وضعية الفتح.  
ملاحظة: لا تقم بتسخين الوحدة في الوضع المقفل.

### إعادة التدوير

لتجنب المشاكل البيئية والصحية الناجمة عن المواد الخطرة، يجب عدم التخلص من الأجهزة، والبطاريات القابلة لإعادة الشحن والبطاريات غير القابلة لإعادة الشحن التي تحمل علامة واحدة من هذه الرموز مع نفايات البلدية غير المصنفة. يجب دائماً التخلص من المنتجات الكهربائية والإلكترونية، وكذلك إذا أمكن، البطاريات القابلة لإعادة الشحن وغير القابلة لإعادة الشحن، في نقطة رسمية مناسبة لإعادة التدوير/تجميع المخلفات.

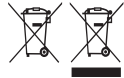









# Ref. No. S5700

## Type No. S30A

Taşıma ve nakliye sırasında dikkat edilecek hususlar :

- Ürünü düşürmeyiniz
- Darbelere maruz kalmamasını sağlayınız
- Cihazı nakliye sırasında orijinal ambalajında taşıyınız.

Bakanlıkça tespit ve ilan edilen kullanım ömrü 7 yıldır.  
Çin Halk Cumhuriyetinde üretilmiştir.

120-240B~50/60Гц 50 Вт 

21/INT/ S5700 T22-7002061 Version 03 /21

Remington® is a Registered Trade Mark of Spectrum Brands,Inc.,  
or one of its subsidiaries

Russell Hobbs Deutschland GmbH, Am Unisyspark 1, 65843 Sulzbach, Germany  
remington-europe.com

© 2021 Spectrum Brands, Inc.